

IQS-Steckanschlüsse, 4-32 mm, M5-1 1/2"

Sang-A

<p>auch mit G-Gewinde</p> <p>NEU</p> <p>Seite 46</p>	<p>auch mit G-Gewinde</p> <p>mit Innensechskant Seite 47</p>	<p>Seite 47</p>	<p>Schottverschraubungen Seite 47</p>	<p>auch mit G-Gewinde</p> <p>kurz Seite 48</p>	<p>mittellang Seite 48</p>	<p>auch mit G-Gewinde</p> <p>lang Seite 48-49</p>
<p>auch mit G-Gewinde</p> <p>Seite 49</p>	<p>Seite 49</p>	<p>auch mit G-Gewinde</p> <p>Seite 50</p>	<p>auch mit G-Gewinde</p> <p>mit Innensechskant Seite 50</p>	<p>auch mit G-Gewinde</p> <p>Seite 50</p>	<p>auch mit G-Gewinde</p> <p>Seite 50</p>	<p>auch mit G-Gewinde</p> <p>Seite 50</p>
<p>auch mit G-Gewinde</p> <p>Seite 51</p>	<p>auch mit G-Gewinde</p> <p>Seite 51</p>	<p>auch mit G-Gewinde</p> <p>Seite 51</p>	<p>auch mit G-Gewinde</p> <p>Seite 51</p>	<p>auch mit G-Gewinde</p> <p>Seite 52</p>	<p>Seite 52</p>	<p>Seite 52</p>
<p>auch mit G-Gewinde</p> <p>Seite 53</p>	<p>auch mit G-Gewinde</p> <p>Seite 53</p>	<p>Seite 53</p>	<p>auch mit G-Gewinde</p> <p>Seite 54</p>	<p>auch mit G-Gewinde</p> <p>Seite 54</p>	<p>auch reduziert</p> <p>Seite 54</p>	<p>Schottverschraubung</p> <p>Seite 54</p>
<p>NEU</p> <p>Seite 55</p>	<p>Schottverschraubung</p> <p>Seite 55</p>	<p>auch reduziert</p> <p>Seite 55</p>	<p>auch reduziert</p> <p>Seite 55</p>	<p>auch reduziert</p> <p>Seite 56</p>	<p>Seite 56</p>	<p>Seite 56</p>
<p>NEU</p> <p>auch reduziert Seite 56</p>	<p>Reduzierung</p> <p>Seite 57</p>	<p>auch reduziert</p> <p>Seite 57</p>	<p>langer Nippel Seite 57</p>	<p>NEU</p> <p>Seite 57</p>	<p>auch reduziert</p> <p>Seite 57</p>	<p>Seite 58</p>
<p>NEU</p> <p>Seite 58</p>	<p>RIGINT</p> <p>Einschraubtüllen Seite 58</p>	<p>Schalldämpfer Seite 59</p>	<p>NEU</p> <p>Verschlussstopfen Verschlusskappen Seite 59</p>	<p>Einpresspatronen Seite 59</p>	<p>Mehrfach-Kupplungen Seite 79</p>	<p>Schläuche Seite 314</p>

IQS-Mini-Steckanschlüsse, 3-6 mm, M3-1/8"



Sang-A

 Seite 46	 mit Innensechskant Seite 47	 <i>mit Feingewinde</i> Seite 47	 Seite 47	 pos. Seite 48	 lang Seite 48	 45° pos. Seite 49
 pos. Seite 52	 pos. Seite 53	 auch reduziert Seite 54	 Schottverschraubung Seite 54	 Seite 55	 Schottverschraubung Seite 55	 auch reduziert Seite 55
 auch reduziert Seite 55	 Seite 56	 Reduzierung Seite 57	 Seite 57	 auch reduziert Seite 57	 Verschlussstopfen Seite 59	 Verschlusskappen Seite 59

Big-Programm, 15-32 mm, 3/8"-1 1/2"

 Steckanschlüsse 15 bis 32 mm Seite 46	 Steckanschlüsse 15 bis 28 mm Seite 48	 Steckanschlüsse 15 bis 28 mm Seite 52	 Steckanschlüsse 15 bis 28 mm Seite 53	 Steckanschlüsse 15 bis 32 mm Seite 54	 Steckanschlüsse 15 bis 32 mm Seite 55	 Steckanschlüsse 15 bis 32 mm Seite 55
 Steckanschlüsse 15 bis 28 mm Seite 57	 Steckanschlüsse 15 bis 32 mm Seite 57	 Steckanschlüsse 15 bis 28 mm Seite 58	 Steckanschlüsse 15 bis 32 mm Seite 59	 PA-Rohre Seite 318	 Aluminiumrohre Seite 319	 Schlauchabschneider Seite 957
 Wanddosen Seite 210	 Wanddosen Seite 210	 Wanddosen Seite 210	 Wanddosen Seite 210	 Wanddosen Seite 211	 Wanddosen Seite 211	 Wanddosen Seite 211

Alle Angaben verstehen sich als unverbindliche Richtwerte! Für nicht schriftlich bestätigte Datenauswahl übernehmen wir keine Haftung. Druckangaben beziehen sich, soweit nicht anders angegeben, auf Flüssigkeiten der Gruppe II bei +20°C.

Kapitel 1 - Leitungsverbinder

1

IQS-Funktionsverschraubungen mit Steckanschluss

Sang-A

 <p>pos. Mini-Drosselrückschlagventile Seite 60</p>	 <p>pos. pos. Drosselrückschlagventile Seite 60</p>	 <p>pos. Drosselrückschlagventile zuluftregelnd Seite 60</p>	 <p>pos. Drosselrückschlagventile mit Schlitzschraube Seite 60</p>	 <p>pos. Drosselrückschlagventile Seite 60</p>	 <p>Drosselrückschlagventile Seite 60</p>	 <p>Drosselrückschlagventile Seite 60</p>
 <p>Manometer Seite 61</p>	 <p>pos. Druckregelventile Seite 61</p>	 <p>NEU Druckregelventil Seite 61</p>	 <p>pos. Differenzdruckregler Seite 61</p>	 <p>pos. Luft-Sparventile Seite 61</p>	 <p>positionierbar Absperrhähne Seite 62</p>	 <p>positionierbar Absperrhähne Seite 62</p>
 <p>Absperrhähne Seite 62</p>	 <p>positionierbar Schott-Absperrhähne Seite 62</p>	 <p>pos. Absperrhähne Seite 62</p>	 <p>pos. Absperrhähne Seite 62</p>	 <p>Absperrhähne Seite 62</p>	 <p>positionierbar Schott-Absperrhähne Seite 62</p>	 <p>pos. 3/2-Wege Ventile Seite 63</p>
 <p>positionierbar 3/2-Wege Ventile Seite 63</p>	 <p>3/2-Wege Ventile Seite 63</p>	 <p>positionierbar 3/2-Wege Ventile Seite 63</p>	 <p>positionierbar 3/2-Wege Ventile Seite 63</p>	 <p>Stoppverschraubungen Seite 64</p>	 <p>Stoppverschraubungen Seite 64</p>	 <p>pos. Stoppverschraubungen Seite 64</p>
 <p>Stoppverschraubungen Seite 64</p>	 <p>Schott-Stoppverschraubungen Seite 64</p>	 <p><i>auch mit G-Gewinde</i> Rückschlagventile Seite 65</p>	 <p><i>auch mit G-Gewinde</i> Rückschlagventile Seite 65</p>	 <p>Rückschlagventile Seite 65</p>	 <p>Drehverschraubungen 500 U/min Seite 66</p>	 <p>Drehverschraubungen 500 U/min Seite 66</p>
 <p>Drehverschraubungen 500 U/min Seite 66</p>	 <p>Drehverschraubungen 500 U/min Seite 66</p>	 <p>Schnelldrehverschraubungen 1500 U/min Seite 67</p>	 <p>Schnelldrehverschraubungen 1500 U/min Seite 67</p>	 <p>Schnelldrehverschraubungen 1500 U/min Seite 67</p>	 <p>Schnelldrehverschraubungen 1500 U/min Seite 67</p>	 <p>Schnelldrehverschraubungen 1500 U/min Seite 67</p>
 <p>Multiboxen Seite 958</p>	 <p>Mehrfachkupplungen Schott Seite 79</p>	 <p>Mehrfachkupplungen Seite 79</p>	 <p>Polyurethan-Schläuche Seite 314</p>	 <p>Polyamid-Mehrfachschläuche Seite 321</p>	 <p>Steckverbinder anderer Hersteller finden Sie in unserem Shop. Einfach nach der Original-Artikelnummer suchen!</p>	

Alle Angaben verstehen sich als unverbindliche Richtwerte! Für nicht schriftlich bestätigte Datenauswahl übernehmen wir keine Haftung. Druckangaben beziehen sich, soweit nicht anders angegeben, auf Flüssigkeiten der Gruppe II bei +20°C.

Kapitel 1 - Leitungsverbinder

IQS-Steckanschlüsse für zöllige Schläuche



Sang-A

1

 <p>NPT für zöllige Schläuche Seite 68</p>	 <p>NPT pos. für zöllige Schläuche Seite 68</p>	 <p>pos. NPT für zöllige Schläuche Seite 68</p>	 <p>NPT für zöllige Schläuche Seite 68</p>	 <p>auch reduziert für zöllige Schläuche Seite 69</p>	 <p>Schottverschraubungen für zöllige Schläuche Seite 69</p>	 <p>für zöllige Schläuche Seite 69</p>
 <p>für zöllige Schläuche Seite 69</p>	 <p>Adapter zöllig auf metrisch und Reduzierungen Seite 69</p>	 <p>Verschlussstopfen für zöllige Schläuche Seite 69</p>	 <p>Drosselrückschlagventile für zöllige Schläuche Seite 69</p>	 <p>Zöllige PUN- Schläuche Seite 314</p>	 <p>Schlauchabschneider Seite 957</p>	 <p>Multiboxen Seite 958</p>

Steckanschlüsse aus Messing und Edelstahl



(RIB, RIX) 4-14 mm













 <p>NEU Seite 72</p>	 <p>mit Innengewinde Seite 72</p>	 <p>positionierbar Seite 73</p>	 <p>positionierbar Seite 73</p>	 <p>positionierbar Kompaktwinkel Seite 73</p>	 <p>positionierbar Kompakt-T-Stücke Seite 73</p>	 <p>positionierbar Kompaktverteiler Seite 73</p>
 <p>Seite 74</p>	 <p>Seite 74</p>	 <p>Ringstücke Seite 74</p>	 <p>Hohlschrauben Seite 74</p>	 <p>positionierbar Seite 75</p>	 <p>positionierbar Seite 75</p>	 <p>positionierbar Seite 75</p>
 <p>positionierbar Seite 75</p>	 <p>auch reduziert Seite 76</p>	 <p>Schottverschraubungen Seite 76</p>	 <p>Seite 76</p>	 <p>Seite 77</p>	 <p>Seite 77</p>	 <p>Seite 77</p>
 <p>Reduzierungen Seite 77</p>	 <p>Seite 77</p>	 <p>Einschraubtüllen Seite 78</p>	 <p>Stecknippel- reduzierungen Seite 78</p>	 <p>Verschluss- stopfen Seite 78</p>	 <p>Drossel- Rückschlagventile Seite 79</p>	 <p>Multiboxen Seite 958</p>

Alle Angaben verstehen sich als unverbindliche Richtwerte! Für nicht schriftlich bestätigte Datenauswahl übernehmen wir keine Haftung. Druckangaben beziehen sich, soweit nicht anders angegeben, auf Flüssigkeiten der Gruppe II bei +20°C.

Kapitel 1 - Leitungsverbinder

1

IQS-Steckanschlüsse aus Edelstahl 4-16 mm, M5-1/2"

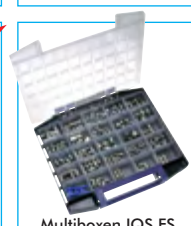
 Seite 70	 Seite 70	 Seite 70	 Seite 70	 Seite 70	 Seite 71	 Seite 71
 Seite 71	 Schottverschraubungen Seite 71	 Seite 71	 Seite 71	 Seite 71	 Multibox IQS ES Seite 958	

Schlauchverschraubungen, Messing vernickelt, Edelstahl, Aluminium, POM

 Seite 80	 Seite 81	 mit Knickschutz Seite 81	 Seite 81	 für Spiralschläuche Seite 81	 Seite 82	 Schottverschraubungen Seite 82
 Seite 82	 Seite 83	 kompakt Seite 83	 Seite 83	 Seite 83	 mit Knickschutz Seite 84	 Seite 84
 Seite 84	 Seite 84	 kompakt Seite 84	 Seite 85	 Seite 85	 Seite 85	 Schlauchverbinder auch reduziert Seite 86
 Schottverschraubungen Seite 86	 Seite 86	 auch reduziert Seite 87	 Seite 87	 Seite 87	 Überwurfmutter Seite 91	 Überwurfmutter mit Knickschutz Seite 91

Alle Angaben verstehen sich als unverbindliche Richtwerte! Für nicht schriftlich bestätigte Datenauswahl übernehmen wir keine Haftung. Druckangaben beziehen sich, soweit nicht anders angegeben, auf Flüssigkeiten der Gruppe II bei +20°C.

Schlauchverschraubungen, Ringstücke und Hohlschrauben



Schlauchverschraubungen, PA, PP, PVDF, PFA

6x4 bis 14x12 mm



Schlauchverschraubungen für Gewebesläuche



Alle Angaben verstehen sich als unverbindliche Richtwerte! Für nicht schriftlich bestätigte Datenauswahl übernehmen wir keine Haftung. Druckangaben beziehen sich, soweit nicht anders angegeben, auf Flüssigkeiten der Gruppe II bei +20°C.

Kapitel 1 - Leitungsverbinder







1

Schlauchverbinder

 Seite 98	 Seite 98	 Seite 98	 Seite 98	 Seite 99	 Schlauchverbindungs- rohre Seite 99	 Schlauchverbindungs- rohre Seite 99	
 Seite 100	 Universal-Schlauch- verbinder Seite 100	 Labor-Schlauch- kupplungen Seite 100	 Seite 101	 auch reduziert Seite 101	 Seite 101	 Seite 101	
 Schlauchverbinder aus Messing Seite 101	 Schlauchverbinder aus Messing Seite 101	 Schlauchverbinder aus Messing Seite 101	 Schlauchverbinder- Sortimente Seite 100				

Milchgewindeverschraubungen

DIN 11851

 Seite 193	 Seite 193	 Seite 193	 Seite 193/194	 Seite 194	 Seite 195	 Seite 195
--	--	--	--	---	--	--

Pressfittings, Kupfer und Edelstahl

ROSTFREI **NEU**

15 - 54 mm

 Bögen Seite 110	 45°-Bögen Seite 110	 Seite 110	 Muffen/Schiebmuffen auch reduziert Seite 111	 Trennbare Verschraubungen Seite 111	 Verschlusskappen Seite 111	 Bögen / Reduzierungen Seite 112
 Übergangsstücke Innengewinde Seite 112	 Übergangsstücke Außengewinde Seite 113-114	 Übergangsnippel mit Außen/Innengewinde Seite 113-114	 Übergangsmuffen/ Verschraubungen Innengewinde Seite 113	 Entgrater Seite 114	 Kupfer- und Edelstahl- Systemrohre Seite 115	 Montagewerkzeug Seite 115

Alle Angaben verstehen sich als unverbindliche Richtwerte! Für nicht schriftlich bestätigte Datenauswahl übernehmen wir keine Haftung. Druckangaben beziehen sich, soweit nicht anders angegeben, auf Flüssigkeiten der Gruppe II bei +20°C.

Gewinde- und Schlauchtüllen

 <p>Seite 102</p>	 <p>Seite 102</p>	 <p>Drehbare Gewindetüllen Seite 102</p>	 <p>Konisches Gewinde Seite 103</p>	 <p>Edelstahlüllen ohne Sechskant / mit Anschweißende Seite 103</p>	 <p>Linksgewinde Seite 104</p>	 <p>Metrisches Gewinde Seite 104</p>
 <p>EN 14420 DIN 2817 Gewindetüllen mit Sicherungsbund Seite 104</p>	 <p>Außengewinde mit Sicherungsbund Seite 105</p>	 <p>Standrohr- verschraubungen Seite 105</p>	 <p>EN 14423 DIN 2826 Gewindetüllen für Klemmschalen (Dampf) Seite 105</p>	 <p>EN 14423 DIN 2826 Flansche für Klemm- schalen (Dampf) Seite 105</p>	 <p>Seite 106</p>	 <p>Winkelgewindetüllen Seite 106</p>
 <p>Zölliges- und Metrisches Gewinde Winkelgewindetüllen Seite 106</p>	 <p>T-Gewindetüllen Seite 106</p>	 <p>Aufschraubtüllen Seite 107</p>	 <p>Metrisches Gewinde Aufschraubtüllen Seite 107</p>	 <p>Innengewindetüllen mit Sicherungsbund Seite 107</p>	 <p>EN 14420 DIN 2817 Schlauchtüllen Seite 107</p>	 <p>Schlauchtüllen Seite 108</p>
 <p>Linksgewinde Schlauchtüllen Seite 108</p>	 <p>Seite 108</p>	 <p>2/3 Schlauchtüllen flach dichtend Seite 109</p>	 <p>2/3 Schlauchtüllen flach dichtend Seite 109</p>	 <p>DIN 8537 / 200333 Komplett- verschraubungen Seite 109</p>	 <p>EN 14423 DIN 2826 Schlauchtüllen für Klemmschalen (Dampf) Seite 109</p>	

GSP-Schläuche mit Steckanschlussprogramm

 <p>Steckschläuche Seite 408</p>	 <p>Steckanschlüsse mit Überwurfmutter Seite 408-409</p>	 <p>Steckanschlüsse Seite 408-409</p>	 <p>Steckanschlüsse mit Überwurfmutter Seite 408-409</p>	 <p>Steckanschlüsse Seite 408-409</p>	 <p>Steckanschluss- Gewindetüllen Seite 409</p>	 <p>Steckanschluss- Schlauchverbinder Seite 409</p>
---	---	--	---	---	--	--

Aluminium (A)
Kupfer (CU)
Edelstahl (ES)
Messing (MS)
Messing vernickelt (MSV)
Kunststoff (K)
Polypropylen (PP)
Teflon (PFA)
Polyvinylidenfluorid (PVDF)
Stahl phosphatiert
Stahl verzinkt (ST)

Kapitel 1 - Leitungsverbinder

















1

Klemmringverschraubungen, Messing

 Seite 116	 Seite 116	 Seite 117	 Seite 117	 Seite 117	 Seite 117	 Seite 117
 Seite 118	 Seite 118	 Seite 118	 Schottverschraubung Seite 118	 Seite 118	 Seite 118	 Seite 119
 Reduziereinsätze Seite 119	 Verschlussstopfen Seite 119	 Klemmringe Seite 119	 Überwurfmuttern Seite 119	 Verstärkungshülsen Seite 162	 Kupferrohre Seite 115	 Kupferrohre Seite 115

Schneid- und Klemmringverschraubungen, gerade

DIN 2353

 Montagesutzen Seite 121	 Montagepaste Seite 120	 Seite 122-129	 Konisches Gewinde Seite 125	 Seite 128	 Seite 129	 Seite 130-132
 Seite 132	 mit Dichtkegel Seite 130-132	 mit Dichtkegel Seite 132	 Reduzierung Seite 133	 Reduzierung mit Dichtkegel Seite 134	 Verbinder mit Dichtkegel 135	 Seite 136
 Manometer- verschraubungen Seite 137	 Manometer- verschraubungen Seite 137	 Manometer- verschraubungen Seite 137	 Seite 138	 Schottverschraubung Seite 138	 Reduzierung Seite 139	 Anschweiß- verschraubung Seite 158-159

Alle Angaben verstehen sich als unverbindliche Richtwerte! Für nicht schriftlich bestätigte Datenauswahl übernehmen wir keine Haftung. Druckangaben beziehen sich, soweit nicht anders angegeben, auf Flüssigkeiten der Gruppe II bei +20°C.









Schneid- und Klemmringverschraubungen, Winkel

DIN 2353

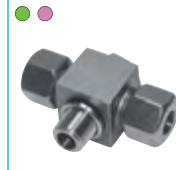
 Seite 140-141	 Seite 141	 Seite 142	 Schwenkverschraubungen Seite 143	 Drosselfreie Schwenkverschraubungen Seite 144	 drosselfreie Schwenkverschraubung (O-Ring) Seite 145	 Seite 146
 mit Dichtkegel Seite 146	 45°-Winkel mit Dichtkegel Seite 146	 Seite 147	 Schottverschraubungen Seite 147	 Anschweißverschraubungen Seite 159		

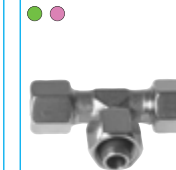
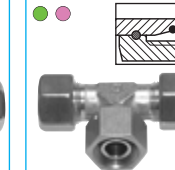
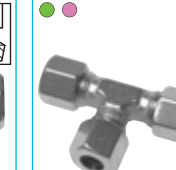
Schneid- und Klemmringverschraubungen, T- und Kreuzform

DIN 2353

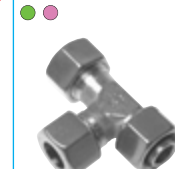
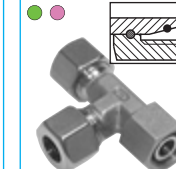
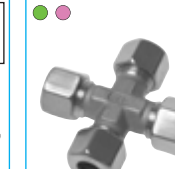
 Seite 148	 Seite 149	 drosselfreie Schwenkverschraubung Seite 150	 drosselfreie Schwenkverschraubung (O-Ring) Seite 151	 Seite 152	 mit Dichtkegel Seite 152	 Seite 153
 mit reduziertem Abgang Seite 153	 Seite 154	 Seite 155	 Seite 156	 mit Dichtkegel Seite 156	 Seite 157	





Schneid- und Klemmringverschraubungen, Anschweiß

DIN 2353

 Anschweiß-Schottverschraubungen Seite 158	 Anschweißverschraubungen Seite 158	 Anschweißnippel Seite 159	 Anschweißwinkel Seite 159
---	--	---	---

Zubehör für Schneidringverschraubungen

DIN 2353

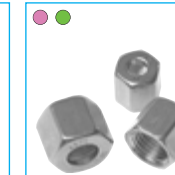
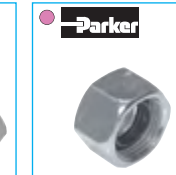
 Verschlussstopfen für Schneidringverschraubungen Seite 162	 Verschlussverschraubungen für Schneidringverschraubungen Seite 163	 Verstärkungshülsen Seite 162	 Schneidringe Seite 162	 Schneidringe mit Elastomerdichtung Seite 162	 Überwurfmuttern Seite 163	 Funktionsmuttern Seite 163
--	--	--	--	---	---	--

Alle Angaben verstehen sich als unverbindliche Richtwerte! Für nicht schriftlich bestätigte Datenauswahl übernehmen wir keine Haftung. Druckangaben beziehen sich, soweit nicht anders angegeben, auf Flüssigkeiten der Gruppe II bei +20°C.

Kapitel 1 - Leitungsverbinder

1

Hydraulik-Rückschlagventile und Drehverschraubungen

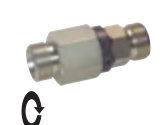
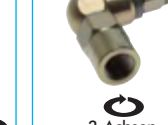
 <p>Rückschlagventile Seite 710</p>	 <p>Rückschlagventile Seite 711</p>	 <p>Rückschlagventile Seite 710</p>	 <p>Hochdruck Drehverschraubungen Seite 230</p>	 <p>Hochdruck Drehverschraubungen Seite 231</p>	 <p>Hochdruck Drehverschraubungen Seite 231</p>	 <p>Hochdruck Schott-Drehverschraubungen Seite 228</p>
 <p>Hochdruck Drehverschraubungen Seite 228</p>	 <p>Hochdruck Schott-Drehverschraubungen Seite 228</p>	 <p>Hochdruck Drehverschraubungen Seite 228</p>	 <p>Hochdruck Drehverschraubungen Seite 229</p>	 <p>Hochdruck Drehverschraubungen Seite 229</p>	 <p>Hochdruck 3-Achsen Drehverschraubungen Seite 229</p>	 <p>Hochdruck 2-Achsen Drehverschraubungen Seite 229</p>

Hydraulik-Schwenkverschraubungen

 <p>Schwenkverschraubungen Seite 143</p>	 <p>Drosselfreie Schwenkverschraubungen Seite 144</p>	 <p>Drosselfreie Schwenkverschraubungen mit O-Ringabdichtung Seite 145</p>	 <p>Drosselfreie T-Schwenkverschraubungen Seite 150</p>	 <p>Drosselfreie T-Schwenkverschraubungen mit O-Ringabdichtung Seite 151</p>
---	--	---	--	--

Flanschverschraubungen

 <p>Quadratische Flanschanschlüsse Seite 164</p>	 <p>Quadratische Flanschanschlüsse Seite 164</p>	 <p>SAE-Flanschanschlüsse Seite 164</p>	 <p>SAE-Flanschanschlüsse Seite 165</p>	 <p>SAE-Blindplatten Seite 166</p>	 <p>SAE-Flanschhälften Seite 167</p>	 <p>SAE-Einschraubflansche Seite 166</p>
---	---	--	--	--	---	---

 <p>O-Ringe für SAE-Flansche Seite 167</p>	 <p>Dichtmanschetten für Flansche- SAE Seite 167</p>
---	---

Aluminium (A)
Kupfer (CU)
Edelstahl (ES)
Messing (MS)
Messing vernickelt (MSV)
Kunststoff (K)
Polypropylen (PP)
Teflon (PFA)
Polyvinylidenfluorid (PVDF)
Stahl phosphatiert
Stahl verzinkt (ST)

Alle Angaben verstehen sich als unverbindliche Richtwerte! Für nicht schriftlich bestätigte Datenauswahl übernehmen wir keine Haftung. Druckangaben beziehen sich, soweit nicht anders angegeben, auf Flüssigkeiten der Gruppe II bei +20°C.

Fahrzeugverschraubungen



 finden Sie in unserem eShop	 finden Sie in unserem eShop	 finden Sie in unserem eShop	 finden Sie in unserem eShop	 finden Sie in unserem eShop	 finden Sie in unserem eShop	 finden Sie in unserem eShop
---	---	---	---	--	---	---

Drehdurchführungen

 Seite 223	 1500 U/min. Seite 223	 Drehverteiler Seite 223	 Drehgelenke Seite 223	 Drehgelenke Seite 223	 1-fach Seite 224	 3- und 6-fach Seite 224
 2- und 3-fach Seite 225	 <i>Hochdruck</i> Seite 226	 <i>Hochdruck</i> Schott-Drehverschraubungen Seite 228	 <i>Hochdruck</i> Drehverschraubungen Seite 228	 <i>Hochdruck</i> Schott-Drehverschraubungen Seite 228	 <i>Hochdruck</i> Drehverschraubungen Seite 228	 <i>Hochdruck</i> Drehverschraubungen Seite 229
 <i>Hochdruck</i> Drehverschraubungen Seite 229	 <i>Hochdruck</i> 3-Achsen Drehverschraubungen Seite 229	 <i>Hochdruck</i> 2-Achsen Drehverschraubungen Seite 229	 <i>Hochdruck</i> Seite 230	 <i>Hochdruck</i> Seite 231	 <i>Hochdruck</i> Seite 231	 500 U/min Seite 66
 500 U/min Seite 66	 1500 U/min Seite 67	 1500 U/min Seite 67				

IQS-Steckanschlüsse



Maße finden Sie in den Artikeldetails in unserem **eShop!**



Multibox IQS Sortiment: IQS-Steckanschlüsse von 4 bis 8 mm auf Seite 958



PU-, PA-, PTFE- und PE-Schläuche ab Seite 314

Spezifikationen IQS-Standardsteckverbinder

Werkstoffe: Körper: Messing vernickelt/PA 66, Lösering: PA 66, Dichtung: NBR, Haltekralle: Edelstahl, Patrone: ZNDC vernickelt
Temperaturbereich: -20°C bis +80°C
Betriebsdruck: -0,95 bis 20 bar
Medien: Druckluft, neutrale Gase, Wasser (Wasser bis max. 60°C darf nur nach Freigabe der Rahmendaten durch uns verwendet werden).

Schläuche: 4 - 16 mm
Gewinde: M 5 - 1/2"

Vorteile:

- große Produktvielfalt
- hohe Dichtigkeit
- lieferbar mit konischem, teflonbeschichteten Gewinde
- lieferbar mit zylindrischem Gewinde mit gekamertem O-Ring



Spezifikationen IQS-Ministeckanschlüsse

Werkstoffe: Körper: Messing vernickelt/PBT, Dichtung: NBR, Haltekralle: Edelstahl, Patrone: Messing vernickelt
Temperaturbereich: 0°C bis +60°C
Betriebsdruck: -0,95 bis 10 bar
Medien: Druckluft, neutrale Gase.

Schläuche: 3 - 6 mm
Gewinde: M 3 - 1/8"

Vorteile:

- besonders kompakte Bauweise.
- M 7-Gewinde verfügbar.
- M 3, M 5 und M 7-Gewinde sind mit einem gekamerten O-Ring ausgestattet, der ein Abreißen des Gewindes vermeidet und auch nach mehrfachem Montieren noch zuverlässig abdichtet.



Spezifikationen IQS-Big-Steckverbinder

Werkstoffe: Körper: POM (Ø 28: Messing/POM, Ø 32: PP), Dichtung: NBR
Temperaturbereich: -20°C bis max. +70°C
Betriebsdruck: -0,95 bis 10 bar (70°C: max. 7 bar)
Medien: Druckluft, neutrale Gase, Kaltwasser

Schläuche/Rohre: 15 - 32 mm
Gewinde: 3/8" - 1 1/2"

Vorteile:

- ideal für die Druckluftverteilung in Hallen, Gebäuden, usw.
- zahlreiche Zulassungen (nicht Ø 32): FDA, DVGW W 270, KTW, NSF 51 & 61



Spezifikationen Steckverbinder HD

Werkstoffe: Körper: Messing vernickelt, Dichtung: NBR, Spannzange: Messing
Temperaturbereich: -20°C bis max. +70°C
Betriebsdruck: max. 150 bar
Anwendung: Schmieranlagen
Medien: Öle und Fette

Steckverbinder für bis zu 150 bar

Vorteile:

- ideal für Schmieranlagen
- das komplette Programm finden Sie auf Seite 936
- Gewinde: M6x1 bis R 1/4"



TIPP Der Innensechskant ermöglicht eine einfache Montage!

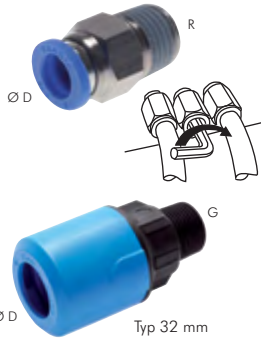

Steckverschraubungen mit Innen- und Außensechskant

Typ	R	D	Typ	R	D	Typ	R	D
IQSG M54 ¹⁾	M 5	4	IQSG 386	R 3/8"	6	Big-Programm		
IQSG M56 ¹⁾	M 5	6	IQSG 388	R 3/8"	8	IQSG 1215* ¹⁾	R 1/2"	15
IQSG 184	R 1/8"	4	IQSG 3810	R 3/8"	10	IQSG 3422* ¹⁾	R 3/4"	22
IQSG 186	R 1/8"	6	IQSG 3812	R 3/8"	12	IQSG 1028* ¹⁾	R 1"	28
IQSG 188	R 1/8"	8	IQSG 3814	R 3/8"	14	IQSG 1032 ¹⁾	R 1"	32
IQSG 1810	R 1/8"	10	IQSG 3816	R 3/8"	16	IQSG 11232 ¹⁾	R 1 1/2"	32
IQSG 144	R 1/4"	4	IQSG 128	R 1/2"	8			
IQSG 146	R 1/4"	6	IQSG 1210	R 1/2"	10			
IQSG 148	R 1/4"	8	IQSG 1212	R 1/2"	12			
IQSG 1410	R 1/4"	10	IQSG 1214	R 1/2"	14			
IQSG 1412	R 1/4"	12	IQSG 1216	R 1/2"	16			

* Körper: Messing blank ¹⁾ ohne Innensechskant

Steckverschraubungen mit zylindrischem Gewinde

Typ	G	D	Typ	G	D	Typ	G	D
IQSG M54 ¹⁾	M 5	4	IQSG 1412 G	G 1/4"	12	IQSG 1214 G	G 1/2"	14
IQSG M56 ¹⁾	M 5	6	IQSG 386 G	G 3/8"	6	IQSG 1216 G	G 1/2"	16
IQSG 184 G	G 1/8"	4	IQSG 388 G	G 3/8"	8	Big-Programm		
IQSG 186 G	G 1/8"	6	IQSG 3810 G	G 3/8"	10	IQSG 3815 G ¹⁾	G 3/8"	15
IQSG 188 G	G 1/8"	8	IQSG 3812 G	G 3/8"	12	IQSG 1215 G ¹⁾	G 1/2"	15
IQSG 1810 G	G 1/8"	10	IQSG 3814 G	G 3/8"	14	IQSG 1218 G ¹⁾	G 1/2"	18
IQSG 144 G	G 1/4"	4	IQSG 3816 G	G 3/8"	16	IQSG 1222 G ¹⁾	G 1/2"	22
IQSG 146 G	G 1/4"	6	IQSG 128 G	G 1/2"	8	IQSG 3422 G ¹⁾	G 3/4"	22
IQSG 148 G	G 1/4"	8	IQSG 1210 G	G 1/2"	10	IQSG 3428 G ¹⁾	G 3/4"	28
IQSG 1410 G	G 1/4"	10	IQSG 1212 G	G 1/2"	12	IQSG 1028 G ¹⁾	G 1"	28

¹⁾ ohne Innensechskant

Steckverschraubungen mit Außensechskant

Mini

Typ	R	D	Typ	R	D	Typ	R	D
IQSM M33	M 3	3	IQSM M56	M 5	6	IQSM 184	R 1/8"	4
IQSM M34	M 3	4	IQSM M63	M 6	3	IQSM 184 G	G 1/8"	4
IQSM M53	M 5	3	IQSM M64	M 6	4	IQSM 186	R 1/8"	6
IQSM M54	M 5	4	IQSM M66	M 6	6	IQSM 186 G	G 1/8"	6

Steckverschraubungen mit **Innensechskant** und rundem Körper

Typ	R	D	P	Typ	R	D	P
IQSG M54 I	M 5	4	8,2	IQSG 148 I	R 1/4"	8	14,0
IQSG M56 I	M 5	6	11,0	IQSG 1410 I	R 1/4"	10	16,0
IQSG 184 I	R 1/8"	4	10,0	IQSG 1412 I	R 1/4"	12	19,0
IQSG 186 I	R 1/8"	6	11,0	IQSG 388 I	R 3/8"	8	17,0
IQSG 188 I	R 1/8"	8	13,0	IQSG 3810 I	R 3/8"	10	17,0
IQSG 1810 I	R 1/8"	10	16,0	IQSG 3812 I	R 3/8"	12	19,0
IQSG 144 I	R 1/4"	4	14,0	IQSG 1210 I	R 1/2"	10	21,0
IQSG 146 I	R 1/4"	6	14,0	IQSG 1212 I	R 1/2"	12	21,0

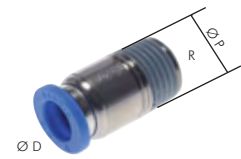

Steckverschraubungen mit **zylindrischem Gewinde** und rundem Körper

Typ	G	D	P	Typ	G	D	P
IQSG M54 I	M 5	4	8,2	IQSG 148 IG	G 1/4"	8	17,0
IQSG M56 I	M 5	6	11,0	IQSG 1410 IG	G 1/4"	10	17,0
IQSG 184 IG	G 1/8"	4	14,0	IQSG 388 IG	G 3/8"	8	21,0
IQSG 186 IG	G 1/8"	6	14,0	IQSG 3810 IG	G 3/8"	10	21,0
IQSG 188 IG	G 1/8"	8	14,0	IQSG 3812 IG	G 3/8"	12	21,0
IQSG 146 IG	G 1/4"	6	17,0	IQSG 1212 IG	G 1/2"	12	25,0



Steckverschraubungen mit **Innensechskant**

Mini

Typ	R	D	P	Typ	R	D	P
IQSM M33 I	M 3	3	6	IQSM M66 I	M 6	6	10
IQSM M34 I	M 3	4	8	IQSM M74 I	M 7	4	10
IQSM M53 I	M 5	3	8	IQSM M76 I	M 7	6	10
IQSM M54 I	M 5	4	8	IQSM 184 I	R 1/8"	4	10
IQSM M56 I	M 5	6	10	IQSM 184 IG	G 1/8"	4	12
IQSM M63 I	M 6	3	9	IQSM 186 I	R 1/8"	6	10
IQSM M64 I	M 6	4	9	IQSM 186 IG	G 1/8"	6	12



Auch Gewinde M 7

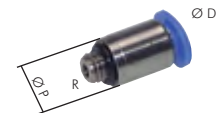

Steckverschraubungen mit **Feingewinde**

Mini

Typ	R	D
IQSMP M63	M 6 x 0,75	3
IQSMP M64	M 6 x 0,75	4
IQSMP M84	M 8 x 0,75	4
IQSMP M86	M 8 x 0,75	6



Steckverschraubungen mit **Innengewinde**

Typ	G	D	Typ	G	D	Typ	G	D
IQSF 184	G 1/8"	4	IQSF 148	G 1/4"	8	IQSF 3812	G 3/8"	12
IQSF 186	G 1/8"	6	IQSF 1410	G 1/4"	10	IQSF 1210	G 1/2"	10
IQSF 188	G 1/8"	8	IQSF 1412	G 1/4"	12	IQSF 1212	G 1/2"	12
IQSF 1810	G 1/8"	10	IQSF 386	G 3/8"	6	IQSF 1216	G 1/2"	16
IQSF 144	G 1/4"	4	IQSF 388	G 3/8"	8			
IQSF 146	G 1/4"	6	IQSF 3810	G 3/8"	10			



Steckverschraubungen mit **Innengewinde**

Mini

Typ	G	D
IQSMF M33	M 3	3
IQSMF M34	M 3	4
IQSMF M53	M 5	3
IQSMF M54	M 5	4



Schott-Steckverschraubungen mit **Innengewinde**

Typ	A (Gewinde)	G innen	E _{max}	D	Typ	A (Gewinde)	G innen	E _{max}	D
IQSSF 184	M 12 x 1	G 1/8"	5	4	IQSSF 1412	M 22 x 1	G 1/4"	9	12
IQSSF 186	M 14 x 1	G 1/8"	7	6	IQSSF 386	M 14 x 1	G 3/8"	7	6
IQSSF 188	M 16 x 1	G 1/8"	9	8	IQSSF 388	M 16 x 1	G 3/8"	9	8
IQSSF 144	M 12 x 1	G 1/4"	5	4	IQSSF 3810	M 20 x 1	G 3/8"	7	10
IQSSF 146	M 14 x 1	G 1/4"	7	6	IQSSF 3812	M 22 x 1	G 3/8"	9	12
IQSSF 148	M 16 x 1	G 1/4"	9	8	IQSSF 1212	M 22 x 1	G 1/2"	9	12
IQSSF 1410	M 20 x 1	G 1/4"	7	10					



IQS-Steckanschlüsse

1



L-Steckverschraubungen, kurz								
Typ	R	D	Typ	R	D	Typ	R	D
IQSL M54	M 5	4	IQSL 148	R 1/4"	8	IQSL 3816	R 3/8"	16
IQSL M56	M 5	6	IQSL 1410	R 1/4"	10	IQSL 128	R 1/2"	8
IQSL 184	R 1/8"	4	IQSL 1412	R 1/4"	12	IQSL 1210	R 1/2"	10
IQSL 186	R 1/8"	6	IQSL 386	R 3/8"	6	IQSL 1212	R 1/2"	12
IQSL 188	R 1/8"	8	IQSL 388	R 3/8"	8	IQSL 1214	R 1/2"	14
IQSL 1810	R 1/8"	10	IQSL 3810	R 3/8"	10	IQSL 1216	R 1/2"	16
IQSL 144	R 1/4"	4	IQSL 3812	R 3/8"	12			
IQSL 146	R 1/4"	6	IQSL 3814	R 3/8"	14			

Bis Ø 28 mm!



L-Steckverschraubungen, kurz, mit zylindrischem Gewinde								
Typ	G	D	Typ	G	D	Typ	G	D
IQSL M54	M 5	4	IQSL 1412 G	G 1/4"	12	IQSL 1214 G	G 1/2"	14
IQSL M56	M 5	6	IQSL 386 G	G 3/8"	6	IQSL 1216 G	G 1/2"	16
IQSL 184 G	G 1/8"	4	IQSL 388 G	G 3/8"	8	Big-Programm		
IQSL 186 G	G 1/8"	6	IQSL 3810 G	G 3/8"	10	IQSL 3815 G	G 3/8"	15
IQSL 188 G	G 1/8"	8	IQSL 3812 G	G 3/8"	12	IQSL 1215 G	G 1/2"	15
IQSL 1810 G	G 1/8"	10	IQSL 3814 G	G 3/8"	14	IQSL 1218 G	G 1/2"	18
IQSL 144 G	G 1/4"	4	IQSL 3816 G	G 3/8"	16	IQSL 1222 G	G 1/2"	22
IQSL 146 G	G 1/4"	6	IQSL 128 G	G 1/2"	8	IQSL 3422 G	G 3/4"	22
IQSL 148 G	G 1/4"	8	IQSL 1210 G	G 1/2"	10	IQSL 3428 G	G 3/4"	28
IQSL 1410 G	G 1/4"	10	IQSL 1212 G	G 1/2"	12	IQSL 1028 G	G 1"	28



L-Steckverschraubungen, mittellang, mit zylindrischem Gewinde								
Typ	G	D	Typ	G	D	Typ	G	D
IQSL M54 L	M 5	4	IQSL 144 GL	G 1/4"	4	IQSL 388 GL	G 3/8"	8
IQSL M56 L	M 5	6	IQSL 146 GL	G 1/4"	6	IQSL 3810 GL	G 3/8"	10
IQSL 184 GL	G 1/8"	4	IQSL 148 GL	G 1/4"	8	IQSL 3812 GL	G 3/8"	12
IQSL 186 GL	G 1/8"	6	IQSL 1410 GL	G 1/4"	10	IQSL 128 GL	G 1/2"	8
IQSL 188 GL	G 1/8"	8	IQSL 1412 GL	G 1/4"	12	IQSL 1210 GL	G 1/2"	10
IQSL 1810 GL	G 1/8"	10	IQSL 386 GL	G 3/8"	6	IQSL 1212 GL	G 1/2"	12

Auch Gewinde M 7



L-Steckverschraubungen, kurz Mini								
Typ	R	D	Typ	R	D	Typ	R	D
IQSML M33	M 3	3	IQSML M63	M 6	3	IQSML 184	R 1/8"	4
IQSML M34	M 3	4	IQSML M64	M 6	4	IQSML 184 G	G 1/8"	4
IQSML M53	M 5	3	IQSML M66	M 6	6	IQSML 186	R 1/8"	6
IQSML M54	M 5	4	IQSML M74	M 7	4	IQSML 186 G	G 1/8"	6
IQSML M56	M 5	6	IQSML M76	M 7	6			



L-Steckverschraubungen, lang								
Typ	R	D	Typ	R	D	Typ	R	D
IQSLL M54	M 5	4	IQSLL 144	R 1/4"	4	IQSLL 388	R 3/8"	8
IQSLL M56	M 5	6	IQSLL 146	R 1/4"	6	IQSLL 3810	R 3/8"	10
IQSLL 184	R 1/8"	4	IQSLL 148	R 1/4"	8	IQSLL 3812	R 3/8"	12
IQSLL 186	R 1/8"	6	IQSLL 1410	R 1/4"	10	IQSLL 1210	R 1/2"	10
IQSLL 188	R 1/8"	8	IQSLL 1412	R 1/4"	12	IQSLL 1212	R 1/2"	12
IQSLL 1810	R 1/8"	10	IQSLL 386	R 3/8"	6	IQSLL 1216	R 1/2"	16



L-Steckverschraubungen, lang mit zylindrischem Gewinde								
Typ	G	D	Typ	G	D	Typ	G	D
IQSLL M54	M 5	4	IQSLL 144 G	G 1/4"	4	IQSLL 388 G	G 3/8"	8
IQSLL M56	M 5	6	IQSLL 146 G	G 1/4"	6	IQSLL 3810 G	G 3/8"	10
IQSLL 184 G	G 1/8"	4	IQSLL 148 G	G 1/4"	8	IQSLL 3812 G	G 3/8"	12
IQSLL 186 G	G 1/8"	6	IQSLL 1410 G	G 1/4"	10	IQSLL 1210 G	G 1/2"	10
IQSLL 188 G	G 1/8"	8	IQSLL 1412 G	G 1/4"	12	IQSLL 1212 G	G 1/2"	12
IQSLL 1810 G	G 1/8"	10	IQSLL 386 G	G 3/8"	6	IQSLL 1216 G	G 1/2"	16

Auch Gewinde M 7



L-Steckverschraubungen, lang Mini								
Typ	R	D	Typ	R	D	Typ	R	D
IQSMLL M33	M 3	3	IQSMLL M64	M 6	4	IQSMLL 184 G	G 1/8"	4
IQSMLL M34	M 3	4	IQSMLL M66	M 6	6	IQSMLL 186	R 1/8"	6
IQSMLL M53	M 5	3	IQSMLL M74	M 7	4	IQSMLL 186 G	G 1/8"	6
IQSMLL M54	M 5	4	IQSMLL M76	M 7	6			
IQSMLL M56	M 5	6	IQSMLL 184	R 1/8"	4			

Alle Angaben verstehen sich als unverbindliche Richtwerte! Für nicht schriftlich bestätigte Datenauswahl übernehmen wir keine Haftung. Druckangaben beziehen sich, soweit nicht anders angegeben, auf Flüssigkeiten der Gruppe II bei +20°C.

L-Steckverschraubungen, langer Körper

Typ	R	D	Typ	R	D	Typ	R	D
IQSLK M54	M 5	4	IQSLK 144	R 1/4"	4	IQSLK 388	R 3/8"	8
IQSLK M56	M 5	6	IQSLK 146	R 1/4"	6	IQSLK 3810	R 3/8"	10
IQSLK 184	R 1/8"	4	IQSLK 148	R 1/4"	8	IQSLK 3812	R 3/8"	12
IQSLK 186	R 1/8"	6	IQSLK 1410	R 1/4"	10	IQSLK 1210	R 1/2"	10
IQSLK 188	R 1/8"	8	IQSLK 1412	R 1/4"	12	IQSLK 1212	R 1/2"	12
IQSLK 1810	R 1/8"	10	IQSLK 386	R 3/8"	6			



L-Steckverschraubungen, langer Körper mit zylindrischem Gewinde

Typ	G	D	Typ	G	D	Typ	G	D
IQSLK M54	M 5	4	IQSLK 144 G	G 1/4"	4	IQSLK 388 G	G 3/8"	8
IQSLK M56	M 5	6	IQSLK 146 G	G 1/4"	6	IQSLK 3810 G	G 3/8"	10
IQSLK 184 G	G 1/8"	4	IQSLK 148 G	G 1/4"	8	IQSLK 3812 G	G 3/8"	12
IQSLK 186 G	G 1/8"	6	IQSLK 1410 G	G 1/4"	10	IQSLK 1210 G	G 1/2"	10
IQSLK 188 G	G 1/8"	8	IQSLK 1412 G	G 1/4"	12	IQSLK 1212 G	G 1/2"	12
IQSLK 1810 G	G 1/8"	10	IQSLK 386 G	G 3/8"	6			



Steckverschraubungen 45°

Typ	R	D	Typ	R	D	Typ	R	D
IQSW M54	M 5	4	IQSW 144	R 1/4"	4	IQSW 388	R 3/8"	8
IQSW M56	M 5	6	IQSW 146	R 1/4"	6	IQSW 3810	R 3/8"	10
IQSW 184	R 1/8"	4	IQSW 148	R 1/4"	8	IQSW 3812	R 3/8"	12
IQSW 186	R 1/8"	6	IQSW 1410	R 1/4"	10	IQSW 128	R 1/2"	8
IQSW 188	R 1/8"	8	IQSW 1412	R 1/4"	12	IQSW 1210	R 1/2"	10
IQSW 1810	R 1/8"	10	IQSW 386	R 3/8"	6	IQSW 1212	R 1/2"	12

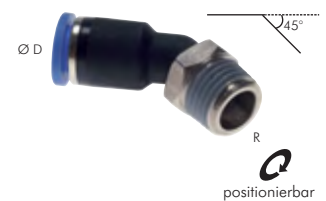

Steckverschraubungen 45° mit zylindrischem Gewinde

Typ	G	D	Typ	G	D	Typ	G	D
IQSW M54	M 5	4	IQSW 144 G	G 1/4"	4	IQSW 388 G	G 3/8"	8
IQSW M56	M 5	6	IQSW 146 G	G 1/4"	6	IQSW 3810 G	G 3/8"	10
IQSW 184 G	G 1/8"	4	IQSW 148 G	G 1/4"	8	IQSW 3812 G	G 3/8"	12
IQSW 186 G	G 1/8"	6	IQSW 1410 G	G 1/4"	10	IQSW 128 G	G 1/2"	8
IQSW 188 G	G 1/8"	8	IQSW 1412 G	G 1/4"	12	IQSW 1210 G	G 1/2"	10
IQSW 1810 G	G 1/8"	10	IQSW 386 G	G 3/8"	6	IQSW 1212 G	G 1/2"	12



Winkel-Steckverschraubungen 45°

Typ	R	D
IQSMW M54*	M 5	4
IQSMW M56*	M 5	6
IQSMW 184	R 1/8"	4
IQSMW 186	R 1/8"	6

*Gewindedichtung:
Kunststoffummantelter Metalldichtring

Mini



L-Steckverschraubungen mit zylindrischem Innengewinde

Typ	G	D	Typ	G	D	Typ	G	D
IQSLF M54	M 5	4	IQSLF 144	G 1/4"	4	IQSLF 388	G 3/8"	8
IQSLF M56	M 5	6	IQSLF 146	G 1/4"	6	IQSLF 3810	G 3/8"	10
IQSLF 184	G 1/8"	4	IQSLF 148	G 1/4"	8	IQSLF 1210	G 1/2"	10
IQSLF 186	G 1/8"	6	IQSLF 1410	G 1/4"	10			
IQSLF 188	G 1/8"	8	IQSLF 386	G 3/8"	6			

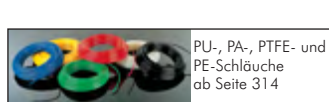

Alle Angaben verstehen sich als unverbindliche Richtwerte! Für nicht schriftlich bestätigte Datenauswahl übernehmen wir keine Haftung. Druckangaben beziehen sich, soweit nicht anders angegeben, auf Flüssigkeiten der Gruppe II bei +20°C.



L-Steckverschraubungen mit Außensechskant

Typ	R	D	Typ	R	D	Typ	R	D
IQSLV M54	M 5	4	IQSLV 146	R 1/4"	6	IQSLV 3810	R 3/8"	10
IQSLV M56	M 5	6	IQSLV 148	R 1/4"	8	IQSLV 3812	R 3/8"	12
IQSLV 184	R 1/8"	4	IQSLV 1410	R 1/4"	10	IQSLV 1210	R 1/2"	10
IQSLV 186	R 1/8"	6	IQSLV 1412*	R 1/4"	12	IQSLV 1212	R 1/2"	12
IQSLV 188	R 1/8"	8	IQSLV 388	R 3/8"	8			

* Betriebsdruck: 10 bar, max. 60°C, Kunststoffkörper aus PBT

L-Steckverschraubungen mit zylindrischem Gewinde und Außensechskant

Typ	G	D	Typ	G	D	Typ	G	D
IQSLV M54	M 5	4	IQSLV 188 G	G 1/8"	8	IQSLV 388 G	G 3/8"	8
IQSLV M56	M 5	6	IQSLV 146 G	G 1/4"	6	IQSLV 3810 G	G 3/8"	10
IQSLV 184 G	G 1/8"	4	IQSLV 148 G	G 1/4"	8	IQSLV 3812 G	G 3/8"	12
IQSLV 186 G	G 1/8"	6	IQSLV 1410 G	G 1/4"	10	IQSLV 1212 G	G 1/2"	12

L-Steckverschraubungen mit Innensechskant

Typ	R	D	Typ	R	D	Typ	R	D
IQSLV M54 I	M 5	4	IQSLV 146 I	R 1/4"	6	IQSLV 3812 I	R 3/8"	12
IQSLV M56 I	M 5	6	IQSLV 148 I	R 1/4"	8	IQSLV 1210 I	R 1/2"	10
IQSLV 184 I	R 1/8"	4	IQSLV 1410 I	R 1/4"	10	IQSLV 1212 I	R 1/2"	12
IQSLV 186 I	R 1/8"	6	IQSLV 388 I	R 3/8"	8			
IQSLV 188 I	R 1/8"	8	IQSLV 3810 I	R 3/8"	10			

L-Steckverschraubungen mit zylindrischem Gewinde und Innensechskant

Typ	G	D	Typ	G	D	Typ	G	D
IQSLV M54 I	M 5	4	IQSLV 188 IG	G 1/8"	8	IQSLV 388 IG	G 3/8"	8
IQSLV M56 I	M 5	6	IQSLV 146 IG	G 1/4"	6	IQSLV 3810 IG	G 3/8"	10
IQSLV 184 IG	G 1/8"	4	IQSLV 148 IG	G 1/4"	8	IQSLV 3812 IG	G 3/8"	12
IQSLV 186 IG	G 1/8"	6	IQSLV 1410 IG	G 1/4"	10	IQSLV 1212 IG	G 1/2"	12

Mehrfachverteiler, 2-fach*

Typ	R	D	Typ	R	D	Typ	R	D
IQSLV2 184	R 1/8"	4	IQSLV2 148	R 1/4"	8	IQSLV2 3810	R 3/8"	10
IQSLV2 186	R 1/8"	6	IQSLV2 1410	R 1/4"	10	IQSLV2 3812	R 3/8"	12
IQSLV2 188	R 1/8"	8	IQSLV2 384	R 3/8"	4	IQSLV2 128	R 1/2"	8
IQSLV2 144	R 1/4"	4	IQSLV2 386	R 3/8"	6	IQSLV2 1210	R 1/2"	10
IQSLV2 146	R 1/4"	6	IQSLV2 388	R 3/8"	8	IQSLV2 1212	R 1/2"	12

* Betriebsdruck: 10 bar, max. 60°C, Kunststoffkörper aus PBT

Mehrfachverteiler mit zylindrischem Gewinde, 2-fach*

Typ	G	D	Typ	G	D	Typ	G	D
IQSLV2 184 G	G 1/8"	4	IQSLV2 148 G	G 1/4"	8	IQSLV2 3810 G	G 3/8"	10
IQSLV2 186 G	G 1/8"	6	IQSLV2 1410 G	G 1/4"	10	IQSLV2 3812 G	G 3/8"	12
IQSLV2 188 G	G 1/8"	8	IQSLV2 384 G	G 3/8"	4	IQSLV2 128 G	G 1/2"	8
IQSLV2 144 G	G 1/4"	4	IQSLV2 386 G	G 3/8"	6	IQSLV2 1210 G	G 1/2"	10
IQSLV2 146 G	G 1/4"	6	IQSLV2 388 G	G 3/8"	8	IQSLV2 1212 G	G 1/2"	12

* Betriebsdruck: 10 bar, max. 60°C, Kunststoffkörper aus PBT

Mehrfachverteiler, 3-fach*

Typ	R	D	Typ	R	D	Typ	R	D
IQSLV3 184	R 1/8"	4	IQSLV3 148	R 1/4"	8	IQSLV3 3810	R 3/8"	10
IQSLV3 186	R 1/8"	6	IQSLV3 1410	R 1/4"	10	IQSLV3 3812	R 3/8"	12
IQSLV3 188	R 1/8"	8	IQSLV3 384	R 3/8"	4	IQSLV3 128	R 1/2"	8
IQSLV3 144	R 1/4"	4	IQSLV3 386	R 3/8"	6	IQSLV3 1210	R 1/2"	10
IQSLV3 146	R 1/4"	6	IQSLV3 388	R 3/8"	8	IQSLV3 1212	R 1/2"	12

* Betriebsdruck: 10 bar, max. 60°C, Kunststoffkörper aus PBT

Mehrfachverteiler mit zylindrischem Gewinde, 3-fach*

Typ	G	D	Typ	G	D	Typ	G	D
IQSLV3 184 G	G 1/8"	4	IQSLV3 148 G	G 1/4"	8	IQSLV3 3810 G	G 3/8"	10
IQSLV3 186 G	G 1/8"	6	IQSLV3 1410 G	G 1/4"	10	IQSLV3 3812 G	G 3/8"	12
IQSLV3 188 G	G 1/8"	8	IQSLV3 384 G	G 3/8"	4	IQSLV3 128 G	G 1/2"	8
IQSLV3 144 G	G 1/4"	4	IQSLV3 386 G	G 3/8"	6	IQSLV3 1210 G	G 1/2"	10
IQSLV3 146 G	G 1/4"	6	IQSLV3 388 G	G 3/8"	8	IQSLV3 1212 G	G 1/2"	12

* Betriebsdruck: 10 bar, max. 60°C, Kunststoffkörper aus PBT

Mehrfachverteiler, 4-fach*

Typ	R	D	Typ	R	D	Typ	R	D
IQSLV4 184	R 1/8"	4	IQSLV4 148	R 1/4"	8	IQSLV4 3810	R 3/8"	10
IQSLV4 186	R 1/8"	6	IQSLV4 1410	R 1/4"	10	IQSLV4 3812	R 3/8"	12
IQSLV4 188	R 1/8"	8	IQSLV4 384	R 3/8"	4	IQSLV4 128	R 1/2"	8
IQSLV4 144	R 1/4"	4	IQSLV4 386	R 3/8"	6	IQSLV4 1210	R 1/2"	10
IQSLV4 146	R 1/4"	6	IQSLV4 388	R 3/8"	8	IQSLV4 1212	R 1/2"	12

* Betriebsdruck: 10 bar, max. 60°C, Kunststoffkörper aus PBT

Alle Angaben verstehen sich als unverbindliche Richtwerte! Für nicht schriftlich bestätigte Datenauswahl übernehmen wir keine Haftung. Druckangaben beziehen sich, soweit nicht anders angegeben, auf Flüssigkeiten der Gruppe II bei +20°C.

Mehrfachverteiler mit zylindrischem Gewinde, 4-fach*

Typ	G	D	Typ	G	D	Typ	G	D
IQSLV4 184 G	G 1/8"	4	IQSLV4 148 G	G 1/4"	8	IQSLV4 3810 G	G 3/8"	10
IQSLV4 186 G	G 1/8"	6	IQSLV4 1410 G	G 1/4"	10	IQSLV4 3812 G	G 3/8"	12
IQSLV4 188 G	G 1/8"	8	IQSLV4 384 G	G 3/8"	4	IQSLV4 128 G	G 1/2"	8
IQSLV4 144 G	G 1/4"	4	IQSLV4 386 G	G 3/8"	6	IQSLV4 1210 G	G 1/2"	10
IQSLV4 146 G	G 1/4"	6	IQSLV4 388 G	G 3/8"	8	IQSLV4 1212 G	G 1/2"	12

* Betriebsdruck: 10 bar, max. 60°C, Kunststoffkörper aus PBT

Mehrfachverteiler, 6-fach*

Typ	R	D	Typ	R	D	Typ	R	D
IQSLV6 184	R 1/8"	4	IQSLV6 148	R 1/4"	8	IQSLV6 3810	R 3/8"	10
IQSLV6 186	R 1/8"	6	IQSLV6 1410	R 1/4"	10	IQSLV6 3812	R 3/8"	12
IQSLV6 188	R 1/8"	8	IQSLV6 384	R 3/8"	4	IQSLV6 128	R 1/2"	8
IQSLV6 144	R 1/4"	4	IQSLV6 386	R 3/8"	6	IQSLV6 1210	R 1/2"	10
IQSLV6 146	R 1/4"	6	IQSLV6 388	R 3/8"	8	IQSLV6 1212	R 1/2"	12

* Betriebsdruck: 10 bar, max. 60°C, Kunststoffkörper aus PBT

Mehrfachverteiler mit zylindrischem Gewinde, 6-fach*

Typ	G	D	Typ	G	D	Typ	G	D
IQSLV6 184 G	G 1/8"	4	IQSLV6 148 G	G 1/4"	8	IQSLV6 3810 G	G 3/8"	10
IQSLV6 186 G	G 1/8"	6	IQSLV6 1410 G	G 1/4"	10	IQSLV6 3812 G	G 3/8"	12
IQSLV6 188 G	G 1/8"	8	IQSLV6 384 G	G 3/8"	4	IQSLV6 128 G	G 1/2"	8
IQSLV6 144 G	G 1/4"	4	IQSLV6 386 G	G 3/8"	6	IQSLV6 1210 G	G 1/2"	10
IQSLV6 146 G	G 1/4"	6	IQSLV6 388 G	G 3/8"	8	IQSLV6 1212 G	G 1/2"	12

* Betriebsdruck: 10 bar, max. 60°C, Kunststoffkörper aus PBT

Y-Steckverschraubungen mit Außensechskant

Typ	R	D	Typ	R	D
IQSYLV M54	M 5	4	IQSYLV 3810	R 3/8"	10
IQSYLV 186	R 1/8"	6	IQSYLV 3812	R 3/8"	12
IQSYLV 148	R 1/4"	8	IQSYLV 1212	R 1/2"	12

Y-Steckverschraubungen mit zylindrischem Gewinde und Außensechskant

Typ	G	D	Typ	G	D
IQSYLV M54	M 5	4	IQSYLV 3810 G	G 3/8"	10
IQSYLV 186 G	G 1/8"	6	IQSYLV 1212 G	G 1/2"	12
IQSYLV 148 G	G 1/4"	8			

L-Steckverschraubungen mit Innen- und Außengewinde

Typ	R	G	D	Typ	R	G	D
IQSTF M54	M 5	M 5	4	IQSTF 148	R 1/4"	G 1/4"	8
IQSTF M56	M 5	M 5	6	IQSTF 1410	R 1/4"	G 1/4"	10
IQSTF 184	R 1/8"	G 1/8"	4	IQSTF 388	R 3/8"	G 3/8"	8
IQSTF 186	R 1/8"	G 1/8"	6	IQSTF 3810	R 3/8"	G 3/8"	10
IQSTF 188	R 1/8"	G 1/8"	8	IQSTF 3812	R 3/8"	G 3/8"	12
IQSTF 146	R 1/4"	G 1/4"	6	IQSTF 1212	R 1/2"	G 1/2"	12

L-Steckverschraubungen mit zylindrischem Innen- und Außengewinde

Typ	G	D	Typ	G	D	Typ	G	D
IQSTF M54	M 5	4	IQSTF 188 G	G 1/8"	8	IQSTF 388 G	G 3/8"	8
IQSTF M56	M 5	6	IQSTF 146 G	G 1/4"	6	IQSTF 3810 G	G 3/8"	10
IQSTF 184 G	G 1/8"	4	IQSTF 148 G	G 1/4"	8	IQSTF 3812 G	G 3/8"	12
IQSTF 186 G	G 1/8"	6	IQSTF 1410 G	G 1/4"	10	IQSTF 1212 G	G 1/2"	12

Y-Steckverschraubungen mit Innengewinde

Typ	R	G	D	Typ	R	G	D
IQSYTF M54	M 5	M 5	4	IQSYTF 3810	R 3/8"	G 3/8"	10
IQSYTF 186	R 1/8"	G 1/8"	6	IQSYTF 1212	R 1/2"	G 1/2"	12
IQSYTF 148	R 1/4"	G 1/4"	8				

Y-Steckverschraubungen mit zylindrischem Innen- und Außengewinde

Typ	G	D	Typ	G	D
IQSYTF M54	M 5	4	IQSYTF 3810 G	G 3/8"	10
IQSYTF 186 G	G 1/8"	6	IQSYTF 1212 G	G 1/2"	12
IQSYTF 148 G	G 1/4"	8			

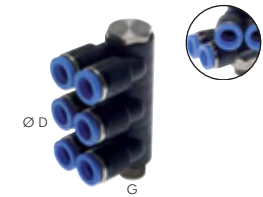
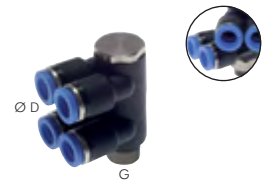

IQS-Steckanschlüsse

1



TE-Steckverschraubungen								
Typ	R	D	Typ	R	D	Typ	R	D
IQST M54	M 5	4	IQST 148	R 1/4"	8	IQST 3816	R 3/8"	16
IQST M56	M 5	6	IQST 1410	R 1/4"	10	IQST 128	R 1/2"	8
IQST 184	R 1/8"	4	IQST 1412	R 1/4"	12	IQST 1210	R 1/2"	10
IQST 186	R 1/8"	6	IQST 386	R 3/8"	6	IQST 1212	R 1/2"	12
IQST 188	R 1/8"	8	IQST 388	R 3/8"	8	IQST 1214	R 1/2"	14
IQST 1810	R 1/8"	10	IQST 3810	R 3/8"	10	IQST 1216	R 1/2"	16
IQST 144	R 1/4"	4	IQST 3812	R 3/8"	12			
IQST 146	R 1/4"	6	IQST 3814	R 3/8"	14			

Bis Ø 28 mm!



TE-Steckverschraubungen mit zylindrischem Gewinde								
Typ	G	D	Typ	G	D	Typ	G	D
IQST M54	M 5	4	IQST 1412 G	G 1/4"	12	IQST 1214 G	G 1/2"	14
IQST M56	M 5	6	IQST 386 G	G 3/8"	6	IQST 1216 G	G 1/2"	16
IQST 184 G	G 1/8"	4	IQST 388 G	G 3/8"	8	Big-Programm		
IQST 186 G	G 1/8"	6	IQST 3810 G	G 3/8"	10	IQST 1215 G	G 1/2"	15
IQST 188 G	G 1/8"	8	IQST 3812 G	G 3/8"	12	IQST 1218 G	G 1/2"	18
IQST 1810 G	G 1/8"	10	IQST 3814 G	G 3/8"	14	IQST 1222 G	G 1/2"	22
IQST 144 G	G 1/4"	4	IQST 3816 G	G 3/8"	16	IQST 3422 G	G 3/4"	22
IQST 146 G	G 1/4"	6	IQST 128 G	G 1/2"	8	IQST 3428 G	G 3/4"	28
IQST 148 G	G 1/4"	8	IQST 1210 G	G 1/2"	10	IQST 1028 G	G 1"	28
IQST 1410 G	G 1/4"	10	IQST 1212 G	G 1/2"	12			



TE-Steckverschraubungen Mini								
Typ	R	D	Typ	R	D	Typ	R	D
IQSMT M33	M 3	3	IQSMT M56	M 5	6	IQSMT 184	R 1/8"	4
IQSMT M34	M 3	4	IQSMT M63	M 6	3	IQSMT 184 G	G 1/8"	4
IQSMT M53	M 5	3	IQSMT M64	M 6	4	IQSMT 186	R 1/8"	6
IQSMT M54	M 5	4	IQSMT M66	M 6	6	IQSMT 186 G	G 1/8"	6



T-Steckverschraubungen mit Innengewinde								
Typ	G	D	Typ	G	D	Typ	G	D
IQSTFF M54	M 5	4	IQSTFF 144	G 1/4"	4	IQSTFF 388	G 3/8"	8
IQSTFF M56	M 5	6	IQSTFF 146	G 1/4"	6	IQSTFF 3810	G 3/8"	10
IQSTFF 184	G 1/8"	4	IQSTFF 148	G 1/4"	8	IQSTFF 1210	G 1/2"	10
IQSTFF 186	G 1/8"	6	IQSTFF 1410	G 1/4"	10			
IQSTFF 188	G 1/8"	8	IQSTFF 386	G 3/8"	6			



L-Ringstücke*								
Typ	G	D	Typ	G	D	Typ	G	D
IQSVLK 184	G 1/8"	4	IQSVLK 148	G 1/4"	8	IQSVLK 3812	G 3/8"	12
IQSVLK 186	G 1/8"	6	IQSVLK 1410	G 1/4"	10	IQSVLK 1212	G 1/2"	12
IQSVLK 188	G 1/8"	8	IQSVLK 388	G 3/8"	8			
IQSVLK 146	G 1/4"	6	IQSVLK 3810	G 3/8"	10			



* Betriebsdruck: 10 bar, max. 60°C, Kunststoffkörper aus PBT

T-Ringstücke*								
Typ	G	D	Typ	G	D	Typ	G	D
IQSVTK 184	G 1/8"	4	IQSVTK 148	G 1/4"	8	IQSVTK 3812	G 3/8"	12
IQSVTK 186	G 1/8"	6	IQSVTK 1410	G 1/4"	10	IQSVTK 1212	G 1/2"	12
IQSVTK 188	G 1/8"	8	IQSVTK 388	G 3/8"	8			
IQSVTK 146	G 1/4"	6	IQSVTK 3810	G 3/8"	10			



* Betriebsdruck: 10 bar, max. 60°C, Kunststoffkörper aus PBT

Hohlschrauben und O-Ringe für IQS-Ringstücke								
Hohlschrauben						O-Ringe		
Typ 1-fach	Typ 2-fach	Typ 3-fach	G	Typ	für Gewinde			
IQSVVT 181	IQSVVT 182	IQSVVT 183	G 1/8"	IQSVOR 18	G 1/8"			
IQSVVT 141	IQSVVT 142	IQSVVT 143	G 1/4"	IQSVOR 14	G 1/4"			
IQSVVT 381	IQSVVT 382	IQSVVT 383	G 3/8"	IQSVOR 38	G 3/8"			
IQSVVT 121	IQSVVT 122	IQSVVT 123	G 1/2"	IQSVOR 12	G 1/2"			



Zum Montieren O-Ringe (Typ IQSVOR ..., siehe Tabelle rechts) bitte separat bestellen.

LE-Steckverschraubungen

Typ	R	D	Typ	R	D	Typ	R	D
IQSTL M54	M 5	4	IQSTL 146	R 1/4"	6	IQSTL 3812	R 3/8"	12
IQSTL M56	M 5	6	IQSTL 148	R 1/4"	8	IQSTL 3814	R 3/8"	14
IQSTL 184	R 1/8"	4	IQSTL 1410	R 1/4"	10	IQSTL 128	R 1/2"	8
IQSTL 186	R 1/8"	6	IQSTL 1412	R 1/4"	12	IQSTL 1210	R 1/2"	10
IQSTL 188	R 1/8"	8	IQSTL 386	R 3/8"	6	IQSTL 1212	R 1/2"	12
IQSTL 1810	R 1/8"	10	IQSTL 388	R 3/8"	8	IQSTL 1214	R 1/2"	14
IQSTL 144	R 1/4"	4	IQSTL 3810	R 3/8"	10	IQSTL 1216	R 1/2"	16



LE-Steckverschraubungen mit zylindrischem Gewinde

Typ	G	D	Typ	G	D	Typ	G	D
IQSTL M54	M 5	4	IQSTL 1410 G	G 1/4"	10	IQSTL 1214 G	G 1/2"	14
IQSTL M56	M 5	6	IQSTL 1412 G	G 1/4"	12	IQSTL 1216 G	G 1/2"	16
IQSTL 184 G	G 1/8"	4	IQSTL 386 G	G 3/8"	6	Big-Programm		
IQSTL 186 G	G 1/8"	6	IQSTL 388 G	G 3/8"	8	IQSTL 1215 G	G 1/2"	15
IQSTL 188 G	G 1/8"	8	IQSTL 3810 G	G 3/8"	10	IQSTL 1218 G	G 1/2"	18
IQSTL 1810 G	G 1/8"	10	IQSTL 3812 G	G 3/8"	12	IQSTL 1222 G	G 1/2"	22
IQSTL 144 G	G 1/4"	4	IQSTL 3814 G	G 3/8"	14	IQSTL 3422 G	G 3/4"	22
IQSTL 146 G	G 1/4"	6	IQSTL 1210 G	G 1/2"	10	IQSTL 3428 G	G 3/4"	28
IQSTL 148 G	G 1/4"	8	IQSTL 1212 G	G 1/2"	12	IQSTL 1028 G	G 1"	28

Bis Ø 28 mm!



LE-Steckverschraubungen

Mini

Typ	R	D	Typ	R	D	Typ	R	D
IQSMTL M33	M 3	3	IQSMTL M56	M 5	6	IQSMTL 184	R 1/8"	4
IQSMTL M34	M 3	4	IQSMTL M63	M 6	3	IQSMTL 184 G	G 1/8"	4
IQSMTL M53	M 5	3	IQSMTL M64	M 6	4	IQSMTL 186	R 1/8"	6
IQSMTL M54	M 5	4	IQSMTL M66	M 6	6	IQSMTL 186 G	G 1/8"	6



Y-Steckverschraubungen

Typ	R	D	Typ	R	D	Typ	R	D
IQSY M54	M 5	4	IQSY 144	R 1/4"	4	IQSY 388	R 3/8"	8
IQSY M56	M 5	6	IQSY 146	R 1/4"	6	IQSY 3810	R 3/8"	10
IQSY 184	R 1/8"	4	IQSY 148	R 1/4"	8	IQSY 3812	R 3/8"	12
IQSY 186	R 1/8"	6	IQSY 1410	R 1/4"	10	IQSY 128	R 1/2"	8
IQSY 188	R 1/8"	8	IQSY 1412	R 1/4"	12	IQSY 1210	R 1/2"	10
IQSY 1810	R 1/8"	10	IQSY 386	R 3/8"	6	IQSY 1212	R 1/2"	12



Y-Steckverschraubungen mit zylindrischem Gewinde

Typ	G	D	Typ	G	D	Typ	G	D
IQSY M54	M 5	4	IQSY 144 G	G 1/4"	4	IQSY 388 G	G 3/8"	8
IQSY M56	M 5	6	IQSY 146 G	G 1/4"	6	IQSY 3810 G	G 3/8"	10
IQSY 184 G	G 1/8"	4	IQSY 148 G	G 1/4"	8	IQSY 3812 G	G 3/8"	12
IQSY 186 G	G 1/8"	6	IQSY 1410 G	G 1/4"	10	IQSY 128 G	G 1/2"	8
IQSY 188 G	G 1/8"	8	IQSY 1412 G	G 1/4"	12	IQSY 1210 G	G 1/2"	10
IQSY 1810 G	G 1/8"	10	IQSY 386 G	G 3/8"	6	IQSY 1212 G	G 1/2"	12



Y-Winkelsteckverschraubungen*

Typ	R	D	Typ	R	D	Typ	R	D
IQSYL 184	R 1/8"	4	IQSYL 148	R 1/4"	8	IQSYL 3812	R 3/8"	12
IQSYL 186	R 1/8"	6	IQSYL 1410	R 1/4"	10	IQSYL 1212	R 1/2"	12
IQSYL 188	R 1/8"	8	IQSYL 388	R 3/8"	8			
IQSYL 146	R 1/4"	6	IQSYL 3810	R 3/8"	10			



* Betriebsdruck: 10 bar, max. 60°C, Kunststoffkörper aus PBT



Alle Angaben verstehen sich als unverbindliche Richtwerte! Für nicht schriftlich bestätigte Datenauswahl übernehmen wir keine Haftung. Druckangaben beziehen sich, soweit nicht anders angegeben, auf Flüssigkeiten der Gruppe II bei +20°C.

IQS-Steckanschlüsse



Mehrfachverteiler mit Außengewinde

Typ	R	D
IQSQ 184	R 1/8"	4
IQSQ 186	R 1/8"	6
IQSQ 144	R 1/4"	4
IQSQ 146	R 1/4"	6



Mehrfachverteiler mit zylindrischem Außengewinde

Typ	G	D
IQSQ 184 G	G 1/8"	4
IQSQ 186 G	G 1/8"	6
IQSQ 144 G	G 1/4"	4
IQSQ 146 G	G 1/4"	6



T-Mehrfachverteiler mit Außengewinde und 3 reduzierten Abgängen

Typ	R	D	D ₁	Typ	R	D	D ₁
IQST3 1864	R 1/8"	6	4	IQST3 1486	R 1/4"	8	6
IQST3 1464	R 1/4"	6	4	IQST3 3886	R 3/8"	8	6
IQST3 1484	R 1/4"	8	4	IQST3 38108	R 3/8"	10	8



T-Mehrfachverteiler mit zylindrischem Außengewinde und 3 reduzierten Abgängen

Typ	G	D	D ₁	Typ	G	D	D ₁
IQST3 1864 G	G 1/8"	6	4	IQST3 1486 G	G 1/4"	8	6
IQST3 1464 G	G 1/4"	6	4	IQST3 3886 G	G 3/8"	8	6
IQST3 1484 G	G 1/4"	8	4	IQST3 38108 G	G 3/8"	10	8



Steckverbindungen/Steckverbindungen reduzierend

Typ	D	D ₁	Typ	D	D ₁	Typ	D	D ₁
IQSG 40	4	4	IQSG 100	10	10	Big-Programm		
IQSG 64	6	reduziert 4	IQSG 12080	12	reduziert 8	IQSG 150	15	15
IQSG 60	6	6	IQSG 120100	12	reduziert 10	IQSG 180	18	18
IQSG 84	8	reduziert 4	IQSG 120	12	12	IQSG 220	22	22
IQSG 86	8	reduziert 6	IQSG 140	14	14	IQSG 280	28	28
IQSG 80	8	8	IQSG 160120	16	reduziert 12	IQSG 320280	32	reduziert 28
IQSG 106	10	reduziert 6	IQSG 160	16	16	IQSG 320	32	32
IQSG 108	10	reduziert 8						

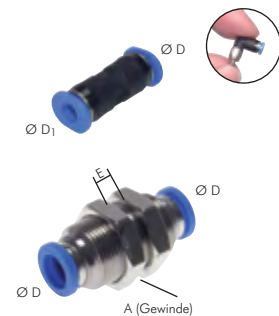
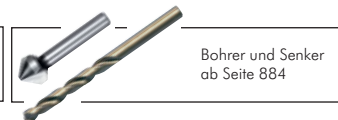
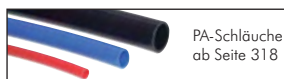

Steckverbindungen/Steckverbindungen reduzierend

Mini

Typ	D	D ₁	Typ	D	D ₁
IQSM 30	3	3	IQSMR 64	6	reduziert 4
IQSMR 43	4	reduziert 3	IQSM 60	6	6
IQSM 40	4	4			

Schott-Steckverbindungen aus Messing vernickelt

Typ	A (Gewinde)	Emax	D	Typ	A (Gewinde)	Emax	D
IQSS 40	M 12 x 1	10	4	IQSS 100	M 20 x 1	11	10
IQSS 60	M 14 x 1	11	6	IQSS 120	M 22 x 1	16	12
IQSS 80	M 16 x 1	12	8				

Besonders preiswert!



Schott-Steckverbindungen aus Kunststoff

Typ	A (Gewinde)	Emax	D	Typ	A (Gewinde)	Emax	D
IQSSK 40	M 12 x 1,5	8	4	IQSSK 100	M 20 x 2	11	10
IQSSK 60	M 14 x 1,5	10	6	IQSSK 120	M 24 x 2	13	12
IQSSK 80	M 16 x 1,5	10	8				

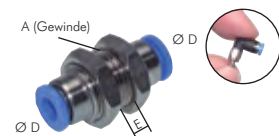

Schott-Steckverbindungen

Mini

Typ	A (Gewinde)	Emax	D
IQSMS 30	M 8 x 0,75	7	3
IQSMS 40	M 10 x 1	5	4
IQSMS 60	M 12 x 1	6	6

Winkelsteckverbindungen

Typ	D	Typ	D
IQSL 40	4	Big-Programm	
IQSL 60	6	IQSL 150	15
IQSL 80	8	IQSL 180	18
IQSL 100	10	IQSL 220	22
IQSL 120	12	IQSL 280	28
IQSL 140	14	IQSL 320 NEU	32
IQSL 160	16		



Winkelsteckverbindungen

Mini

Typ	D
IQSML 30	3
IQSML 40	4
IQSML 60	6

Winkel-Schott-Steckverbindungen

Typ	A (Gewinde)	E _{max}	D	Typ	A (Gewinde)	E _{max}	D
IQSLS 40	M 12 x 1,5	6	4	IQSLS 100	M 20 x 2	9	10
IQSLS 60	M 14 x 1,5	8	6	IQSLS 120	M 24 x 2	11	12
IQSLS 80	M 16 x 1,5	8	8				



Winkel-Schott-Steckverbindungen

Mini

Typ	A (Gewinde)	E _{max}	D
IQSMLS 30	M 8 x 0,75	8	3
IQSMLS 40	M 10 x 1	8	4
IQSMLS 60	M 12 x 1	11	6

T-Steckverbindungen/T-Steckverbindungen **reduzierend**

Typ	D	D ₁	Typ	D	D ₁	Typ	D	D ₁
IQST 40	4	4	IQST 100	10	10	Big-Programm		
IQST 604060	6	reduziert 4	IQST 12080120	12	8	IQST 150	15	15
IQST 60	6	6	IQST 120100120	12	reduziert 10	IQST 180150180	18	reduziert 15
IQST 804080	8	reduziert 4	IQST 120	12	12	IQST 180	18	18
IQST 806080	8	reduziert 6	IQST 14080140	14	reduziert 8	IQST 220150220	22	reduziert 15
IQST 80	8	8	IQST 140	14	14	IQST 220	22	22
IQST 10060100	10	reduziert 6	IQST 160	16	16	IQST 280	28	28
IQST 10080100	10	reduziert 8				IQST 320 NEU	32	32



T-Steckverbindungen/T-Steckverbindungen **reduzierend**

Mini

Typ	D	D ₁	Typ	D	D ₁
IQSMT 30	3	3	IQSMT 6040	6	reduziert 4
IQSMT 4030	4	reduziert 3	IQSMT 60	6	6
IQSMT 40	4	4			

Y-Steckverbindungen/Y-Steckverbindungen **reduzierend**

Typ	D	D ₁	Typ	D	D ₁	Typ	D	D ₁
IQSY 40	4	4	IQSY 80	8	8	IQSYR 1210	12	reduziert 10
IQSYR 64	6	reduziert 4	IQSYR 106	10	reduziert 6	IQSY 120	12	12
IQSY 60	6	6	IQSYR 108	10	reduziert 8	IQSY 140	14	14
IQSYR 84	8	reduziert 4	IQSY 100	10	10	IQSY 160	16	16
IQSYR 86	8	reduziert 6	IQSYR 128	12	reduziert 8			



Y-Steckverbindungen/Y-Steckverbindungen **reduzierend**

Mini

Typ	D	D ₁	Typ	D	D ₁
IQSMY 30	3	3	IQSMYR 64	6	reduziert 4
IQSMYR 43	4	reduziert 3	IQSMY 60	6	6
IQSMY 40	4	4			



IQS-Steckanschlüsse



X-Steckverbindungen

Typ	D	Typ	D
IQSX 40	4	IQSX 100	10
IQSX 60	6	IQSX 120	12
IQSX 80	8		

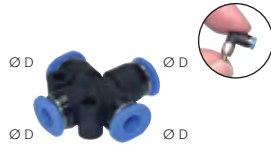

X-Steckverbindungen

Mini

Typ	D
IQSMX 30	3
IQSMX 40	4
IQSMX 60	6



X-Steckverbindungen mit 2 reduzierten Abgängen

Typ	D	D ₁
IQSX2 8060	8 reduziert	6
IQSX2 10080	10 reduziert	8
IQSX2 120100	12 reduziert	10



X-Steckverbindungen mit 3 reduzierten Abgängen

Typ	D	D ₁
IQSX3 8060	8 reduziert	6
IQSX3 10080	10 reduziert	8
IQSX3 120100	12 reduziert	10



T-Mehrfachverteiler mit 3 reduzierten Abgängen

Typ	D	D ₁	Typ	D	D ₁
IQST3 6040	6	4	IQST3 10060	10	6
IQST3 8040	8	4	IQST3 10080	10	8
IQST3 8060	8	6			



Mehrfachverteiler mit 4 reduzierten Abgängen

Typ	D	D ₁
IQSQ 6040	6	4
IQSQ 8060	8	6

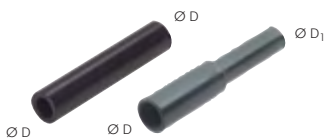

Stecknippel/Stecknippel reduzierend

Typ	D	D ₁	Typ	D	D ₁	Typ	D	D ₁
IQSH 40	4	4	IQSH 106	10 reduziert	6	IQSH 140	14	14
IQSH 64	6 reduziert	4	IQSH 108	10 reduziert	8	IQSH 1612	16 reduziert	12
IQSH 60	6	6	IQSH 100	10	10	IQSH 160	16	16
IQSH 84	8 reduziert	4	IQSH 128	12 reduziert	8	IQSH 3222	32 reduziert	22
IQSH 86	8 reduziert	6	IQSH 1210	12 reduziert	10	IQSH 3228	32 reduziert	28
IQSH 80	8	8	IQSH 120	12	12			



Stecknippel mit Schlauchtülle für PVC-Schlauch

Typ	D	D ₁	für Schlauch Ø innen	Typ	D	D ₁	für Schlauch Ø innen
IQSGT 40H4	4	5,9	4	IQSGT 100H8	10	10,0	8
IQSGT 40H5	4	6,9	5	IQSGT 120H8	12	10,0	8
IQSGT 60H5	6	6,9	5	IQSGT 120H10	12	12,0	10
IQSGT 60H6	6	7,9	6	IQSGT 120H13	12	15,0	13
IQSGT 80H6	8	7,9	6	IQSGT 140H14	14	16,0	14
IQSGT 80H8	8	10,0	8				

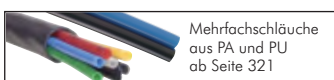

Mehrfachschläuche aus PA und PU ab Seite 321



Schlauchabschneider auf Seite 957

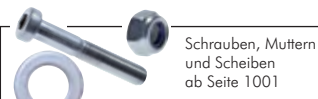

Schrauben, Muttern und Scheiben ab Seite 1001



Zylinder ab Seite 748

Alle Angaben verstehen sich als unverbindliche Richtwerte! Für nicht schriftlich bestätigte Datenauswahl übernehmen wir keine Haftung. Druckangaben beziehen sich, soweit nicht anders angegeben, auf Flüssigkeiten der Gruppe II bei +20°C.

Steckverbindungen **reduzierend** mit Stecknippel

Typ	D	D ₁	Typ	D	D ₁	Typ	D	D ₁
IQSG 40H60*	4	6	IQSG 120H80	12	8	Big-Programm		
IQSG 60H40	6	4	IQSG 120H100	12	10	IQSG 150H120	15	12
IQSG 80H40	8	4	IQSG 140H120*	14	12	IQSG 180H150	18	15
IQSG 80H60	8	6				IQSG 220H150	22	15
IQSG 100H60	10	6				IQSG 220H180	22	18
IQSG 100H80	10	8				IQSG 280H150	28	15
IQSG 120H60	12	6				IQSG 280H220	28	22

* Betriebsdruck: 10 bar, max. 60°C, Kunststoffkörper aus PBT



Steckverbindungen mit Stecknippel **reduzierend**

Mini

Typ	D	D ₁
IQSM 40H30	4	3
IQSM 60H40	6	4



L-Steckverbindungen mit Stecknippel/**reduzierend** mit Stecknippel

Typ	D	D ₁	Typ	D	D ₁	Typ	D	D ₁
IQSL 40H	4	4	IQSL 100H	10	10	Big-Programm		
IQSL 60H40	6	reduziert 4	IQSL 120H100	12	reduziert 10	IQSL 150H	15	15
IQSL 60H	6	6	IQSL 120H	12	12	IQSL 180H	18	18
IQSL 80H60	8	reduziert 6	IQSL 140H	14	14	IQSL 220H	22	22
IQSL 80H	8	8	IQSL 160H	16	16	IQSL 320H	32	32
IQSL 100H80	10	reduziert 8						



L-Steckverbindungen mit Stecknippel

Mini

Typ	D
IQSML 30H	3
IQSML 40H	4
IQSML 60H	6



L-Steckverbindungen mit **langem** Stecknippel

Typ	D	Typ	D
IQSLL 40H	4	IQSLL 120H	12
IQSLL 60H	6	IQSLL 140H	14
IQSLL 80H	8	IQSLL 160H	16
IQSLL 100H	10		

Montagebeispiele montiert mit IQSG ...

Typ IQSLL



Typ IQSL



L-Steckverbindungen mit **langem** Stecknippel, 45°

Typ	D	Typ	D
IQSW 40H	4	IQSW 100H	10
IQSW 60H	6	IQSW 120H	12
IQSW 80H	8		



T-Steckverbindungen mit Stecknippel

Typ	D	Typ	D
IQST 40H	4	IQST 100H	10
IQST 60H	6	IQST 120H	12
IQST 80H	8	IQST 160H	16



Y-Steckverbindungen mit Stecknippel/**reduzierend** mit Stecknippel

Typ	D	D ₁	Typ	D	D ₁	Typ	D	D ₁
IQSY 40H	4	4	IQSY 80H60	8	reduziert 6	IQSY 100H	10	10
IQSY 60H40	6	reduziert 4	IQSY 80H	8	8	IQSY 120H100	12	reduziert 10
IQSY 60H	6	6	IQSY 100H80	10	reduziert 8	IQSY 120H	12	12



Y-Steckverbindungen mit Stecknippel/**reduzierend** mit Stecknippel

Mini

Typ	D	D ₁	Typ	D	D ₁
IQSMY 30H	3	3	IQSMY 60H40	6	reduziert 4
IQSMY 40H30	4	reduziert 3	IQSMY 60H	6	6
IQSMY 40H	4	4			



IQS-Steckanschlüsse

1



T-Mehrfachverteiler mit Stecknippel und 3 reduzierten Abgängen

Typ	D	D ₁
IQST3 60H40	6	4
IQST3 80H40	8	4
IQST3 80H60	8	6
IQST3 100H80	10	8



Mehrfachverteiler mit Stecknippel und 4 reduzierten Abgängen

Typ	D	D ₁
IQSQ 60H40	6	4
IQSQ 80H60	8	6

Steckanschluss-Einschraubtüllen (R-Gewinde / metrischer Nippel)



Typ	R	D	Typ	R	D	Typ	R	D
IQSG M54H	M 5	4	IQSG 146H	R 1/4"	6	IQSG 3810H	R 3/8"	10
IQSG M56H	M 5	6	IQSG 148H	R 1/4"	8	IQSG 3812H	R 3/8"	12
IQSG 184H	R 1/8"	4	IQSG 1410H	R 1/4"	10	IQSG 3816H	R 3/8"	16
IQSG 186H	R 1/8"	6	IQSG 1412H	R 1/4"	12	IQSG 1210H	R 1/2"	10
IQSG 188H	R 1/8"	8	IQSG 386H	R 3/8"	6	IQSG 1212H	R 1/2"	12
IQSG 144H	R 1/4"	4	IQSG 388H	R 3/8"	8	IQSG 1216H	R 1/2"	16

Bis Ø 28 mm!



Steckanschluss-Einschraubtüllen (G-Gewinde / metrischer Nippel)

Typ	G	D	Typ	G	D	Typ	G	D
IQSG M54H	M 5	4	IQSG 1412H G	G 1/4"	12	Big-Programm		
IQSG M56H	M 5	6	IQSG 386H G	G 3/8"	6	IQSG 3815H G	G 3/8"	15
IQSG 184H G	G 1/8"	4	IQSG 388H G	G 3/8"	8	IQSG 1215H G	G 1/2"	15
IQSG 186H G	G 1/8"	6	IQSG 3810H G	G 3/8"	10	IQSG 1218H G	G 1/2"	18
IQSG 188H G	G 1/8"	8	IQSG 3812H G	G 3/8"	12	IQSG 1222H G	G 1/2"	22
IQSG 144H G	G 1/4"	4	IQSG 3816H G	G 3/8"	16	IQSG 3422H G	G 3/4"	22
IQSG 146H G	G 1/4"	6	IQSG 1210H G	G 1/2"	10	IQSG 3428H G	G 3/4"	28
IQSG 148H G	G 1/4"	8	IQSG 1212H G	G 1/2"	12	IQSG 1028H G	G 1"	28
IQSG 1410H G	G 1/4"	10	IQSG 1216H G	G 1/2"	16			

Steckanschluss-Einschraubtüllen (NPT-Gewinde / metrischer Nippel)

NPT-Gewinde und metrischer Nippel



Typ	R	D	Typ	R	D
IQSG U104H	10-32 UNF	4	IQSG 148H NPT	1/4" NPT	8
IQSG U106H	10-32 UNF	6	IQSG 1410H NPT	1/4" NPT	10
IQSG 184H NPT	1/8" NPT	4	IQSG 388H NPT	3/8" NPT	8
IQSG 186H NPT	1/8" NPT	6	IQSG 3810H NPT	3/8" NPT	10
IQSG 188H NPT	1/8" NPT	8	IQSG 3812H NPT	3/8" NPT	12
IQSG 144H NPT	1/4" NPT	4	IQSG 1212H NPT	1/2" NPT	12
IQSG 146H NPT	1/4" NPT	6			

NPT-Gewinde und zölliger Nippel



Steckanschluss-Einschraubtüllen (NPT-Gewinde / zölliger Nippel)

Typ	R	D	Typ	R	D
IQSG U10-5/32H	10-32 UNF	5/32"	IQSG 14-5/16H NPT	1/4" NPT	5/16"
IQSG U10-3/16H	10-32 UNF	3/16"	IQSG 14-3/8H NPT	1/4" NPT	3/8"
IQSG U10-1/4H	10-32 UNF	1/4"	IQSG 14-1/2H NPT	1/4" NPT	1/2"
IQSG 18-5/32H NPT	1/8" NPT	5/32"	IQSG 38-1/4H NPT	3/8" NPT	1/4"
IQSG 18-3/16H NPT	1/8" NPT	3/16"	IQSG 38-5/16H NPT	3/8" NPT	5/16"
IQSG 18-1/4H NPT	1/8" NPT	1/4"	IQSG 38-3/8H NPT	3/8" NPT	3/8"
IQSG 14-5/32H NPT	1/4" NPT	5/32"	IQSG 38-1/2H NPT	3/8" NPT	1/2"
IQSG 14-3/16H NPT	1/4" NPT	3/16"	IQSG 12-3/8H NPT	1/2" NPT	3/8"
IQSG 14-1/4H NPT	1/4" NPT	1/4"	IQSG 12-1/2H NPT	1/2" NPT	1/2"

Kombinationsmöglichkeiten:

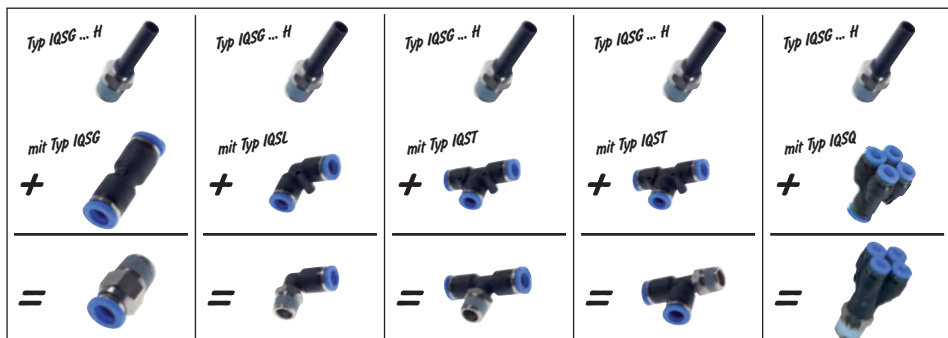

Alle Angaben verstehen sich als unverbindliche Richtwerte! Für nicht schriftlich bestätigte Datenauswahl übernehmen wir keine Haftung. Druckangaben beziehen sich, soweit nicht anders angegeben, auf Flüssigkeiten der Gruppe II bei +20°C.

Schalldämpfer mit Stecknippel*

Typ	D	Typ	D
IQSSD 40	4	IQSSD 100	10
IQSSD 60	6	IQSSD 120	12
IQSSD 80	8		

* Betriebsdruck: 10 bar, max. 80°C, Werkstoff: PE



Stopfen zum Verschließen von Steckanschlüssen

Typ	D	Typ	D	Typ	D
IQSMC 30H	3	IQSC 120H	12	Big-Programm	
IQSC 40H	4	IQSC 140H	14	IQSC 150H	15
IQSC 50H	5	IQSC 160H	16	IQSC 180H	18
IQSC 60H	6			IQSC 220H	22
IQSC 80H	8			IQSC 280H	28
IQSC 100H	10			IQSC 320H	32



Steckkappen zum Verschließen von Schlauchleitungen

Typ	D	Typ	D
IQSMC 30*	3	IQSC 80	8
IQSC 40	4	IQSC 100	10
IQSC 60	6	IQSC 120	12

* Betriebsdruck: 10 bar, max. 60°C, Kunststoffkörper aus PBT



Sicherungsringe für Steckverbinder

Typ	D	Typ	D	Typ	D
IQSES 40	4	IQSES 100	10	IQSES 180	18
IQSES 60	6	IQSES 120	12	IQSES 220	22
IQSES 80	8	IQSES 150	15		



Einpresspatronen*

- Vorteile:**
- extrem kleine Abmessungen
 - kein Gewindeloch notwendig
 - maschinelle Installation möglich
 - Patrone besteht nur aus einem Teil
- Arbeitsschritte:**
- Herstellen des Stufenloches durch Stufenbohrer (siehe unten auf dieser Seite) oder Spritzgießen
 - Einpressen der Patrone
 - seitliches Herausziehen der Montage-sicherung

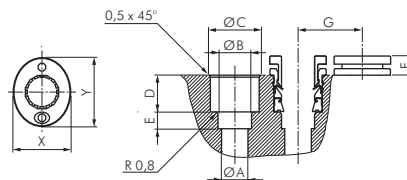

Lieferumfang: Einpresspatrone komplett mit Montagesicherung (Sicherungsring IQSES ...) einpressfertig montiert

Typ	Ø D	Ø A	Ø B	Ø C	D	E	F	G	X	Y
MSV-Körper			$+0,1$ 0	0	$+0,1$ 0	$+0,1$ 0				
IQSE 40 MSV	4	3,0	4,2	8,0	7,8	3,5	4,7	11	10	12
IQSE 60 MSV	6	4,0	6,2	10,0	8,2	4,0	5,0	13	12	14
IQSE 80 MSV	8	6,0	8,2	12,0	9,2	4,5	4,8	15	14	16
IQSE 100 MSV	10	8,0	10,2	15,1	10,2	5,0	5,8	18	17	19
IQSE 120 MSV	12	10,0	12,2	17,7	12,2	5,0	5,2	22	21	23

Maße gelten für Werkstoff POM. Verwendung in Metallkörpern nur nach Durchführung von Versuchsreihen möglich.

* Betriebsdruck: 10 bar, max. 60°C



Stufenbohrer für Einpresspatronen

Verwendung: Sie benötigen 2 Werkzeuge zur Herstellung des Stufenloches für die Einpresspatronen.

- Vorböhrer 3-stufig zum Vorböhrn des Stufenloches
- Fertigbohrer mit Führungsdorn zur maßhaltigen Endbearbeitung

Typ	Typ	für
Vorböhrer (HSS)	Fertigbohrer (HSS)	Einpresspatrone
IQSE 40 BOHR V	IQSE 40 BOHR F	IQSE 40 MSV
IQSE 60 BOHR V	IQSE 60 BOHR F	IQSE 60 MSV
IQSE 80 BOHR V	IQSE 80 BOHR F	IQSE 80 MSV
IQSE 100 BOHR V	IQSE 100 BOHR F	IQSE 100 MSV
IQSE 120 BOHR V	IQSE 120 BOHR F	IQSE 120 MSV



Schlauchabschneider auf Seite 957



Ventile ab Seite 652



PU-, PA-, PTFE- und PE-Schläuche ab Seite 314



LED LENSER Taschen- und Kopflampen auf Seite 956

IQS-Drosselrückschlagventile

Besonders klein bauend!

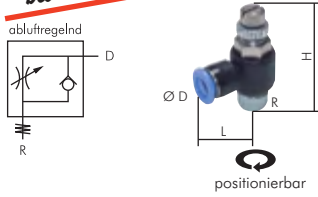

Mini-Drosselrückschlagventile* - Winkelform, abluftregelnd

Typ	R	D	H _{max}	L
GRLAIQS M33	M 3	3	26,5	14,0
GRLAIQS M34	M 3	4	26,5	15,7
GRLAIQS M53	M 5	3	26,5	14,0
GRLAIQSM M54	M 5	4	26,5	15,7
GRLAIQSM M56	M 5	6	26,5	16,4
GRLAIQSM 184	R 1/8"	4	36,0	17,8
GRLAIQSM 186	R 1/8"	6	36,0	18,2

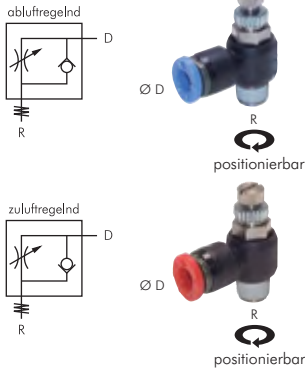
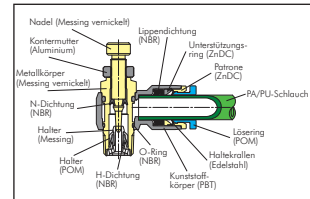

Drosselrückschlagventile* - Winkelform, ab- und zuluftregelnd

Typ Standard abluftregelnd	Typ Sonderform zuluftregelnd	R	D	Typ Standard abluftregelnd	Typ Sonderform zuluftregelnd	R	D
GRLAIQS M33	GRLBIQS M33	M 3	3	GRLAIQS 148	---	R 1/4"	8
GRLAIQS M34	---	M 3	4	GRLAIQS 1410	---	R 1/4"	10
GRLAIQS M53	GRLBIQS M53	M 5	3	GRLAIQS 1412	---	R 1/4"	12
GRLAIQS M54	GRLBIQS M54	M 5	4	GRLAIQS 386	---	R 3/8"	6
GRLAIQS M56	GRLBIQS M56	M 5	6	GRLAIQS 388	---	R 3/8"	8
GRLAIQS 184	GRLBIQS 184	R 1/8"	4	GRLAIQS 3810	GRLBIQS 3810	R 3/8"	10
GRLAIQS 186	GRLBIQS 186	R 1/8"	6	GRLAIQS 3812	---	R 3/8"	12
GRLAIQS 188	GRLBIQS 188	R 1/8"	8	GRLAIQS 128	---	R 1/2"	8
GRLAIQS 144	---	R 1/4"	4	GRLAIQS 1210	---	R 1/2"	10
GRLAIQS 146	---	R 1/4"	6	GRLAIQS 1212	---	R 1/2"	12



Drosselrückschlagventile* - Winkelform mit zylindrischem Gewinde, abluftregelnd

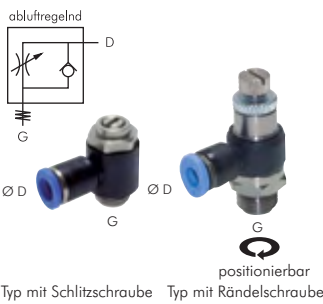

Drosselrückschlagventile mit Schlitzschraube

Typ	G	D	Typ	G	D	Typ	G	D
GRLAIQS M54 S	M 5	4	GRLAIQS 146 G S	G 1/4"	6	GRLAIQS 3812 G S	G 3/8"	12
GRLAIQS M56 S	M 5	6	GRLAIQS 148 G S	G 1/4"	8	GRLAIQS 128 G S	G 1/2"	8
GRLAIQS 184 G S	G 1/8"	4	GRLAIQS 1410 G S	G 1/4"	10	GRLAIQS 1210 G S	G 1/2"	10
GRLAIQS 186 G S	G 1/8"	6	GRLAIQS 386 G S	G 3/8"	6	GRLAIQS 1212 G S	G 1/2"	12
GRLAIQS 188 G S	G 1/8"	8	GRLAIQS 388 G S	G 3/8"	8			
GRLAIQS 144 G S	G 1/4"	4	GRLAIQS 3810 G S	G 3/8"	10			

Drosselrückschlagventile mit Rändelschraube

Typ	G	D	Typ	G	D	Typ	G	D
GRLAIQS 184 G	G 1/8"	4	GRLAIQS 148 G	G 1/4"	8	GRLAIQS 3812 G	G 3/8"	12
GRLAIQS 186 G	G 1/8"	6	GRLAIQS 1410 G	G 1/4"	10	GRLAIQS 128 G	G 1/2"	8
GRLAIQS 188 G	G 1/8"	8	GRLAIQS 386 G	G 3/8"	6	GRLAIQS 1210 G	G 1/2"	10
GRLAIQS 144 G	G 1/4"	4	GRLAIQS 388 G	G 3/8"	8	GRLAIQS 1212 G	G 1/2"	12
GRLAIQS 146 G	G 1/4"	6	GRLAIQS 3810 G	G 3/8"	10			

Drosselrückschlagventile* - gerade Form, abluftregelnd

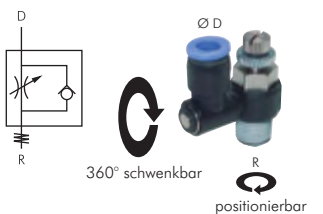

Typ	R	D	Typ	R	D	Typ	R	D
GRLAIQS M54	M 5	4	GRLAIQS 188	R 1/8"	8	GRLAIQS 388	R 3/8"	8
GRLAIQS M56	M 5	6	GRLAIQS 146	R 1/4"	6	GRLAIQS 3810	R 3/8"	10
GRLAIQS 184	R 1/8"	4	GRLAIQS 148	R 1/4"	8	GRLAIQS 1210	R 1/2"	10
GRLAIQS 186	R 1/8"	6	GRLAIQS 1410	R 1/4"	10	GRLAIQS 1212	R 1/2"	12

Drosselrückschlagventile* - gerade Form

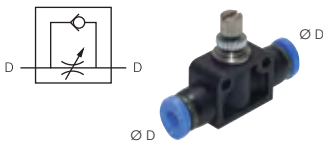

Typ	D	Typ	D
IQSDRV 3	3	IQSDRV 8	8
IQSDRV 4	4	IQSDRV 10	10
IQSDRV 6	6	IQSDRV 12	12

Drosselrückschlagventile* - Winkelform, ab- und zuluftregelnd

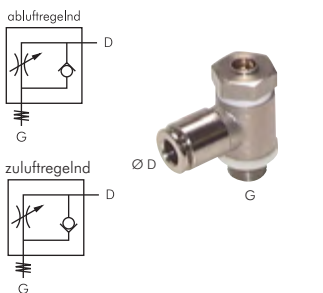

Typ Baureihe C abluftregelnd	Typ Sonderform zuluftregelnd	G	D
RiB 36 04 05 C	RiB 37 04 05 C	M 5	4
RiB 36 06 05 C	RiB 37 06 05 C	M 5	6
RiB 36 04 10 C	RiB 37 04 10 C	G 1/8"	4
RiB 36 06 10 C	RiB 37 06 10 C	G 1/8"	6
RiB 36 08 10 C	RiB 37 08 10 C	G 1/8"	8
RiB 36 06 13 C	RiB 37 06 13 C	G 1/4"	6
RiB 36 08 13 C	RiB 37 08 13 C	G 1/4"	8
RiB 36 10 13 C	RiB 37 10 13 C	G 1/4"	10
RiB 36 08 17 C	RiB 37 08 17 C	G 3/8"	8
RiB 36 10 17 C	RiB 37 10 17 C	G 3/8"	10



* Diese Anschlüsse nur mit Luft verwenden. Sie sind weder geeignet für die Verwendung mit Wasser oder anderen Flüssigkeiten noch mit anderen Gasen außer Luft. Die Anschlussstücke sind mit einem Schlüssel am Sechskant des Zapfens anzuziehen.
Betriebsdruck: 10 bar, max. 60°C

IQS-Funktionsverschraubungen

Manometer zum Leitungseinbau

Typ	Typ	
0 - 10 bar	0 - 16 bar	D
IQSMANO 410	IQSMANO 416	4
IQSMANO 610	IQSMANO 616	6
IQSMANO 810	IQSMANO 816	8

Druckregelventile*

Betriebsdruck: 0 bis 9 bar

Einstelldruck: 1 bis 8 bar

- Wenn der Primärdruck von P her einströmt, tritt an der Anschlussseite reduzierter Druck aus.
- Die kompakte Konstruktion mit eingebautem Schnellanschlussstück erlaubt eine flexible Montage.
- Der Regler ist mit einer Überdruckabsicherung versehen, was die Einstellung von pneumatischen Einrichtungen besonders vereinfacht.

Typ	Typ		P	A
ohne Manometer	mit Manometer			
Gewinde-Schlauch				
LRIQS M54	LRMAIQS M54		M 5	4
LRIQS 184	LRMAIQS 184		R 1/8"	4
LRIQS 186	LRMAIQS 186		R 1/8"	6
LRIQS 146	LRMAIQS 146		R 1/4"	6
LRIQS 148	LRMAIQS 148		R 1/4"	8
Schlauch-Schlauch NEU				
LRIQS 40	---		4	4
LRIQS 60	---		6	6
LRIQS 80	---		8	8

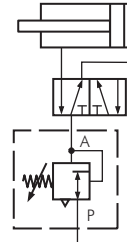

Vordruckabhängiger Differenzdruckregler*

Betriebsdruck: 0 bis 9 bar

Einstelldruck: 2 bis 6 bar

- Wenn der Primärdruck von der Gewindeseite her angelegt wird, tritt an der Anschlussseite ein um die eingestellte Druckdifferenz reduzierter Druck aus. Falls von der Anschlussseite her Primärdruck ansteht, tritt dieser Druck wegen des Rückschlagventiles unverändert an der Gewindeseite aus. Der Druckregler kann also eingesetzt werden, um z.B. den Vorhub einer Vorrichtung zu regeln, wobei der Rückhub unregelt erfolgt (Einsatz hinter dem Ventil).

Typ		P	A
LRLLIQS M54		M 5	4
LRLLIQS 184		R 1/8"	4
LRLLIQS 186		R 1/8"	6
LRLLIQS 146		R 1/4"	6
LRLLIQS 148		R 1/4"	8

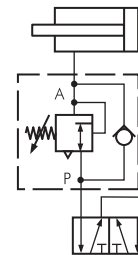

Luft-Sparventile - Druckregler mit Rückschlagventil

Temperaturbereich: -10°C bis max. +70°C

Betriebsdruck: 1 bis 16 bar

Einstelldruck: 1 bis 8 bar

Sie verschonen Luft und somit auch Geld, wenn Sie nicht die Rückluft um bis zu 85% reduzieren:

- Der Arbeitsdruck wird nur in einer Richtung benötigt.
- Der eingestellte Rückstelldruck von z.B. 1 bar bleibt auch bei sinkendem Eingangsdruck konstant erhalten.
- Wenn der Primärdruck von der Gewindeseite her angelegt wird, tritt an der Anschlussseite der eingestellte Druck aus. Falls von der Anschlussseite her Primärdruck ansteht, tritt dieser Druck wegen des Rückschlagventiles unverändert an der Gewindeseite aus. Der Druckregler kann also eingesetzt werden, um z.B. den Vorhub einer Vorrichtung zu regeln, wobei der Rückhub unregelt erfolgt (Einsatz hinter dem Ventil).

Typ	P (AG)	IG	Ø A
Luft-Sparventile mit Innengewinde			
RSV 18/i18	G 1/8"	G 1/8"	---
RSV 14/i14	G 1/4"	G 1/4"	---
RSV 38/i38	G 3/8"	G 3/8"	---
RSV 12/i12	G 1/2"	G 1/2"	---
Luft-Sparventile mit Steckanschluss			
RSV 14/L4	R 1/4"	---	4
RSV 14/L6	R 1/4"	---	6
RSV 14/L8	R 1/4"	---	8
Luft-Sparventile mit Schlauchanschluss			
RSV 14/RS4	R 1/4"	---	6 x 4
RSV 14/RS6	R 1/4"	---	8 x 6
RSV 14/RS8	R 1/4"	---	10 x 8

Einsatzbeispiel als Sperrventil

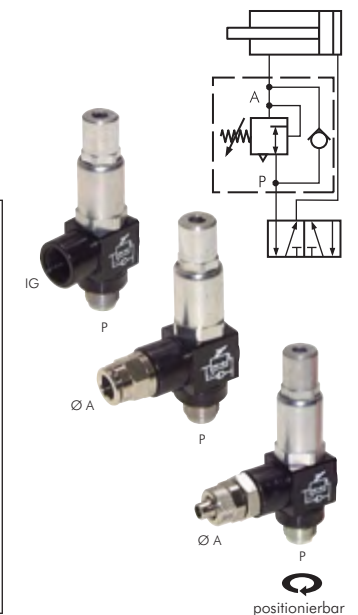
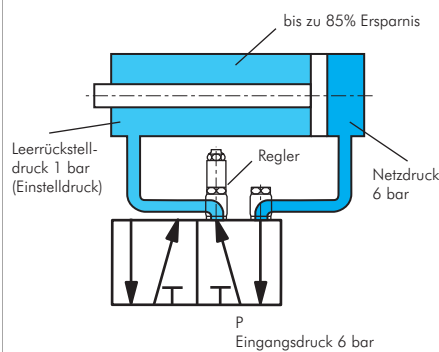

* Diese Anschlüsse nur mit Luft verwenden. Sie sind weder geeignet für die Verwendung mit Wasser oder anderen Flüssigkeiten noch mit anderen Gasen außer Luft. Die Anschlussstücke sind mit einem Schlüssel am Sechskant des Zapfens anzuziehen.

Alle Angaben verstehen sich als unverbindliche Richtwerte! Für nicht schriftlich bestätigte Datenauswahl übernehmen wir keine Haftung. Druckangaben beziehen sich, soweit nicht anders angegeben, auf Flüssigkeiten der Gruppe II bei +20°C.

IQS-Absperrhähne

1



IQS-Absperrhähne

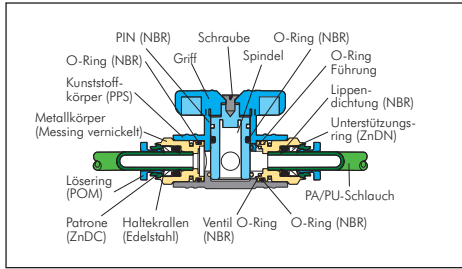

Betriebsdruck: max. 10 bar, sowie Grobvakuum
Temperaturbereich: 0°C bis max. +60°C
Funktionsprinzip: Die Absperrhähne sperren den Luftstrom ab und trennen damit 2 Systeme voneinander, ohne eine Seite zu entlüften.

Vorteile: • Sehr kompakte Bauform

Absperrhähne mit Außengewinde und Steckanschluss

Typ	R	D	Typ	R	D	Typ	R	D
IQSKH 186	R 1/8"	6	IQSKH 1410	R 1/4"	10	IQSKH 3810	R 3/8"	10
IQSKH 188	R 1/8"	8	IQSKH 1412	R 1/4"	12	IQSKH 3812	R 3/8"	12
IQSKH 146	R 1/4"	6	IQSKH 386	R 3/8"	6	IQSKH 1210	R 1/2"	10
IQSKH 148	R 1/4"	8	IQSKH 388	R 3/8"	8	IQSKH 1212	R 1/2"	12

Absperrhähne mit zylindrischem Außengewinde und Steckanschluss

Typ	G	D	Typ	G	D	Typ	G	D
IQSKH 186 G	G 1/8"	6	IQSKH 1410 G	G 1/4"	10	IQSKH 3810 G	G 3/8"	10
IQSKH 188 G	G 1/8"	8	IQSKH 1412 G	G 1/4"	12	IQSKH 3812 G	G 3/8"	12
IQSKH 146 G	G 1/4"	6	IQSKH 386 G	G 3/8"	6	IQSKH 1210 G	G 1/2"	10
IQSKH 148 G	G 1/4"	8	IQSKH 388 G	G 3/8"	8	IQSKH 1212 G	G 1/2"	12

Absperrhähne mit Steckanschluss

Typ	D
IQSKH 60	6
IQSKH 80	8
IQSKH 100	10
IQSKH 120	12

Schott-Absperrhähne mit Steckanschluss

Typ	A (Gewinde)	E _{max.}	D
IQSKHS 60	M 16 x 1	10	6
IQSKHS 80	M 16 x 1	10	8
IQSKHS 100	M 22 x 1	10	10
IQSKHS 120	M 22 x 1	10	12

Winkel-Absperrhähne mit Außengewinde und Steckanschluss

Typ	R	D	Typ	R	D	Typ	R	D
IQSKHW 186	R 1/8"	6	IQSKHW 1410	R 1/4"	10	IQSKHW 3810	R 3/8"	10
IQSKHW 188	R 1/8"	8	IQSKHW 1412	R 1/4"	12	IQSKHW 3812	R 3/8"	12
IQSKHW 146	R 1/4"	6	IQSKHW 386	R 3/8"	6	IQSKHW 1210	R 1/2"	10
IQSKHW 148	R 1/4"	8	IQSKHW 388	R 3/8"	8	IQSKHW 1212	R 1/2"	12

Winkel-Absperrhähne mit zylindrischem Außengewinde und Steckanschluss

Typ	G	D	Typ	G	D	Typ	G	D
IQSKHW 186 G	G 1/8"	6	IQSKHW 1410 G	G 1/4"	10	IQSKHW 3810 G	G 3/8"	10
IQSKHW 188 G	G 1/8"	8	IQSKHW 1412 G	G 1/4"	12	IQSKHW 3812 G	G 3/8"	12
IQSKHW 146 G	G 1/4"	6	IQSKHW 386 G	G 3/8"	6	IQSKHW 1210 G	G 1/2"	10
IQSKHW 148 G	G 1/4"	8	IQSKHW 388 G	G 3/8"	8	IQSKHW 1212 G	G 1/2"	12

Winkel-Absperrhähne mit Steckanschluss

Typ	D
IQSKHW 60	6
IQSKHW 80	8
IQSKHW 100	10
IQSKHW 120	12

Schott-Winkel-Absperrhähne mit Steckanschluss

Typ	A (Gewinde)	E _{max.}	D
IQSKHSW 60	M 16 x 1	10	6
IQSKHSW 80	M 16 x 1	10	8
IQSKHSW 100	M 22 x 1	10	10
IQSKHSW 120	M 22 x 1	10	12

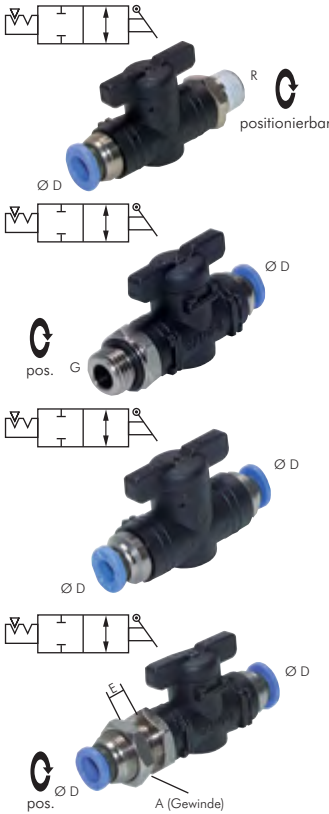

3/2-Wegeventile

Betriebsdruck: max. 10 bar, sowie Grobvakuum
Temperaturbereich: 0°C bis max. +60°C
Funktionsprinzip: Die 3/2-Wege-Ventile sperren den Luftstrom ab und entlüften die Sekundärseite.
Anwendungsbeispiel: zur Ansteuerung von einfachwirkenden Kleinzylindern.

Vorteile: • Sehr kompakte Bauform



* Diese Anschlüsse nur mit Luft verwenden. Sie sind weder geeignet für die Verwendung mit Wasser oder anderen Flüssigkeiten noch mit anderen Gasen außer Luft. Die Anschlussstücke sind mit einem Schlüssel am Sechskant des Zapfens anzuziehen.

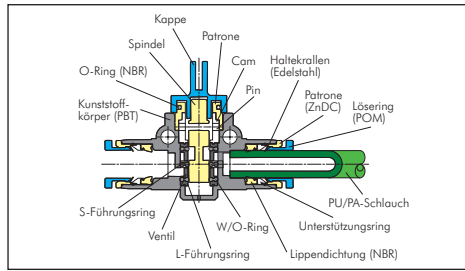

3/2-Wegeventile* mit Außengewinde und Steckanschluss

Durchfluss vom Schlauch zum Gewinde

Typ	R	D
IQSHA 3186	R 1/8"	6
IQSHA 3188	R 1/8"	8
IQSHA 3146	R 1/4"	6
IQSHA 3148	R 1/4"	8

Typ	R	D
IQSHA 31410	R 1/4"	10
IQSHA 31412	R 1/4"	12
IQSHA 3386	R 3/8"	6
IQSHA 3388	R 3/8"	8

Typ	R	D
IQSHA 33810	R 3/8"	10
IQSHA 33812	R 3/8"	12
IQSHA 31210	R 1/2"	10
IQSHA 31212	R 1/2"	12

Durchfluss vom Gewinde zum Schlauch

Typ	R	D
IQSHE 3186	R 1/8"	6
IQSHE 3188	R 1/8"	8
IQSHE 3146	R 1/4"	6
IQSHE 3148	R 1/4"	8

Typ	R	D
IQSHE 31410	R 1/4"	10
IQSHE 31412	R 1/4"	12
IQSHE 3386	R 3/8"	6
IQSHE 3388	R 3/8"	8

Typ	R	D
IQSHE 33810	R 3/8"	10
IQSHE 33812	R 3/8"	12
IQSHE 31210	R 1/2"	10
IQSHE 31212	R 1/2"	12

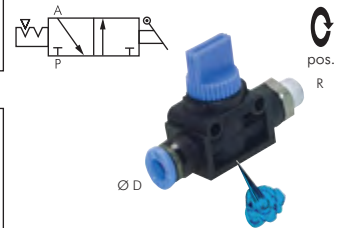

3/2-Wegeventile* mit zylindrischem Außengewinde und Steckanschluss

Durchfluss vom Schlauch zum Gewinde

Typ	G	D
IQSHA 3186 G	G 1/8"	6
IQSHA 3188 G	G 1/8"	8
IQSHA 3146 G	G 1/4"	6
IQSHA 3148 G	G 1/4"	8

Typ	G	D
IQSHA 31410 G	G 1/4"	10
IQSHA 31412 G	G 1/4"	12
IQSHA 3386 G	G 3/8"	6
IQSHA 3388 G	G 3/8"	8

Typ	G	D
IQSHA 33810 G	G 3/8"	10
IQSHA 33812 G	G 3/8"	12
IQSHA 31210 G	G 1/2"	10
IQSHA 31212 G	G 1/2"	12

Durchfluss vom Gewinde zum Schlauch

Typ	G	D
IQSHE 3186 G	G 1/8"	6
IQSHE 3188 G	G 1/8"	8
IQSHE 3146 G	G 1/4"	6
IQSHE 3148 G	G 1/4"	8

Typ	G	D
IQSHE 31410 G	G 1/4"	10
IQSHE 31412 G	G 1/4"	12
IQSHE 3386 G	G 3/8"	6
IQSHE 3388 G	G 3/8"	8

Typ	G	D
IQSHE 33810 G	G 3/8"	10
IQSHE 33812 G	G 3/8"	12
IQSHE 31210 G	G 1/2"	10
IQSHE 31212 G	G 1/2"	12

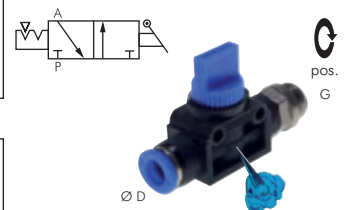

3/2-Wegeventile* mit Steckanschluss

Typ	D
IQSH 36	6
IQSH 38	8
IQSH 310	10
IQSH 312	12

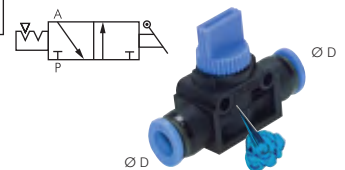

3/2-Wegeventile* mit Außengewinde

Typ	R
IQSH 31818	R 1/8"
IQSH 31414	R 1/4"
IQSH 33838	R 3/8"
IQSH 31212	R 1/2"

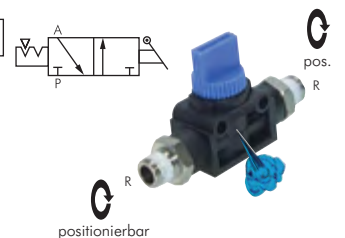

3/2-Wegeventile* mit zylindrischem Außengewinde

Typ	G
IQSH 31818 G	G 1/8"
IQSH 31414 G	G 1/4"
IQSH 33838 G	G 3/8"
IQSH 31212 G	G 1/2"

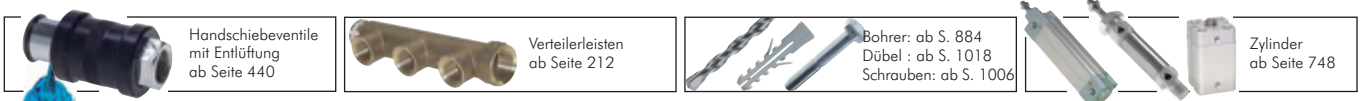
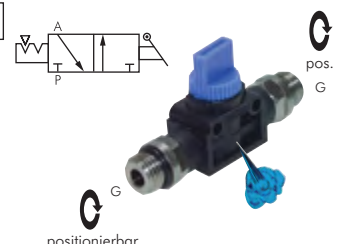

All... n verstehen sich als unverbindliche Richtwerte! Für nicht schriftlich bestätigte Datenauswahl übernehmen wir keine Haftung. Druckangaben beziehen sich, soweit nicht anders angegeben, auf Flüssigkeiten der Gruppe II bei +20°C.

IQS-Sperranschlussverschraubungen

IQS-Sperranschlussverschraubungen – Kupplungen

Betriebsdruck: max. 10 bar, sowie Grobvakuum
Temperaturbereich: 0°C bis max. +60°C
Funktionsprinzip: Die eingebaute Sperre blockiert den Luftstrom, sobald der Schlauch demontiert wird. Nach Einschleiben eines Schlauches wird der Luftstrom wieder frei gegeben.

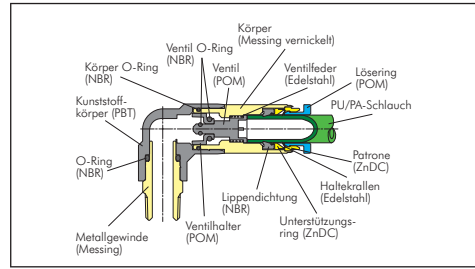

Vorteile:

- Günstiger als eine Kupplung
- Verschleißt wie eine Kupplung
- Verwendung um z.B. Maschinen modular zu erweitern

Steckverschraubungen*, selbstabsperrend



Typ	R	D	Typ	R	D	Typ	R	D
IQSK M54	M 5	4	IQSK 148	R 1/4"	8	IQSK 3812	R 3/8"	12
IQSK 184	R 1/8"	4	IQSK 1410	R 1/4"	10	IQSK 1210	R 1/2"	10
IQSK 186	R 1/8"	6	IQSK 388	R 3/8"	8	IQSK 1212	R 1/2"	12
IQSK 146	R 1/4"	6	IQSK 3810	R 3/8"	10			

Steckverschraubungen* mit zylindrischem Gewinde, selbstabsperrend



Typ	G	D	Typ	G	D	Typ	G	D
IQSK M54	M 5	4	IQSK 148 G	G 1/4"	8	IQSK 3812 G	G 3/8"	12
IQSK 184 G	G 1/8"	4	IQSK 1410 G	G 1/4"	10	IQSK 1210 G	G 1/2"	10
IQSK 186 G	G 1/8"	6	IQSK 388 G	G 3/8"	8	IQSK 1212 G	G 1/2"	12
IQSK 146 G	G 1/4"	6	IQSK 3810 G	G 3/8"	10			

L-Steckverschraubungen*, selbstabsperrend



Typ	R	D	Typ	R	D	Typ	R	D
IQSKL M54	M 5	4	IQSKL 146	R 1/4"	6	IQSKL 3812	R 3/8"	12
IQSKL M56	M 5	6	IQSKL 148	R 1/4"	8	IQSKL 1210	R 1/2"	10
IQSKL 184	R 1/8"	4	IQSKL 1410	R 1/4"	10	IQSKL 1212	R 1/2"	12
IQSKL 186	R 1/8"	6	IQSKL 388	R 3/8"	8			
IQSKL 188	R 1/8"	8	IQSKL 3810	R 3/8"	10			

L-Steckverschraubungen* mit zylindrischem Gewinde, selbstabsperrend



Typ	G	D	Typ	G	D	Typ	G	D
IQSKL M54	M 5	4	IQSKL 146 G	G 1/4"	6	IQSKL 3812 G	G 3/8"	12
IQSKL M56	M 5	6	IQSKL 148 G	G 1/4"	8	IQSKL 1210 G	G 1/2"	10
IQSKL 184 G	G 1/8"	4	IQSKL 1410 G	G 1/4"	10	IQSKL 1212 G	G 1/2"	12
IQSKL 186 G	G 1/8"	6	IQSKL 388 G	G 3/8"	8			
IQSKL 188 G	G 1/8"	8	IQSKL 3810 G	G 3/8"	10			

Steckverbindungen*, selbstabsperrend



Typ	D	Typ	D
IQSK 40	4	IQSK 100	10
IQSK 60	6	IQSK 120	12
IQSK 80	8		

Steckverbindungen* mit Schottgewinde, selbstabsperrend

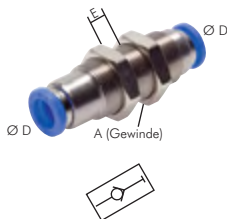

Typ	A (Gewinde)	E _{max}	D	Typ	A (Gewinde)	E _{max}	D
IQSKS 40	M 12 x 1	10	4	IQSKS 100	M 20 x 1	17	10
IQSKS 60	M 14 x 1	13	6	IQSKS 120	M 22 x 1	28	12
IQSKS 80	M 16 x 1	16	8				



Unverwechselbare Kupplungen ab Seite 244



Schläuche ab Seite 314



Handwerkzeuge ab Seite 864

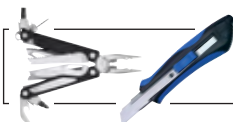

Messer auf Seite 957



* Diese Anschlüsse nur mit Luft verwenden. Sie sind weder geeignet für die Verwendung mit Wasser oder anderen Flüssigkeiten noch mit anderen Gasen außer Luft. Die Anschlussstücke sind mit einem Schlüssel am Sechskant des Zapfens anzuziehen.

Alle Angaben verstehen sich als unverbindliche Richtwerte! Für nicht schriftlich bestätigte Datenauswahl übernehmen wir keine Haftung. Druckangaben beziehen sich, soweit nicht anders angegeben, auf Flüssigkeiten der Gruppe II bei +20°C.

IQS-Rückschlagventile

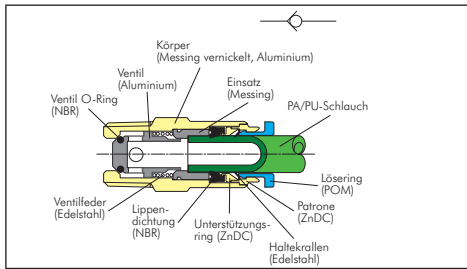

Betriebsdruck: max. 10 bar, sowie Grobvakuum
Öffnungsdruck: < 0,2 bar
Temperaturbereich: 0°C bis max. +60°C
Funktionsprinzip: Die Rückschlagventile verhindern einen Rückfluss des Luftstromes.

Vorteile:

- Sehr kompakte Bauform
- Günstiger Preis

Rückschlagventile* mit Außengewinde und Steckanschluss

Durchfluss vom Gewinde zum Schlauch

Typ	R	D	Typ	R	D	Typ	R	D
HAIQS M54	M 5	4	HAIQS 188	R 1/8"	8	HAIQS 3810**	R 3/8"	10
HAIQS 184	R 1/8"	4	HAIQS 146	R 1/4"	6	HAIQS 3812**	R 3/8"	12
HAIQS 186	R 1/8"	6	HAIQS 148	R 1/4"	8	HAIQS 1212**	R 1/2"	12

** Werkstoff Aluminium

Rückschlagventile* mit zylindrischem Außengewinde und Steckanschluss

Durchfluss vom Gewinde zum Schlauch

Typ	G	D	Typ	G	D	Typ	G	D
HAIQS M54	M 5	4	HAIQS 188 G	G 1/8"	8	HAIQS 3810 G**	G 3/8"	10
HAIQS 184 G	G 1/8"	4	HAIQS 146 G	G 1/4"	6	HAIQS 3812 G**	G 3/8"	12
HAIQS 186 G	G 1/8"	6	HAIQS 148 G	G 1/4"	8	HAIQS 1212 G**	G 1/2"	12

** Werkstoff Aluminium

Rückschlagventile* mit Außengewinde und Steckanschluss

Durchfluss vom Schlauch zum Gewinde

Typ	R	D	Typ	R	D	Typ	R	D
HBIQS M54	M 5	4	HBIQS 188	R 1/8"	8	HBIQS 3810**	R 3/8"	10
HBIQS 184	R 1/8"	4	HBIQS 146	R 1/4"	6	HBIQS 3812**	R 3/8"	12
HBIQS 186	R 1/8"	6	HBIQS 148	R 1/4"	8	HBIQS 1212**	R 1/2"	12

** Werkstoff Aluminium

Rückschlagventile* mit zylindrischem Außengewinde und Steckanschluss

Durchfluss vom Schlauch zum Gewinde

Typ	G	D	Typ	G	D	Typ	G	D
HBIQS M54	M 5	4	HBIQS 188 G	G 1/8"	8	HBIQS 3810 G**	G 3/8"	10
HBIQS 184 G	G 1/8"	4	HBIQS 146 G	G 1/4"	6	HBIQS 3812 G**	G 3/8"	12
HBIQS 186 G	G 1/8"	6	HBIQS 148 G	G 1/4"	8	HBIQS 1212 G**	G 1/2"	12

** Werkstoff Aluminium

Rückschlagventile* mit Steckanschluss

Typ	D	Typ	D
HIQS 40	4	HIQS 100**	10
HIQS 60	6	HIQS 120**	12
HIQS 80	8		

** Werkstoff Aluminium

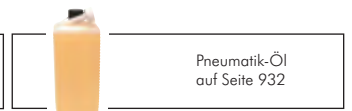
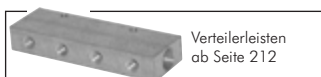
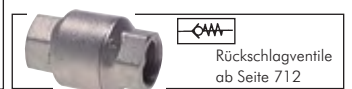
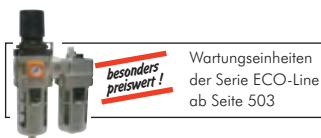

* Diese Anschlüsse nur mit Luft verwenden. Sie sind weder geeignet für die Verwendung mit Wasser oder anderen Flüssigkeiten noch mit anderen Gasen außer Luft. Die Anschlussstücke sind mit einem Schlüssel am Sechskant des Zapfens anzuziehen.

Alle Angaben verstehen sich als unverbindliche Richtwerte! Für nicht schriftlich bestätigte Datenauswahl übernehmen wir keine Haftung. Druckangaben beziehen sich, soweit nicht anders angegeben, auf Flüssigkeiten der Gruppe II bei +20°C.

IQS-Drehverschraubungen

1

IQS-Drehverschraubungen bis 500 U/min.

Betriebsdruck: max. 10 bar, sowie Grobvakuum
Temperaturbereich: 0°C bis max. +60°C
Funktionsprinzip: Die Drehverschraubungen (mit einem Kugellager) verhindern ein Verdrehen des Schlauches bei schwenkenden Bewegungen.

Vorteile:

- Günstiger Preis
- Abschneiden des Schlauches durch Haltezangen bei häufigen Verdrehungen wird wirksam verhindert
- Grobvakuum geeignet

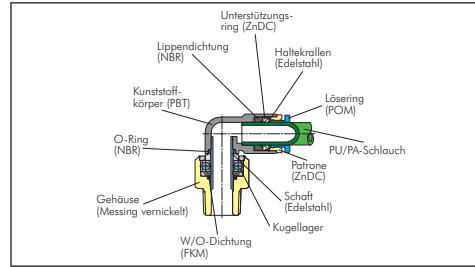

Steckverschraubungen* mit einem Kugellager bis 500 U/min.



Typ	U _{max} **	R	D
IQSR M54	500	M 5	4
IQSR M56	500	M 5	6
IQSR 184	500	R 1/8"	4
IQSR 186	500	R 1/8"	6
IQSR 188	400	R 1/8"	8
IQSR 146	500	R 1/4"	6

Typ	U _{max} **	R	D
IQSR 148	400	R 1/4"	8
IQSR 388	400	R 3/8"	8
IQSR 3810	300	R 3/8"	10
IQSR 3812	250	R 3/8"	12
IQSR 1210	300	R 1/2"	10
IQSR 1212	250	R 1/2"	12

Steckverschraubungen* mit zyl. Gewinde und einem Kugellager bis 500 U/min.



Typ	U _{max} **	G	D
IQSR M54	500	M 5	4
IQSR M56	500	M 5	6
IQSR 184 G	500	G 1/8"	4
IQSR 186 G	500	G 1/8"	6
IQSR 188 G	400	G 1/8"	8
IQSR 146 G	500	G 1/4"	6

Typ	U _{max} **	G	D
IQSR 148 G	400	G 1/4"	8
IQSR 388 G	400	G 3/8"	8
IQSR 3810 G	300	G 3/8"	10
IQSR 3812 G	250	G 3/8"	12
IQSR 1210 G	300	G 1/2"	10
IQSR 1212 G	250	G 1/2"	12

L-Steckverschraubungen* mit einem Kugellager bis 500 U/min.



Typ	U _{max} **	R	D
IQSRL M54	500	M 5	4
IQSRL M56	500	M 5	6
IQSRL 184	500	R 1/8"	4
IQSRL 186	500	R 1/8"	6
IQSRL 188	400	R 1/8"	8
IQSRL 146	500	R 1/4"	6

Typ	U _{max} **	R	D
IQSRL 148	400	R 1/4"	8
IQSRL 388	400	R 3/8"	8
IQSRL 3810	300	R 3/8"	10
IQSRL 3812	250	R 3/8"	12
IQSRL 1210	300	R 1/2"	10
IQSRL 1212	250	R 1/2"	12

L-Steckverschraubungen* mit zyl. Gewinde und einem Kugellager bis 500 U/min.



Typ	U _{max} **	G	D
IQSRL M54	500	M 5	4
IQSRL M56	500	M 5	6
IQSRL 184 G	500	G 1/8"	4
IQSRL 186 G	500	G 1/8"	6
IQSRL 188 G	400	G 1/8"	8
IQSRL 146 G	500	G 1/4"	6

Typ	U _{max} **	G	D
IQSRL 148 G	400	G 1/4"	8
IQSRL 388 G	400	G 3/8"	8
IQSRL 3810 G	300	G 3/8"	10
IQSRL 3812 G	250	G 3/8"	12
IQSRL 1210 G	300	G 1/2"	10
IQSRL 1212 G	250	G 1/2"	12



* Diese Anschlüsse nur mit Luft verwenden. Sie sind weder geeignet für die Verwendung mit Wasser oder anderen Flüssigkeiten noch mit anderen Gasen außer Luft. Die Anschlussstücke sind mit einem Schlüssel am Sechskant des Zapfens anzuziehen.

** Abhängig von Einsatzdauer

Alle Angaben verstehen sich als unverbindliche Richtwerte! Für nicht schriftlich bestätigte Datenauswahl übernehmen wir keine Haftung. Druckangaben beziehen sich, soweit nicht anders angegeben, auf Flüssigkeiten der Gruppe II bei +20°C.

IQS-Schnelldrehverschraubungen

IQS-Drehverschraubungen bis 1500 U/min.

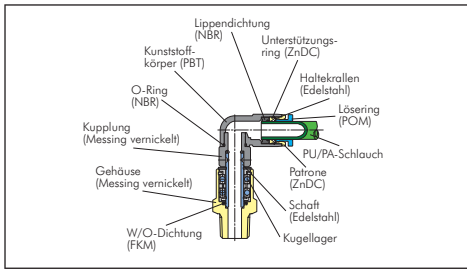

Betriebsdruck: max. 10 bar, sowie Grobvakuum
Temperaturbereich: 0°C bis max. +60°C
Funktionsprinzip: Die Drehverschraubungen (mit zwei Kugellagern) können eingesetzt werden, wenn ein Luftstrom in eine schnelldrehende Welle geführt werden soll.

✓ Vorteile:

- Günstiger Preis
- Sehr schnelle Drehgeschwindigkeit möglich
- Grobvakuum geeignet

Steckverschraubungen* mit zwei Kugellagern

bis 1500 U/min.

Typ	U _{max} **	R	D	Typ	U _{max} **	R	D
IQSRH M54	1500	M 5	4	IQSRH 148	1200	R 1/4"	8
IQSRH 184	1500	R 1/8"	4	IQSRH 3810	1000	R 3/8"	10
IQSRH 186	1200	R 1/8"	6	IQSRH 3812	1000	R 3/8"	12
IQSRH 188	1200	R 1/8"	8	IQSRH 1210	1000	R 1/2"	10
IQSRH 146	1200	R 1/4"	6	IQSRH 1212	1000	R 1/2"	12



Steckverschraubungen* mit zyl. Gewinde und zwei Kugellagern

bis 1500 U/min.

Typ	U _{max} **	G	D	Typ	U _{max} **	G	D
IQSRH M54	1500	M 5	4	IQSRH 148 G	1200	G 1/4"	8
IQSRH 184 G	1500	G 1/8"	4	IQSRH 3810 G	1000	G 3/8"	10
IQSRH 186 G	1200	G 1/8"	6	IQSRH 3812 G	1000	G 3/8"	12
IQSRH 188 G	1200	G 1/8"	8	IQSRH 1210 G	1000	G 1/2"	10
IQSRH 146 G	1200	G 1/4"	6	IQSRH 1212 G	1000	G 1/2"	12



L-Steckverschraubungen* mit zwei Kugellagern

bis 1500 U/min.

Typ	U _{max} **	R	D	Typ	U _{max} **	R	D
IQSRHL M54	1500	M 5	4	IQSRHL 3810	1000	R 3/8"	10
IQSRHL 184	1500	R 1/8"	4	IQSRHL 3812	1000	R 3/8"	12
IQSRHL 186	1200	R 1/8"	6	IQSRHL 1210	1000	R 1/2"	10
IQSRHL 188	1200	R 1/8"	8	IQSRHL 1212	1000	R 1/2"	12
IQSRHL 146	1200	R 1/4"	6				
IQSRHL 148	1200	R 1/4"	8				



L-Steckverschraubungen* mit zyl. Gewinde und zwei Kugellagern

bis 1500 U/min.

Typ	U _{max} **	G	D	Typ	U _{max} **	G	D
IQSRHL M54	1500	M 5	4	IQSRHL 148 G	1200	G 1/4"	8
IQSRHL 184 G	1500	G 1/8"	4	IQSRHL 3810 G	1000	G 3/8"	10
IQSRHL 186 G	1200	G 1/8"	6	IQSRHL 3812 G	1000	G 3/8"	12
IQSRHL 188 G	1200	G 1/8"	8	IQSRHL 1210 G	1000	G 1/2"	10
IQSRHL 146 G	1200	G 1/4"	6	IQSRHL 1212 G	1000	G 1/2"	12



Drehverschraubungen* mit zwei Kugellagern

bis 1500 U/min.

Typ	U _{max} **	G
GFS 18	1500	G 1/8"
GFS 14	1200	G 1/4"
GFS 38	1000	G 3/8"
GFS 12	1000	G 1/2"



Dichtmittel: flüssig / Ringe / Bänder ab Seite 908



Wälzlager ab Seite 979



OKS
Öle ab Seite 926

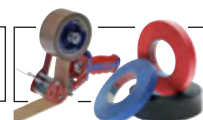

tesa
tesa®-Klebertechnik ab Seite 942



* Diese Anschlüsse nur mit Luft verwenden. Sie sind weder geeignet für die Verwendung mit Wasser oder anderen Flüssigkeiten noch mit anderen Gasen außer Luft. Die Anschlussstücke sind mit einem Schlüssel am Sechskant des Zapfens anzuziehen.

** Abhängig von Einsatzdauer

Alle Angaben verstehen sich als unverbindliche Richtwerte! Für nicht schriftlich bestätigte Datenauswahl übernehmen wir keine Haftung. Druckangaben beziehen sich, soweit nicht anders angegeben, auf Flüssigkeiten der Gruppe II bei +20°C.

IQS-Steckanschlüsse für zöllige Schläuche

1



Zöllige Polyurethan-Schläuche auf Seite 314



JIC, NPT, UNF- und metrische Doppelnippel ab Seite 184

Spezifikationen für alle IQS-Steckanschlüsse

Werkstoffe: Körper: Messing vernickelt/PBT, Dichtung: NBR, Haltekralen: Edelstahl, Patrone: ZNDC
Temperaturbereich: 0°C bis max. +60°C
Betriebsdruck: -0,95 bis 10 bar
Medien: Druckluft, neutrale Gase sowie Wasser (Wasser bis max. 60°C darf nur nach Freigabe der Rahmendaten durch uns verwendet werden)

Gewinde	D
UNF 10-32	4,83*
NPT 1/16"	8,10
NPT 1/8"	10,3
NPT 1/4"	13,7
NPT 3/8"	17,2
NPT 1/2"	21,3

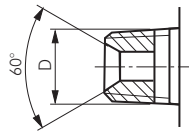

Schlauchmaß Inch	Außen-Ø mm
1/8"	3,17
5/32"	3,97
3/16"	4,76
1/4"	6,35
5/16"	7,94
3/8"	9,52
1/2"	12,7

* zylindrisch



Steckverschraubungen mit Außensechskant für zöllige Schläuche

Typ	R	D
IQSG U10-1/8	10-32 UNF	1/8"
IQSG U10-5/32	10-32 UNF	5/32"
IQSG U10-3/16	10-32 UNF	3/16"
IQSG U10-1/4	10-32 UNF	1/4"
IQSG 116-1/8 NPT	1/16" NPT	1/8"
IQSG 116-5/32 NPT	1/16" NPT	5/32"
IQSG 18-5/32 NPT	1/8" NPT	5/32"
IQSG 18-3/16 NPT	1/8" NPT	3/16"
IQSG 18-1/4 NPT	1/8" NPT	1/4"
IQSG 18-5/16 NPT	1/8" NPT	5/16"
IQSG 18-3/8 NPT	1/8" NPT	3/8"
IQSG 14-5/32 NPT	1/4" NPT	5/32"

Typ	R	D
IQSG 14-3/16 NPT	1/4" NPT	3/16"
IQSG 14-1/4 NPT	1/4" NPT	1/4"
IQSG 14-5/16 NPT	1/4" NPT	5/16"
IQSG 14-3/8 NPT	1/4" NPT	3/8"
IQSG 14-1/2 NPT	1/4" NPT	1/2"
IQSG 38-1/4 NPT	3/8" NPT	1/4"
IQSG 38-5/16 NPT	3/8" NPT	5/16"
IQSG 38-3/8 NPT	3/8" NPT	3/8"
IQSG 38-1/2 NPT	3/8" NPT	1/2"
IQSG 12-3/8 NPT	1/2" NPT	3/8"
IQSG 12-1/2 NPT	1/2" NPT	1/2"



NPT-Gewinde



L-Steckverschraubungen für zöllige Schläuche

Typ	R	D
IQSL U10-1/8	10-32 UNF	1/8"
IQSL U10-5/32	10-32 UNF	5/32"
IQSL U10-3/16	10-32 UNF	3/16"
IQSL U10-1/4	10-32 UNF	1/4"
IQSL 116-1/8 NPT	1/16" NPT	1/8"
IQSL 116-5/32 NPT	1/16" NPT	5/32"
IQSL 18-1/8 NPT	1/8" NPT	1/8"
IQSL 18-5/32 NPT	1/8" NPT	5/32"
IQSL 18-3/16 NPT	1/8" NPT	3/16"
IQSL 18-1/4 NPT	1/8" NPT	1/4"
IQSL 18-5/16 NPT	1/8" NPT	5/16"
IQSL 18-3/8 NPT	1/8" NPT	3/8"

Typ	R	D
IQSL 14-5/32 NPT	1/4" NPT	5/32"
IQSL 14-3/16 NPT	1/4" NPT	3/16"
IQSL 14-1/4 NPT	1/4" NPT	1/4"
IQSL 14-5/16 NPT	1/4" NPT	5/16"
IQSL 14-3/8 NPT	1/4" NPT	3/8"
IQSL 14-1/2 NPT	1/4" NPT	1/2"
IQSL 38-1/4 NPT	3/8" NPT	1/4"
IQSL 38-5/16 NPT	3/8" NPT	5/16"
IQSL 38-3/8 NPT	3/8" NPT	3/8"
IQSL 38-1/2 NPT	3/8" NPT	1/2"
IQSL 12-3/8 NPT	1/2" NPT	3/8"
IQSL 12-1/2 NPT	1/2" NPT	1/2"



NPT-Gewinde



TE-Steckverschraubungen für zöllige Schläuche

Typ	R	D
IQST U10-1/8	10-32 UNF	1/8"
IQST U10-5/32	10-32 UNF	5/32"
IQST U10-3/16	10-32 UNF	3/16"
IQST U10-1/4	10-32 UNF	1/4"
IQST 116-1/8 NPT	1/16" NPT	1/8"
IQST 116-5/32 NPT	1/16" NPT	5/32"
IQST 18-1/8 NPT	1/8" NPT	1/8"
IQST 18-5/32 NPT	1/8" NPT	5/32"
IQST 18-3/16 NPT	1/8" NPT	3/16"
IQST 18-1/4 NPT	1/8" NPT	1/4"
IQST 18-5/16 NPT	1/8" NPT	5/16"
IQST 18-3/8 NPT	1/8" NPT	3/8"

Typ	R	D
IQST 14-5/32 NPT	1/4" NPT	5/32"
IQST 14-3/16 NPT	1/4" NPT	3/16"
IQST 14-1/4 NPT	1/4" NPT	1/4"
IQST 14-5/16 NPT	1/4" NPT	5/16"
IQST 14-3/8 NPT	1/4" NPT	3/8"
IQST 14-1/2 NPT	1/4" NPT	1/2"
IQST 38-1/4 NPT	3/8" NPT	1/4"
IQST 38-5/16 NPT	3/8" NPT	5/16"
IQST 38-3/8 NPT	3/8" NPT	3/8"
IQST 38-1/2 NPT	3/8" NPT	1/2"
IQST 12-3/8 NPT	1/2" NPT	3/8"
IQST 12-1/2 NPT	1/2" NPT	1/2"



NPT-Gewinde



Steckanschluss-Einschraubtüllen zur Kombination mit NPT-Gewinde

Typ	R	D
IQSG U10-5/32H	10-32 UNF	5/32"
IQSG U10-3/16H	10-32 UNF	3/16"
IQSG U10-1/4H	10-32 UNF	1/4"
IQSG 18-5/32H NPT	1/8" NPT	5/32"
IQSG 18-3/16H NPT	1/8" NPT	3/16"
IQSG 18-1/4H NPT	1/8" NPT	1/4"
IQSG 14-5/32H NPT	1/4" NPT	5/32"
IQSG 14-3/16H NPT	1/4" NPT	3/16"
IQSG 14-1/4H NPT	1/4" NPT	1/4"

Typ	R	D
IQSG 14-5/16H NPT	1/4" NPT	5/16"
IQSG 14-3/8H NPT	1/4" NPT	3/8"
IQSG 14-1/2H NPT	1/4" NPT	1/2"
IQSG 38-1/4H NPT	3/8" NPT	1/4"
IQSG 38-5/16H NPT	3/8" NPT	5/16"
IQSG 38-3/8H NPT	3/8" NPT	3/8"
IQSG 38-1/2H NPT	3/8" NPT	1/2"
IQSG 12-3/8H NPT	1/2" NPT	3/8"
IQSG 12-1/2H NPT	1/2" NPT	1/2"



NPT-Gewinde

Alle Angaben verstehen sich als unverbindliche Richtwerte! Für nicht schriftlich bestätigte Datenauswahl übernehmen wir keine Haftung. Druckangaben beziehen sich, soweit nicht anders angegeben, auf Flüssigkeiten der Gruppe II bei +20°C.

IQS-Steckanschlüsse für zöllige Schläuche

Steckverbindungen/Steckverbindungen **reduzierend** für zöllige Schläuche

Typ	D	D ₁	Typ	D	D ₁
IQSG 1/8	1/8"	1/8"	IQSG 5/16-1/4	5/16" reduziert	1/4"
IQSG 5/32	5/32"	5/32"	IQSG 5/16	5/16"	5/16"
IQSG 3/16-5/32	3/16" reduziert	5/32"	IQSG 3/8-5/16	3/8" reduziert	5/16"
IQSG 3/16	3/16"	3/16"	IQSG 3/8	3/8"	3/8"
IQSG 1/4-5/32	1/4" reduziert	5/32"	IQSG 1/2-3/8	1/2" reduziert	3/8"
IQSG 1/4-3/16	1/4" reduziert	3/16"	IQSG 1/2	1/2"	1/2"
IQSG 1/4	1/4"	1/4"			



Schott-Steckverschraubungen aus Messing vernickelt für zöllige Schläuche

Typ	A (Gewinde)	E _{max}	D	Typ	A (Gewinde)	E _{max}	D
IQSS 1/8	M 8 x 0,75	7	1/8"	IQSS 5/16*	UNF 5/8"	10	5/16"
IQSS 5/32*	UNF 1/2"	9	5/32"	IQSS 3/8*	UNF 7/8"	12	3/8"
IQSS 3/16*	UNF 9/16"	12	3/16"	IQSS 1/2*	UNF 7/8"	17	1/2"
IQSS 1/4*	UNF 9/16"	12	1/4"				

* runder Lösering



Winkelsteckverbindungen für zöllige Schläuche

Typ	D	Typ	D
IQSL 1/8	1/8"	IQSL 5/16	5/16"
IQSL 5/32	5/32"	IQSL 3/8	3/8"
IQSL 3/16	3/16"	IQSL 1/2	1/2"
IQSL 1/4	1/4"		



T-Steckverbindungen für zöllige Schläuche

Typ	D	Typ	D
IQST 1/8	1/8"	IQST 5/16	5/16"
IQST 5/32	5/32"	IQST 3/8	3/8"
IQST 3/16	3/16"	IQST 1/2	1/2"
IQST 1/4	1/4"		



Steckverbindungen **reduzierend** mit Stecknippel für zöllige Schläuche

Typ	D	D ₁	Typ	D	D ₁
IQSG 1/4H-5/32	1/4"	5/32"	IQSG 3/8H-5/16	3/8"	5/16"
IQSG 5/16H-5/32	5/16"	5/32"	IQSG 1/2H-1/4	1/2"	1/4"
IQSG 3/16H-1/4	3/16"	1/4"	IQSG 1/2H-5/16	1/2"	5/16"
IQSG 3/8H-1/4	3/8"	1/4"	IQSG 1/2H-3/8	1/2"	3/8"



Steckadapter mit zölligem Stecknippel für metrische Schläuche

Typ	D	D ₁	Typ	D	D ₁
IQSG 5/32H-40	5/32"	4	IQSG 5/16H-80	5/16"	8
IQSG 3/16H-40	3/16"	4	IQSG 3/8H-100	3/8"	10
IQSG 1/4H-60	1/4"	6	IQSG 1/2H-120	1/2"	12



Stopfen zum Verschließen von Steckanschlüssen für zöllige Schläuche

Typ	D	Typ	D
IQSC 1/8H	1/8"	IQSC 5/16H	5/16"
IQSC 5/32H	5/32"	IQSC 3/8H	3/8"
IQSC 3/16H	3/16"	IQSC 1/2H	1/2"
IQSC 1/4H	1/4"		



Drosselrückschlagventile* - gerade Form für zöllige Schläuche

Typ	D	Typ	D
IQSDRV 5/32	5/32"	IQSDRV 5/16	5/16"
IQSDRV 3/16	3/16"	IQSDRV 3/8	3/8"
IQSDRV 1/4	1/4"	IQSDRV 1/2	1/2"



* Diese Anschlüsse nur mit Luft verwenden. Sie sind weder geeignet für die Verwendung mit Wasser oder anderen Flüssigkeiten noch mit anderen Gasen außer Luft. Die Anschlussstücke sind mit einem Schlüssel am Sechskant des Zapfens anzuziehen.

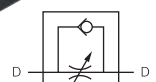



IQS-Steckanschlüsse aus Edelstahl

1



Multibox IQS ES
Sortiment:
Edelstahl-Steckanschlüsse und Reduzierung von 6 bis 10 mm auf Seite 958

Spezifikationen für alle Edelstahl-IQS-Steckanschlüsse

Werkstoffe: Körper und Lösering: 1.4404, Dichtung: Viton O-Ring (zylindrische Gewinde mit gekamertem Viton O-Ring)

Temperaturbereich: -20°C bis max. +150°C (Ø 16mm: -15°C bis max. +120°C)

Betriebsdruck: -0,95 bis 15 bar (Ø 16mm: max. 10 bar)

Medien: Druckluft, ungefährliche Gase und Flüssigkeiten

Bei der Montage werden ausschließlich silikonfreie Dichtungen und Fette verwendet!



TIPP Der Innensechskant ermöglicht eine einfache Montage!

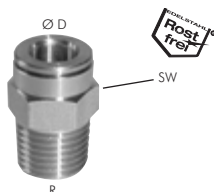

Steckverschraubungen mit Innen- und Außensechskant

Typ	R	SW	D	Typ	R	SW	D
IQSG M54 ES*	M 5	9	4	IQSG 148 ES	R 1/4"	14	8
IQSG 184 ES	R 1/8"	10	4	IQSG 1410 ES	R 1/4"	16	10
IQSG 186 ES	R 1/8"	12	6	IQSG 3810 ES	R 3/8"	17	10
IQSG 188 ES	R 1/8"	14	8	IQSG 3812 ES	R 3/8"	18	12
IQSG 144 ES	R 1/4"	14	4	IQSG 1212 ES	R 1/2"	22	12
IQSG 146 ES	R 1/4"	14	6	IQSG 1216 ES	R 1/2"	24	16

* nur Außensechskant

Steckverschraubungen mit Innen- und Außensechskant und zylindrischem Gewinde

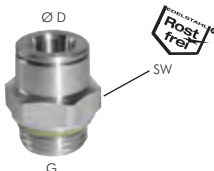

Typ	G	SW	D	Typ	G	SW	D
IQSG M54 ES*	M 5	9	4	IQSG 148 G ES	G 1/4"	16	8
IQSG 184 G ES	G 1/8"	13	4	IQSG 1410 G ES	G 1/4"	17	10
IQSG 186 G ES	G 1/8"	13	6	IQSG 3810 G ES	G 3/8"	17	10
IQSG 188 G ES	G 1/8"	14	8	IQSG 3812 G ES	G 3/8"	21	12
IQSG 144 G ES	G 1/4"	15	4	IQSG 1212 G ES	G 1/2"	22	12
IQSG 146 G ES	G 1/4"	16	6				

* nur Außensechskant

Besonders preiswert!



L-Steckverschraubungen (feststehend)

Typ	R	D
IQSL 184 ES B	R 1/8"	4
IQSL 186 ES B	R 1/8"	6
IQSL 188 ES B	R 1/8"	8
IQSL 146 ES B	R 1/4"	6
IQSL 148 ES B	R 1/4"	8

L-Steckverschraubungen (positionierbar)

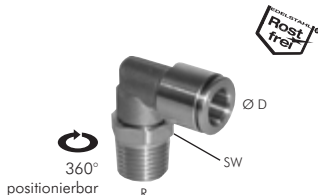

Typ	R	SW	D	Typ	R	SW	D
IQSL M54 ES	M 5	9	4	IQSL 148 ES	R 1/4"	14	8
IQSL 184 ES	R 1/8"	10	4	IQSL 1410 ES	R 1/4"	16	10
IQSL 186 ES	R 1/8"	13	6	IQSL 3810 ES	R 3/8"	17	10
IQSL 188 ES	R 1/8"	13	8	IQSL 3812 ES	R 3/8"	21	12
IQSL 144 ES	R 1/4"	14	4	IQSL 1212 ES	R 1/2"	22	12
IQSL 146 ES	R 1/4"	14	6	IQSL 1216 ES	R 1/2"	24	16

L-Steckverschraubungen mit zylindrischem Gewinde (positionierbar)

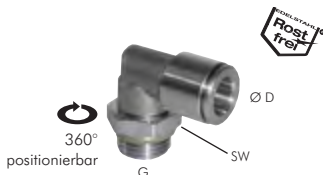

Typ	G	SW	D	Typ	G	SW	D
IQSL M54 ES	M 5	9	4	IQSL 148 G ES	G 1/4"	16	8
IQSL 184 G ES	G 1/8"	13	4	IQSL 1410 G ES	G 1/4"	15	10
IQSL 186 G ES	G 1/8"	13	6	IQSL 3810 G ES	G 3/8"	21	10
IQSL 188 G ES	G 1/8"	13	8	IQSL 3812 G ES	G 3/8"	21	12
IQSL 144 G ES	G 1/4"	15	4	IQSL 1210 G ES	G 1/2"	22	10
IQSL 146 G ES	G 1/4"	16	6	IQSL 1212 G ES	G 1/2"	22	12



Multibox ES
Sortiment:
Edelstahl-Verbindungen, Reduzierung, Verschlüsse von 1/8" bis 1/2" auf Seite 958



OKS Fette und Öle für Lebensmitteltechnik ab Seite 926



Teflon-Schläuche (PTFE/PFA) Seite 320



Dichtmittel: flüssig / Ringe / Bänder ab Seite 908

Alle Angaben verstehen sich als unverbindliche Richtwerte! Für nicht schriftlich bestätigte Datenauswahl übernehmen wir keine Haftung. Druckangaben beziehen sich, soweit nicht anders angegeben, auf Flüssigkeiten der Gruppe II bei +20°C.

IQS-Steckanschlüsse aus Edelstahl



TE-Steckverschraubungen (positionierbar)

Typ	R	SW	D	Typ	R	SW	D
IQST M54 ES	M 5	9	4	IQST 1410 ES	R 1/4"	16	10
IQST 184 ES	R 1/8"	10	4	IQST 3810 ES	R 3/8"	17	10
IQST 186 ES	R 1/8"	13	6	IQST 3812 ES	R 3/8"	18	12
IQST 188 ES	R 1/8"	13	8	IQST 1210 ES	R 1/2"	22	10
IQST 144 ES	R 1/4"	14	4	IQST 1212 ES	R 1/2"	22	12
IQST 146 ES	R 1/4"	14	6	IQST 1216 ES	R 1/2"	24	16
IQST 148 ES	R 1/4"	14	8				

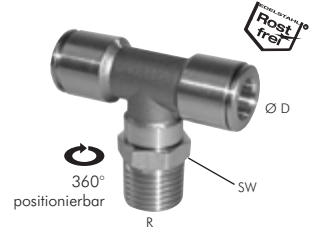

TE-Steckverschraubungen mit zylindrischem Gewinde (positionierbar)

Typ	G	SW	D	Typ	G	SW	D
IQST M54 G ES	M 5	9	4	IQST 148 G ES	G 1/4"	16	8
IQST 184 G ES	G 1/8"	13	4	IQST 1410 G ES	G 1/4"	15	10
IQST 186 G ES	G 1/8"	13	6	IQST 3810 G ES	G 3/8"	21	10
IQST 188 G ES	G 1/8"	13	8	IQST 3812 G ES	G 3/8"	21	12
IQST 144 G ES	G 1/4"	15	4	IQST 1210 G ES	G 1/2"	22	10
IQST 146 G ES	G 1/4"	16	6	IQST 1212 G ES	G 1/2"	22	12

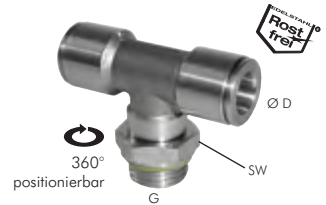

Steckverbindungen

Typ	D
IQSG 40 ES	4
IQSG 60 ES	6
IQSG 80 ES	8
IQSG 100 ES	10
IQSG 120 ES	12
IQSG 160 ES	16

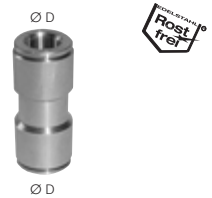

Schott-Steckverschraubungen

Typ	A (Gewinde)	E _{max}	D
IQSS 40 ES	M 12 x 1	11	4
IQSS 60 ES	M 14 x 1	16	6
IQSS 80 ES	M 16 x 1	17	8
IQSS 100 ES	M 18 x 1	19	10
IQSS 120 ES	M 20 x 1	20	12
IQSS 160 ES	Ø 32	5	16

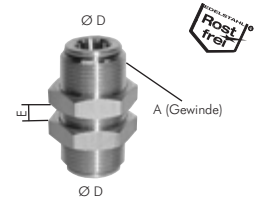

Winkelsteckverbindungen

Typ	D
IQSL 40 ES	4
IQSL 60 ES	6
IQSL 80 ES	8
IQSL 100 ES	10
IQSL 120 ES	12
IQSL 160 ES	16

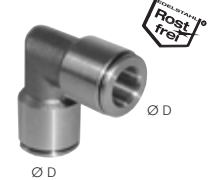

T-Steckverbindungen

Typ	D
IQST 40 ES	4
IQST 60 ES	6
IQST 80 ES	8
IQST 100 ES	10
IQST 120 ES	12
IQST 160 ES	16

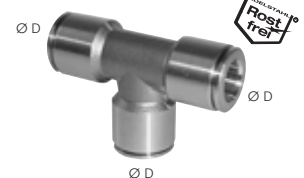

Steckverbindungen reduzierend mit Stecknippel

Typ	D ₁	D ₂
IQSG 60H40 ES	6	4
IQSG 80H60 ES	8	6
IQSG 100H80 ES	10	8

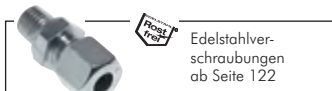
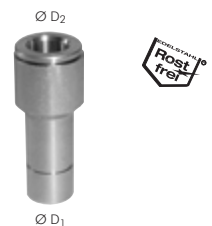

Alle Angaben verstehen sich als unverbindliche Richtwerte! Für nicht schriftlich bestätigte Datenauswahl übernehmen wir keine Haftung. Druckangaben beziehen sich, soweit nicht anders angegeben, auf rüsstigkeiten der Gruppe II bei +20°C.

Steckanschlüsse aus Messing und Edelstahl

1



Multibox RIB Steckanschlüsse MSV von 4 bis 8 mm auf Seite 958

Spezifikationen für Steckanschlüsse aus Messing vernickelt und Edelstahl

	Baureihe Topline und C	Baureihe Edelstahl	Baureihe CV
Werkstoffe	Körper: Messing vernickelt Dichtung: NBR Lösering: Kunststoff (Topline), Messing vernickelt (C)	Körper: Edelstahl (316) Dichtung: Viton Lösering: Edelstahl (316)	Körper: Messing vernickelt Dichtung: Viton Lösering: Messing vernickelt
Temperaturbereich	-20°C bis max. +70°C	-15°C bis max. +110°C	-20°C bis max. +150°C
Betriebsdruck	-0,95 bis 15 bar	-0,95 bis 18 bar	-0,95 bis 15 bar

Bei der Montage werden ausschließlich silikonfreie Dichtungen und Fette verwendet!

Gerade Einschraubanschlüsse mit zylindrischem Gewinde

Baureihe Topline



Baureihe C



Baureihe Edelstahl



Baureihe Topline MS vernickelt	Baureihe C MS vernickelt	Baureihe* Edelstahl	Baureihe CV MS vernickelt	G	D
---	RiB 01 03 03 C	---	---	M 3	3
RiB 01 04 05	RiB 01 04 05 C	RiX 01 04 05	RiB 01 04 05 CV	M 5	4
RiB 01 05 05	RiB 01 05 05 C	---	RiB 01 05 05 CV	M 5	5
RiB 01 06 05	RiB 01 06 05 C	---	RiB 01 06 05 CV	M 5	6
---	RiB 01 04 07 C	---	RiB 01 04 07 CV	M 7	4
---	RiB 01 06 07 C	---	RiB 01 06 07 CV	M 7	6
---	RiB 01 04 08 C	---	RiB 01 04 08 CV	M 8 x 1	4
---	RiB 01 04 11 C	---	RiB 01 04 11 CV	M 10 x 1	4
---	RiB 01 06 11 C	---	RiB 01 06 11 CV	M 10 x 1	6
RiB 01 04 10	RiB 01 04 10 C	RiX 01 04 10	RiB 01 04 10 CV	G 1/8"	4
RiB 01 05 10	RiB 01 05 10 C	---	RiB 01 05 10 CV	G 1/8"	5
RiB 01 06 10	RiB 01 06 10 C	---	RiB 01 06 10 CV	G 1/8"	6
RiB 01 08 10	RiB 01 08 10 C	---	RiB 01 08 10 CV	G 1/8"	8
RiB 01 10 10	RiB 01 10 10 C	---	RiB 01 10 10 CV	G 1/8"	10
RiB 01 04 13	RiB 01 04 13 C	---	RiB 01 04 13 CV	G 1/4"	4
RiB 01 05 13	RiB 01 05 13 C	---	RiB 01 05 13 CV	G 1/4"	5
RiB 01 06 13	RiB 01 06 13 C	---	RiB 01 06 13 CV	G 1/4"	6
RiB 01 08 13	RiB 01 08 13 C	---	RiB 01 08 13 CV	G 1/4"	8
RiB 01 10 13	RiB 01 10 13 C	---	RiB 01 10 13 CV	G 1/4"	10
RiB 01 12 13	RiB 01 12 13 C	---	RiB 01 12 13 CV	G 1/4"	12
RiB 01 08 17	RiB 01 08 17 C	---	RiB 01 08 17 CV	G 3/8"	8
RiB 01 10 17	RiB 01 10 17 C	---	RiB 01 10 17 CV	G 3/8"	10
RiB 01 12 17	RiB 01 12 17 C	---	RiB 01 12 17 CV	G 3/8"	12
RiB 01 14 17	RiB 01 14 17 C	---	RiB 01 14 17 CV	G 3/8"	14
RiB 01 10 21	RiB 01 10 21 C	---	---	G 1/2"	10
RiB 01 12 21	RiB 01 12 21 C	---	RiB 01 12 21 CV	G 1/2"	12
RiB 01 14 21	RiB 01 14 21 C	---	RiB 01 14 21 CV	G 1/2"	14

* alternativ siehe auch Typen IQSG ... G ES auf der Seite 70

Gerade Einschraubanschlüsse mit konischem Gewinde

Baureihe Topline



Baureihe C



Baureihe Edelstahl



Baureihe Topline MS vernickelt	Baureihe C MS vernickelt	Baureihe* Edelstahl	Baureihe Edelstahl mit NPT-Gewinde	Baureihe CV MS vernickelt	R / NPT	D
RiB 05 04 10	RiB 05 04 10 C	RiX 05 04 10	RiX 05 04 10 NPT	RiB 05 04 10 CV	R 1/8"	4
RiB 05 06 10	RiB 05 06 10 C	RiX 05 06 10	RiX 05 06 10 NPT	RiB 05 06 10 CV	R 1/8"	6
RiB 05 08 10	RiB 05 08 10 C	RiX 05 08 10	RiX 05 08 10 NPT	RiB 05 08 10 CV	R 1/8"	8
---	RiB 05 04 13 C	RiX 05 04 13	---	RiB 05 04 13 CV	R 1/4"	4
RiB 05 06 13	RiB 05 06 13 C	RiX 05 06 13	RiX 05 06 13 NPT	RiB 05 06 13 CV	R 1/4"	6
RiB 05 08 13	RiB 05 08 13 C	RiX 05 08 13	RiX 05 08 13 NPT	RiB 05 08 13 CV	R 1/4"	8
RiB 05 10 13	RiB 05 10 13 C	RiX 05 10 13	RiX 05 10 13 NPT	RiB 05 10 13 CV	R 1/4"	10
---	RiB 05 12 13 C	RiX 05 12 13	RiX 05 12 13 NPT	RiB 05 12 13 CV	R 1/4"	12
RiB 05 08 17	RiB 05 08 17 C	RiX 05 08 17	---	RiB 05 08 17 CV	R 3/8"	8
RiB 05 10 17	RiB 05 10 17 C	RiX 05 10 17	RiX 05 10 17 NPT	RiB 05 10 17 CV	R 3/8"	10
RiB 05 12 17	RiB 05 12 17 C	RiX 05 12 17	RiX 05 12 17 NPT	RiB 05 12 17 CV	R 3/8"	12
---	RiB 05 14 17 C	---	---	---	R 3/8"	14
---	RiB 05 10 21 C	---	---	RiB 05 10 21 CV	R 1/2"	10
---	RiB 05 12 21 C	RiX 05 12 21	RiX 05 12 21 NPT	RiB 05 12 21 CV	R 1/2"	12
---	RiB 05 14 21 C	---	---	---	R 1/2"	14

* alternativ siehe auch Typen IQSG ... ES auf der Seite 70

Gerade Aufschraubanschlüsse

Baureihe Topline



Baureihe C



Baureihe Topline MS vernickelt	Baureihe C MS vernickelt	Baureihe CV MS vernickelt	G innen	D
---	RiB 14 04 05 C	---	M 5	4
RiB 14 04 10	RiB 14 04 10 C	RiB 14 04 10 CV	G 1/8"	4
RiB 14 05 10	RiB 14 05 10 C	RiB 14 05 10 CV	G 1/8"	5
RiB 14 06 10	RiB 14 06 10 C	RiB 14 06 10 CV	G 1/8"	6
RiB 14 08 10	RiB 14 08 10 C	RiB 14 08 10 CV	G 1/8"	8
RiB 14 04 13	RiB 14 04 13 C	RiB 14 04 13 CV	G 1/4"	4
RiB 14 06 13	RiB 14 06 13 C	RiB 14 06 13 CV	G 1/4"	6
RiB 14 08 13	RiB 14 08 13 C	RiB 14 08 13 CV	G 1/4"	8
RiB 14 10 13	RiB 14 10 13 C	RiB 14 10 13 CV	G 1/4"	10
---	RiB 14 12 13 C	RiB 14 12 13 CV	G 1/4"	12

Alle Angaben verstehen sich als unverbindliche Richtwerte! Für nicht schriftlich bestätigte Datenauswahl übernehmen wir keine Haftung. Druckangaben beziehen sich, soweit nicht anders angegeben, auf Flüssigkeiten der Gruppe II bei +20°C.

Steckanschlüsse aus Messing und Edelstahl

Winkelanschlüsse mit zylindrischem Gewinde (positionierbar)

Baureihe Topline	Baureihe C	Baureihe** Edelstahl	Baureihe CV	G	D
MS vernickelt	MS vernickelt	Edelstahl	MS vernickelt		
RiB 99 04 05	RiB 99 04 05 C	RiX 99 04 05	RiB 99 04 05 CV	M 5	4
RiB 99 05 05	RiB 99 05 05 C	---	---	M 5	5
RiB 99 06 05	RiB 99 06 05 C	RiX 99 06 05*	RiB 99 06 05 CV	M 5	6
RiB 99 04 10	RiB 99 04 10 C	---	RiB 99 04 10 CV	G 1/8"	4
RiB 99 05 10	RiB 99 05 10 C	---	---	G 1/8"	5
RiB 99 06 10	RiB 99 06 10 C	---	RiB 99 06 10 CV	G 1/8"	6
RiB 99 08 10	RiB 99 08 10 C	---	RiB 99 08 10 CV	G 1/8"	8
RiB 99 10 10	RiB 99 10 10 C	---	RiB 99 10 10 CV	G 1/8"	10
RiB 99 04 13	RiB 99 04 13 C	---	RiB 99 04 13 CV	G 1/4"	4
RiB 99 05 13	RiB 99 05 13 C	---	---	G 1/4"	5
RiB 99 06 13	RiB 99 06 13 C	---	RiB 99 06 13 CV	G 1/4"	6
RiB 99 08 13	RiB 99 08 13 C	---	RiB 99 08 13 CV	G 1/4"	8
RiB 99 10 13	RiB 99 10 13 C	---	RiB 99 10 13 CV	G 1/4"	10
RiB 99 12 13	RiB 99 12 13 C	---	RiB 99 12 13 CV	G 1/4"	12
RiB 99 08 17	RiB 99 08 17 C	---	RiB 99 08 17 CV	G 3/8"	8
RiB 99 10 17	RiB 99 10 17 C	---	RiB 99 10 17 CV	G 3/8"	10
RiB 99 12 17	RiB 99 12 17 C	---	RiB 99 12 17 CV	G 3/8"	12
RiB 99 14 17	RiB 99 14 17 C	---	RiB 99 14 17 CV	G 3/8"	14
RiB 99 12 21	RiB 99 12 21 C	---	RiB 99 12 21 CV	G 1/2"	12
RiB 99 14 21	RiB 99 14 21 C	---	RiB 99 14 21 CV	G 1/2"	14

* max. 10 bar, ** alternativ siehe auch Typen IQSL ... G ES auf der Seite 70

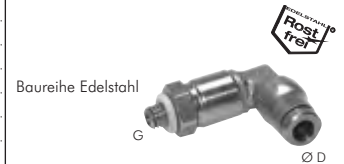

Winkelanschlüsse mit konischem Gewinde (positionierbar)

Baureihe Topline	Baureihe C	Baureihe* Edelstahl	Baureihe Edelstahl mit NPT-Gewinde	Baureihe CV	R / NPT	D
MS vernickelt	MS vernickelt	Edelstahl	Edelstahl mit NPT-Gewinde	MS vernickelt		
RiB 09 04 10	RiB 09 04 10 C	RiX 09 04 10	RiX 09 04 10 NPT	RiB 09 04 10 CV	R 1/8"	4
RiB 09 06 10	RiB 09 06 10 C	RiX 09 06 10	RiX 09 06 10 NPT	RiB 09 06 10 CV	R 1/8"	6
RiB 09 08 10	RiB 09 08 10 C	RiX 09 08 10	RiX 09 08 10 NPT	RiB 09 08 10 CV	R 1/8"	8
RiB 09 04 13	RiB 09 04 13 C	RiX 09 04 13	---	RiB 09 04 13 CV	R 1/4"	4
RiB 09 06 13	RiB 09 06 13 C	RiX 09 06 13	RiX 09 06 13 NPT	RiB 09 06 13 CV	R 1/4"	6
RiB 09 08 13	RiB 09 08 13 C	RiX 09 08 13	RiX 09 08 13 NPT	RiB 09 08 13 CV	R 1/4"	8
RiB 09 10 13	RiB 09 10 13 C	RiX 09 10 13	RiX 09 10 13 NPT	RiB 09 10 13 CV	R 1/4"	10
RiB 09 12 13	RiB 09 12 13 C	RiX 09 12 13	RiX 09 12 13 NPT	---	R 1/4"	12
RiB 09 08 17	RiB 09 08 17 C	---	---	RiB 09 08 17 CV	R 3/8"	8
RiB 09 10 17	RiB 09 10 17 C	RiX 09 10 17	RiX 09 10 17 NPT	RiB 09 10 17 CV	R 3/8"	10
RiB 09 12 17	RiB 09 12 17 C	RiX 09 12 17	RiX 09 12 17 NPT	RiB 09 12 17 CV	R 3/8"	12
---	RiB 09 14 17 C	---	---	---	R 3/8"	14
RiB 09 12 21	RiB 09 12 21 C	RiX 09 12 21	RiX 09 12 21 NPT	RiB 09 12 21 CV	R 1/2"	12
---	RiB 09 14 21 C	---	---	---	R 1/2"	14

* alternativ siehe auch Typen IQSL ... ES auf der Seite 70



Lange Winkelanschlüsse (positionierbar)

Baureihe C	Baureihe CV	G	D
MS vernickelt	MS vernickelt		
RiB 1099 04 10 C	---	G 1/8"	4
RiB 1099 06 10 C	RiB 1099 06 10 CV	G 1/8"	6
RiB 1099 08 10 C	RiB 1099 08 10 CV	G 1/8"	8
RiB 1099 06 13 C	RiB 1099 06 13 CV	G 1/4"	6
RiB 1099 08 13 C	RiB 1099 08 13 CV	G 1/4"	8

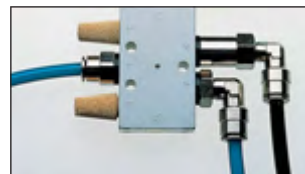

Winkel- und T-Steckanschlüsse kompakt (positionierbar), Baureihe C

Diese Baureihe ermöglicht die Montage auch nachdem der Schlauch bereits eingesteckt wurde. Die Anschlüsse werden mit einem Innensechskantschlüssel eingeschraubt.

Winkel, einfach	Winkel, zweifach	T-Stück, einfach	T-Stück, zweifach	G	D
MS vernickelt	MS vernickelt	MS vernickelt	MS vernickelt		
RiB 39 04 05	RiB 38 04 05	RiB 34 04 05	RiB 40 04 05	M 5	4
RiB 39 04 10	RiB 38 04 10	RiB 34 04 10	RiB 40 04 10	G 1/8"	4
RiB 39 05 10	---	RiB 34 05 10	---	G 1/8"	5
RiB 39 06 10	RiB 38 06 10	RiB 34 06 10	RiB 40 06 10	G 1/8"	6
RiB 39 08 10	RiB 38 08 10	RiB 34 08 10	RiB 40 08 10	G 1/8"	8
RiB 39 06 13	RiB 38 06 13	RiB 34 06 13	RiB 40 06 13	G 1/4"	6
RiB 39 08 13	RiB 38 08 13	RiB 34 08 13	RiB 40 08 13	G 1/4"	8
RiB 39 10 13	RiB 38 10 13	RiB 34 10 13	---	G 1/4"	10
RiB 39 12 13	RiB 38 12 13	---	---	G 1/4"	12
RiB 39 10 17	---	RiB 34 10 17	---	G 3/8"	10
RiB 39 12 17	---	RiB 34 12 17	---	G 3/8"	12
RiB 39 12 21	---	RiB 34 12 21	---	G 1/2"	12



Alle Angaben verstehen sich als unverbindliche Richtwerte! Für nicht schriftlich bestätigte Datenauswahl übernehmen wir keine Haftung. Druckangaben beziehen sich, soweit nicht anders angegeben, auf Flüssigkeiten der Gruppe II bei +20°C.

Steckanschlüsse aus Messing und Edelstahl

1



TECHNISCHE DATEN finden Sie auf Seite 72.



Bei der Montage werden ausschließlich silikonfreie Dichtungen und Fette verwendet!

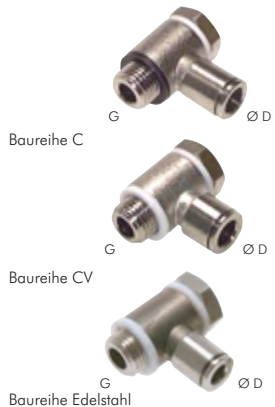

Winkel-Schwenksteckanschlüsse mit Hohlchraube

Baureihe C MS vernickelt	Baureihe CV* MS vernickelt	Baureihe* Edelstahl	G	D
RiB 18 04 05 C	RiB 18 04 05 CV	---	M 5	4
RiB 18 05 05 C	RiB 18 05 05 CV	---	M 5	5
RiB 18 04 10 C	RiB 18 04 10 CV	RiX 18 04 10	G 1/8"	4
RiB 18 05 10 C	---	---	G 1/8"	5
RiB 18 06 10 C	RiB 18 06 10 CV	RiX 18 06 10	G 1/8"	6
RiB 18 08 10 C	RiB 18 08 10 CV	RiX 18 08 10	G 1/8"	8
RiB 18 06 13 C	RiB 18 06 13 CV	RiX 18 06 13	G 1/4"	6
RiB 18 08 13 C	RiB 18 08 13 CV	RiX 18 08 13	G 1/4"	8
RiB 18 10 13 C	RiB 18 10 13 CV	---	G 1/4"	10
RiB 18 08 17 C	RiB 18 08 17 CV	---	G 3/8"	8
RiB 18 10 17 C	RiB 18 10 17 CV	---	G 3/8"	10
RiB 18 12 17 C	RiB 18 12 17 CV	---	G 3/8"	12
RiB 18 12 21 C	RiB 18 12 21 CV	---	G 1/2"	12

* mit Teflondichtung

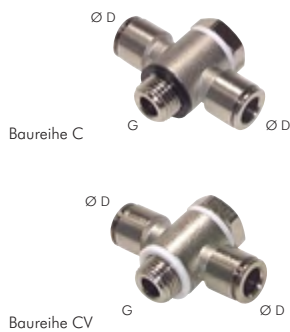

T-Schwenksteckanschlüsse mit Hohlchraube

Baureihe C MS vernickelt	Baureihe CV* MS vernickelt	G	D
RiB 19 04 05 C	---	M 5	4
RiB 19 05 05 C	---	M 5	5
RiB 19 04 10 C	RiB 19 04 10 CV	G 1/8"	4
RiB 19 05 10 C	---	G 1/8"	5
RiB 19 06 10 C	RiB 19 06 10 CV	G 1/8"	6
RiB 19 08 10 C	RiB 19 08 10 CV	G 1/8"	8
RiB 19 06 13 C	RiB 19 06 13 CV	G 1/4"	6
RiB 19 08 13 C	RiB 19 08 13 CV	G 1/4"	8
RiB 19 10 13 C	RiB 19 10 13 CV	G 1/4"	10
RiB 19 08 17 C	RiB 19 08 17 CV	G 3/8"	8
RiB 19 10 17 C	RiB 19 10 17 CV	G 3/8"	10
RiB 19 12 17 C	RiB 19 12 17 CV	G 3/8"	12
RiB 19 12 21 C	RiB 19 12 21 CV	G 1/2"	12

* mit Teflondichtung

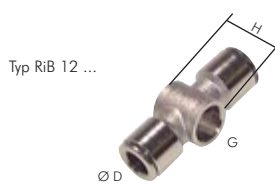

Winkel- und T-Schwenkringe

Baureihe C MS vernickelt	Baureihe CV MS vernickelt	Baureihe C MS vernickelt	Baureihe CV MS vernickelt	G	D	H
RiB 11 04 05 C	RiB 11 04 05 CV	RiB 12 04 05 C	RiB 12 04 05 CV	M 5	4	10
RiB 11 05 05 C	RiB 11 05 05 CV	RiB 12 05 05 C	RiB 12 05 05 CV	M 5	5	10
RiB 11 06 05 C	---	---	---	M 5	6	10
RiB 11 04 10 C	RiB 11 04 10 CV	RiB 12 04 10 C	RiB 12 04 10 CV	G 1/8"	4	15
RiB 11 05 10 C	RiB 11 05 10 CV	RiB 12 05 10 C	RiB 12 05 10 CV	G 1/8"	5	15
RiB 11 06 10 C	RiB 11 06 10 CV	RiB 12 06 10 C	RiB 12 06 10 CV	G 1/8"	6	15
RiB 11 08 10 C	RiB 11 08 10 CV	RiB 12 08 10 C	RiB 12 08 10 CV	G 1/8"	8	15
RiB 11 06 13 C	RiB 11 06 13 CV	RiB 12 06 13 C	RiB 12 06 13 CV	G 1/4"	6	17
RiB 11 08 13 C	RiB 11 08 13 CV	RiB 12 08 13 C	RiB 12 08 13 CV	G 1/4"	8	17
RiB 11 10 13 C	RiB 11 10 13 CV	RiB 12 10 13 C	RiB 12 10 13 CV	G 1/4"	10	17
RiB 11 08 17 C	RiB 11 08 17 CV	RiB 12 08 17 C	RiB 12 08 17 CV	G 3/8"	8	20
RiB 11 10 17 C	RiB 11 10 17 CV	RiB 12 10 17 C	RiB 12 10 17 CV	G 3/8"	10	20
RiB 11 12 17 C	RiB 11 12 17 CV	RiB 12 12 17 C	RiB 12 12 17 CV	G 3/8"	12	20
RiB 11 12 21 C	RiB 11 12 21 CV	RiB 12 12 21 C	RiB 12 12 21 CV	G 1/2"	12	24



Hohlchrauben für die Typen RiB 11, 12, 18 und 19

Verwendung: für die Typen der Baureihe C und CV

Typ 1-fach	Typ 2-fach	Typ 3-fach	Typ 1-fach mit Innengewinde	Typ 2-fach mit Innengewinde	G
VT 51/15 MSV	---	---	---	---	M 5
VT 181/23 MSV	VT 182/41 MSV	VT 183/57 MSV	VTi 181/23 MSV	VTi 182/41 MSV	G 1/8"
VT 141/28 MSV	VT 142/46 MSV	VT 143/65 MSV	VTi 141/28 MSV	VTi 142/47 MSV	G 1/4"
VT 381/32 MSV	VT 382/54 MSV	VT 383/79 MSV	VTi 381/32 MSV	VTi 382/54 MSV	G 3/8"
VT 121/37 MSV	VT 122/63 MSV	VT 123/89 MSV	VTi 121/37 MSV	VTi 122/63 MSV	G 1/2"



Zubehör gleich mitbestellen!

Dichtringe



Dichtmittel
ab Seite 908

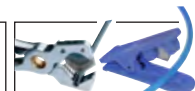

Schlauchabschneider
auf Seite 957

Alle Angaben verstehen sich als unverbindliche Richtwerte! Für nicht schriftlich bestätigte Datenauswahl übernehmen wir keine Haftung. Druckangaben beziehen sich, soweit nicht anders angegeben, auf Flüssigkeiten der Gruppe II bei +20°C.

Steckanschlüsse aus Messing und Edelstahl

T-Einschraubanschlüsse mit zylindrischem Gewinde (positionierbar)

Baureihe Topline	Baureihe C	Baureihe CV	G	D
MS vernickelt	MS vernickelt	MS vernickelt		
RiB 98 04 05	RiB 98 04 05 C	---	M 5	4
---	RiB 98 05 05 C	---	M 5	5
RiB 98 04 10	RiB 98 04 10 C	RiB 98 04 10 CV	G 1/8"	4
---	RiB 98 05 10 C	---	G 1/8"	5
RiB 98 06 10	RiB 98 06 10 C	RiB 98 06 10 CV	G 1/8"	6
RiB 98 08 10	RiB 98 08 10 C	RiB 98 08 10 CV	G 1/8"	8
---	RiB 98 05 13 C	---	G 1/4"	5
RiB 98 06 13	RiB 98 06 13 C	RiB 98 06 13 CV	G 1/4"	6
RiB 98 08 13	RiB 98 08 13 C	RiB 98 08 13 CV	G 1/4"	8
RiB 98 10 13	RiB 98 10 13 C	RiB 98 10 13 CV	G 1/4"	10
RiB 98 10 17	RiB 98 10 17 C	RiB 98 10 17 CV	G 3/8"	10
RiB 98 12 17	RiB 98 12 17 C	RiB 98 12 17 CV	G 3/8"	12
RiB 98 12 21	RiB 98 12 21 C	RiB 98 12 21 CV	G 1/2"	12
RiB 98 14 21	RiB 98 14 21 C	RiB 98 14 21 CV	G 1/2"	14

Baureihe Topline



Baureihe C



T-Einschraubanschlüsse mit konischem Gewinde (positionierbar)

Baureihe C	Baureihe* Edelstahl	Baureihe Edelstahl mit NPT-Gewinde	Baureihe CV MS vernickelt	R / NPT	D
MS vernickelt					
RiB 08 04 10 C	RiX 08 04 10	RiX 08 04 10 NPT	RiB 08 04 10 CV	R 1/8"	4
RiB 08 06 10 C	RiX 08 06 10	RiX 08 06 10 NPT	RiB 08 06 10 CV	R 1/8"	6
RiB 08 08 10 C	RiX 08 08 10	RiX 08 08 10 NPT	RiB 08 08 10 CV	R 1/8"	8
RiB 08 06 13 C	RiX 08 06 13	RiX 08 06 13 NPT	RiB 08 06 13 CV	R 1/4"	6
RiB 08 08 13 C	RiX 08 08 13	RiX 08 08 13 NPT	RiB 08 08 13 CV	R 1/4"	8
RiB 08 10 13 C	RiX 08 10 13	RiX 08 10 13 NPT	RiB 08 10 13 CV	R 1/4"	10
RiB 08 10 17 C	RiX 08 10 17	RiX 08 10 17 NPT	RiB 08 10 17 CV	R 3/8"	10
RiB 08 12 17 C	---	---	RiB 08 12 17 CV	R 3/8"	12
RiB 08 12 21 C	---	---	RiB 08 12 21 CV	R 1/2"	12
RiB 08 14 21 C	---	---	---	R 1/2"	14

* alternativ siehe auch Typen IQST ... ES auf der Seite 71

Baureihe C



Baureihe Edelstahl

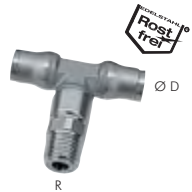

LE-Einschraubsteckanschlüsse mit zylindrischem Gewinde (positionierbar)

Baureihe Topline	Baureihe C	Baureihe CV	G	D
MS vernickelt	MS vernickelt	MS vernickelt		
RiB 93 04 05	RiB 93 04 05 C	---	M 5	4
---	RiB 93 05 05 C	---	M 5	5
RiB 93 04 10	RiB 93 04 10 C	RiB 93 04 10 CV	G 1/8"	4
RiB 93 05 10	RiB 93 05 10 C	---	G 1/8"	5
RiB 93 06 10	RiB 93 06 10 C	RiB 93 06 10 CV	G 1/8"	6
RiB 93 08 10	RiB 93 08 10 C	RiB 93 08 10 CV	G 1/8"	8
---	RiB 93 05 13 C	---	G 1/4"	5
RiB 93 06 13	RiB 93 06 13 C	RiB 93 06 13 CV	G 1/4"	6
RiB 93 08 13	RiB 93 08 13 C	RiB 93 08 13 CV	G 1/4"	8
RiB 93 10 13	RiB 93 10 13 C	RiB 93 10 13 CV	G 1/4"	10
RiB 93 10 17	RiB 93 10 17 C	RiB 93 10 17 CV	G 3/8"	10
RiB 93 12 17	RiB 93 12 17 C	RiB 93 12 17 CV	G 3/8"	12
---	RiB 93 14 21 C	RiB 93 14 21 CV	G 1/2"	14

Baureihe Topline



Baureihe C



LE-Einschraubsteckanschlüsse mit konischem Gewinde (positionierbar)

Baureihe C	Baureihe Edelstahl	Baureihe Edelstahl mit NPT-Gewinde	Baureihe CV MS vernickelt	R / NPT	D
MS vernickelt					
RiB 03 04 10 C	RiX 03 04 10	RiX 03 04 10 NPT	RiB 03 04 10 CV	R 1/8"	4
RiB 03 06 10 C	RiX 03 06 10	RiX 03 06 10 NPT	RiB 03 06 10 CV	R 1/8"	6
RiB 03 08 10 C	RiX 03 08 10	RiX 03 08 10 NPT	RiB 03 08 10 CV	R 1/8"	8
RiB 03 06 13 C	RiX 03 06 13	RiX 03 06 13 NPT	RiB 03 06 13 CV	R 1/4"	6
RiB 03 08 13 C	RiX 03 08 13	RiX 03 08 13 NPT	RiB 03 08 13 CV	R 1/4"	8
RiB 03 10 13 C	RiX 03 10 13	RiX 03 10 13 NPT	RiB 03 10 13 CV	R 1/4"	10
RiB 03 10 17 C	RiX 03 10 17	RiX 03 10 17 NPT	RiB 03 10 17 CV	R 3/8"	10
RiB 03 12 17 C	---	---	---	R 3/8"	12
RiB 03 14 21 C	---	---	---	R 1/2"	14

Baureihe C



Baureihe Edelstahl





Steckanschlüsse aus Messing und Edelstahl

1



Multibox RIB Steckanschlüsse MSV von 4 bis 8 mm auf Seite 958



Spezifikationen für Steckanschlüsse aus Messing vernickelt und Edelstahl

	Baureihe Topline und C	Baureihe Edelstahl 	Baureihe CV 
Werkstoffe	Körper: Messing vernickelt Dichtung: NBR Lösering: Kunststoff (Topline), Messing vernickelt (C)	Körper: Edelstahl (316) Dichtung: Viton Lösering: Edelstahl (316)	Körper: Messing vernickelt Dichtung: Viton Lösering: Messing vernickelt
Temperaturbereich	-20°C bis max. +70°C	-15°C bis max. +110°C	-20°C bis max. +150°C
Betriebsdruck	-0,95 bis 15 bar	-0,95 bis 18 bar	-0,95 bis 15 bar

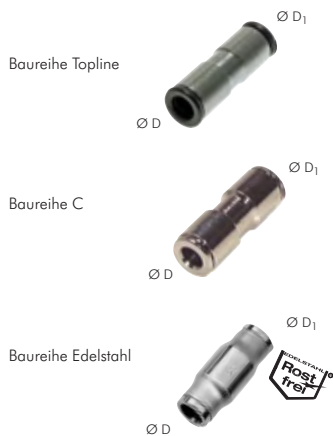
 Bei der Montage werden ausschließlich silikonfreie Dichtungen und Fette verwendet!





Gerade Steckverbinder

Baureihe Topline MS vernickelt	Baureihe C MS vernickelt	Baureihe* Edelstahl 	Baureihe CV MS vernickelt 	D ₁	D
---	RiB 06 03 00 C	---	---	3	3
RiB 06 04 00	RiB 06 04 00 C	RiX 06 04 00	RiB 06 04 00 CV	4	4
RiB 06 05 00	RiB 06 05 00 C	---	RiB 06 05 00 CV	5	5
---	RiB 06 06 04 C	---	RiB 06 06 04 CV	6 reduziert	4
RiB 06 06 00	RiB 06 06 00 C	RiX 06 06 00	RiB 06 06 00 CV	6	6
---	RiB 06 08 06 C	---	RiB 06 08 06 CV	8 reduziert	6
RiB 06 08 00	RiB 06 08 00 C	RiX 06 08 00	RiB 06 08 00 CV	8	8
---	RiB 06 10 08 C	---	RiB 06 10 08 CV	10 reduziert	8
RiB 06 10 00	RiB 06 10 00 C	RiX 06 10 00	RiB 06 10 00 CV	10	10
RiB 06 12 00	RiB 06 12 00 C	RiX 06 12 00	RiB 06 12 00 CV	12	12
RiB 06 14 00	RiB 06 14 00 C	---	RiB 06 14 00 CV	14	14

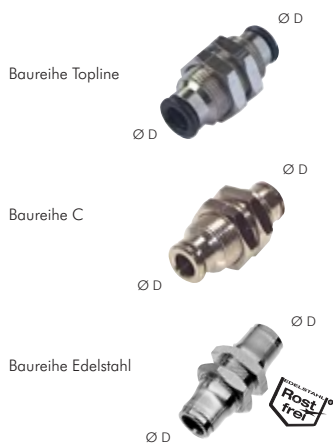
* alternativ siehe auch Typen IQSG ... ES auf der Seite 71





Gerade Schott-Steckanschlüsse

Baureihe Topline MS vernickelt	Gewinde	Baureihe C MS vernickelt	Baureihe CV MS vernickelt 	Gewinde	Baureihe* Edelstahl 	Gewinde	D
---	---	RiB 16 03 00 C	---	M 10 x 1	---	---	3
RiB 16 04 00	M 10 x 1	RiB 16 04 00 C	RiB 16 04 00 CV	M 12 x 1	RiX 16 04 00	M 12 x 1	4
RiB 16 05 00	M 11 x 1	RiB 16 05 00 C	RiB 16 05 00 CV	M 11 x 1	---	---	5
RiB 16 06 00	M 14 x 1	RiB 16 06 00 C	RiB 16 06 00 CV	M 14 x 1	RiX 16 06 00	M 14 x 1	6
RiB 16 08 00	M 16 x 1	RiB 16 08 00 C	RiB 16 08 00 CV	M 16 x 1	RiX 16 08 00	M 16 x 1	8
RiB 16 10 00	M 17 x 1	RiB 16 10 00 C	RiB 16 10 00 CV	M 18 x 1	RiX 16 10 00	M 20 x 1	10
RiB 16 12 00	M 20 x 1	RiB 16 12 00 C	RiB 16 12 00 CV	M 20 x 1	RiX 16 12 00	M 22 x 1	12
RiB 16 14 00	M 22 x 1	RiB 16 14 00 C	RiB 16 14 00 CV	M 22 x 1	---	---	14

* alternativ siehe auch Typen IQSS ... ES auf der Seite 71



Winkel-Steckverbinder

Baureihe Topline MS vernickelt	Baureihe C MS vernickelt	Baureihe* Edelstahl 	Baureihe CV MS vernickelt 	D
---	RiB 02 03 00 C	---	---	3
RiB 02 04 00	RiB 02 04 00 C	RiX 02 04 00	RiB 02 04 00 CV	4
RiB 02 05 00	RiB 02 05 00 C	---	---	5
RiB 02 06 00	RiB 02 06 00 C	RiX 02 06 00	RiB 02 06 00 CV	6
RiB 02 08 00	RiB 02 08 00 C	RiX 02 08 00	RiB 02 08 00 CV	8
RiB 02 10 00	RiB 02 10 00 C	RiX 02 10 00	RiB 02 10 00 CV	10
RiB 02 12 00	RiB 02 12 00 C	RiX 02 12 00	RiB 02 12 00 CV	12
RiB 02 14 00	RiB 02 14 00 C	---	---	14

* alternativ siehe auch Typen IQSL ... ES auf der Seite 71



PU-, PA-, PTFE- und PE-Schläuche ab Seite 314



Schlauchabschneider auf Seite 957



Vakuum Ejektoren ab Seite 813



SATA Spritzpistolen ab Seite 851

Alle Angaben verstehen sich als unverbindliche Richtwerte! Für nicht schriftlich bestätigte Datenauswahl übernehmen wir keine Haftung. Druckangaben beziehen sich, soweit nicht anders angegeben, auf Flüssigkeiten der Gruppe II bei +20°C.

Steckanschlüsse aus Messing und Edelstahl

T-Steckverbinder

Baureihe Topline MS vernickelt	Baureihe C MS vernickelt	Baureihe* Edelstahl	Baureihe CV MS vernickelt	D
--	RiB 04 03 00 C	--	--	3
RiB 04 04 00	RiB 04 04 00 C	RiX 04 04 00	RiB 04 04 00 CV	4
RiB 04 05 00	RiB 04 05 00 C	--	--	5
RiB 04 06 00	RiB 04 06 00 C	RiX 04 06 00	RiB 04 06 00 CV	6
RiB 04 08 00	RiB 04 08 00 C	RiX 04 08 00	RiB 04 08 00 CV	8
RiB 04 10 00	RiB 04 10 00 C	RiX 04 10 00	RiB 04 10 00 CV	10
RiB 04 12 00	RiB 04 12 00 C	RiX 04 12 00	RiB 04 12 00 CV	12
RiB 04 14 00	RiB 04 14 00 C	--	RiB 04 14 00 CV	14

* alternativ siehe auch Typen IQST ... ES auf der Seite 71

Y-Steckverbinder

Baureihe C MS vernickelt	Baureihe CV MS vernickelt	D
RiB 1041 04 00 C	RiB 1041 04 00 CV	4
RiB 1041 06 00 C	RiB 1041 06 00 CV	6
RiB 1041 08 00 C	RiB 1041 08 00 CV	8
RiB 1041 10 00 C	RiB 1041 10 00 CV	10
RiB 1041 12 00 C	RiB 1041 12 00 CV	12

Kreuz-Steckverbinder

Baureihe C MS vernickelt	D
RiB 44 04 00 C	4
RiB 44 05 00 C	5
RiB 44 06 00 C	6
RiB 44 08 00 C	8
RiB 44 10 00 C	10

Gerade Reduzierungen zum Einstecken

Diese Anschlüsse können nicht mit anderen Baureihen kombiniert werden. Wir bitten um Prüfung oder Rückfrage. Im Zweifelsfall verwenden Sie bitte IQSG ... H ... (Seite 57).

Baureihe Topline MS vernickelt	Baureihe C MS vernickelt	Baureihe* Edelstahl	Baureihe CV MS vernickelt	D ₁	D
--	RiB 66 03 04 C	--	--	4	3
RiB 66 04 05	RiB 66 04 05 C	--	--	5	4
RiB 66 04 06	RiB 66 04 06 C	RiX 66 04 06	RiB 66 04 06 CV	6	4
RiB 66 05 06	RiB 66 05 06 C	--	--	6	5
RiB 66 04 08	RiB 66 04 08 C	RiX 66 04 08	--	8	4
RiB 66 05 08	RiB 66 05 08 C	--	--	8	5
RiB 66 06 08	RiB 66 06 08 C	RiX 66 06 08	RiB 66 06 08 CV	8	6
RiB 66 06 10	RiB 66 06 10 C	RiX 66 06 10	--	10	6
RiB 66 08 10	RiB 66 08 10 C	RiX 66 08 10	RiB 66 08 10 CV	10	8
RiB 66 06 12	RiB 66 06 12 C	--	--	12	6
RiB 66 08 12	RiB 66 08 12 C	RiX 66 08 12	--	12	8
RiB 66 10 12	RiB 66 10 12 C	RiX 66 10 12	RiB 66 10 12 CV	12	10
RiB 66 06 14	RiB 66 06 14 C	--	--	14	6
RiB 66 08 14	RiB 66 08 14 C	--	--	14	8
RiB 66 10 14	RiB 66 10 14 C	--	--	14	10
RiB 66 12 14	RiB 66 12 14 C	--	--	14	12
Vergrößerungen von kleinem Ø Steckzapfen auf größeren Ø Steckmuffe					
--	RiB 66 06 04 C	--	--	4	6
--	RiB 66 08 06 C	--	--	6	8

* alternativ siehe auch Typen IQSG ... ES auf der Seite 71

Winkel-Einsteckanschlüsse

Diese Anschlüsse können nicht mit anderen Baureihen kombiniert werden. Wir bitten um Prüfung oder Rückfrage. Im Zweifelsfall verwenden Sie bitte IQSL ... H (Seite 57).

Baureihe C MS vernickelt	D
RiB 1067 04 04 C	4
RiB 1067 06 06 C	6
RiB 1067 08 08 C	8
RiB 1067 10 10 C	10

Baureihe Topline



Baureihe C



Baureihe Edelstahl



Baureihe Topline



Baureihe C



Baureihe Edelstahl



Steckanschlüsse aus Messing und Edelstahl

1

TIPP Die Kombination zur Reduzierung Ihrer Lagerhaltung!

Steckanschluss-Einschraubtüllen zur Kombination

Mit 3 Grund-Anschlusselementen lassen sich die wichtigsten Anschlussstypen erstellen. Diese Anschlüsse können nicht mit anderen Baureihen kombiniert werden. Wir bitten um Prüfung oder Rückfrage. Im Zweifelsfall verwenden Sie bitte IQSG ... H (siehe Seite 58).

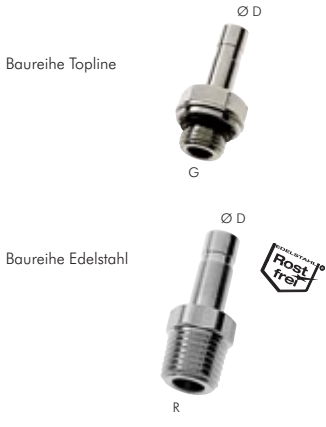

Baureihe Topline MS vernickelt	Baureihe Edelstahl	Baureihe Edelstahl mit NPT-Gewinde	G / R / NPT	D
RiB 30 04 05	---	---	M 5	4
RiB 30 04 10	RiX 30 04 10	RiX 30 04 10 NPT	1/8"	4
RiB 30 06 10	RiX 30 06 10	RiX 30 06 10 NPT	1/8"	6
RiB 30 08 10	RiX 30 08 10	RiX 30 08 10 NPT	1/8"	8
RiB 30 06 13	RiX 30 06 13	RiX 30 06 13 NPT	1/4"	6
RiB 30 08 13	RiX 30 08 13	RiX 30 08 13 NPT	1/4"	8
RiB 30 10 13	RiX 30 10 13	RiX 30 10 13 NPT	1/4"	10
---	RiX 30 12 13	RiX 30 12 13 NPT	1/4"	12
RiB 30 08 17	---	---	3/8"	8
RiB 30 10 17	RiX 30 10 17	RiX 30 10 17 NPT	3/8"	10
RiB 30 12 17	RiX 30 12 17	RiX 30 12 17 NPT	3/8"	12
RiB 30 14 17	---	---	3/8"	14
RiB 30 12 21	RiX 30 12 21	RiX 30 12 21 NPT	1/2"	12
RiB 30 14 21	---	---	1/2"	14

Kombinationsmöglichkeiten:

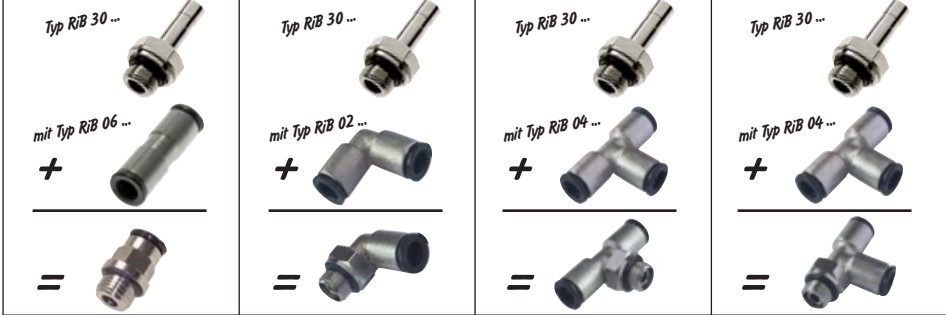

Stecknippel/Reduzierungen

Die Anschlüsse der Baureihe Topline können nicht mit anderen Baureihen kombiniert werden. Wir bitten um Prüfung oder Rückfrage. Im Zweifelsfall verwenden Sie bitte Typ IQSH ...



Baureihe Topline MS vernickelt	Baureihe IQS Kunststoff	D	D ₁
RiB 10 04 04	IQSH 40	4	4
---	IQSH 64	6	reduziert 4
RiB 10 06 06	IQSH 60	6	6
---	IQSH 84	8	reduziert 4
---	IQSH 86	8	reduziert 6
RiB 10 08 08	IQSH 80	8	8
---	IQSH 106	10	reduziert 6
---	IQSH 108	10	reduziert 8
RiB 10 10 10	IQSH 100	10	10
---	IQSH 128	12	reduziert 8
---	IQSH 1210	12	reduziert 10
RiB 10 12 12	IQSH 120	12	12
RiB 10 14 14	IQSH 140	14	14
---	IQSH 1612	16	reduziert 12
---	IQSH 160	16	16
---	IQSH 3222	32	reduziert 22
---	IQSH 3228	32	reduziert 28

Verschlussstopfen und Kappen für Steckanschlüsse

Die Anschlüsse der Baureihe Topline können mit der gleichen Baureihe verwendet werden. Die Stopfen der Baureihe IQS (Typ IQSC ... H) können mit jeder Baureihe kombiniert werden.



Baureihe Topline Stopfen	Baureihe IQS Stopfen	Baureihe IQS Kappe	D
---	IQSMC 30H	IQSMC 30*	3
RiB 26 04 00	IQSC 40H	IQSC 40	4
---	IQSC 50H	---	5
RiB 26 06 00	IQSC 60H	IQSC 60	6
RiB 26 08 00	IQSC 80H	IQSC 80	8
RiB 26 10 00	IQSC 100H	IQSC 100	10
RiB 26 12 00	IQSC 120H	IQSC 120	12
RiB 26 14 00	---	---	14
---	IQSC 150H	---	15
---	IQSC 160H	---	16
---	IQSC 180H	---	18
---	IQSC 220H	---	22
---	IQSC 280H	---	28
---	IQSC 320H	---	32

* Betriebsdruck: 10 bar, max. 60°C, Kunststoffkörper aus PBT

Alle Angaben verstehen sich als unverbindliche Richtwerte! Für nicht schriftlich bestätigte Datenauswahl übernehmen wir keine Haftung. Druckangaben beziehen sich, soweit nicht anders angegeben, auf Flüssigkeiten der Gruppe II bei +20°C.

Drosselrückschlagventile* - Winkelform, ab- und zuluftregelnd

Typ Baureihe C abluftregelnd	Typ Sonderform zuluftregelnd	G	D
RiB 36 04 05 C	RiB 37 04 05 C	M 5	4
RiB 36 06 05 C	RiB 37 06 05 C	M 5	6
RiB 36 04 10 C	RiB 37 04 10 C	G 1/8"	4
RiB 36 06 10 C	RiB 37 06 10 C	G 1/8"	6
RiB 36 08 10 C	RiB 37 08 10 C	G 1/8"	8
RiB 36 06 13 C	RiB 37 06 13 C	G 1/4"	6
RiB 36 08 13 C	RiB 37 08 13 C	G 1/4"	8
RiB 36 10 13 C	RiB 37 10 13 C	G 1/4"	10
RiB 36 08 17 C	RiB 37 08 17 C	G 3/8"	8
RiB 36 10 17 C	RiB 37 10 17 C	G 3/8"	10



* Diese Anschlüsse nur mit Luft verwenden. Sie sind weder geeignet für die Verwendung mit Wasser oder anderen Flüssigkeiten noch mit anderen Gasen außer Luft. Die Anschlussstücke sind mit einem Schlüssel am Sechskant des Zapfens anzuziehen.
Betriebsdruck: 10 bar, max. 60°C

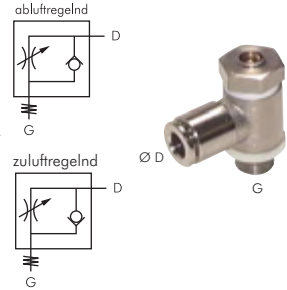

Mehrfachkupplungen

bis 15 bar

Anwendung: Für ein schnelles und verwechslungssicheres Kuppeln von mehreren Pneumatikschläuchen und Mehrfachschläuchen.

Werkstoffe: Gehäuse und Steckerplatte: Aluminium, Dichtung: NBR, Steckverbindungen: Messing

Temperaturbereich: -20°C bis max. +70°C

Betriebsdruck: -0,99 bis 15 bar bzw. 7 bar

☞ **Optional:** mit Staubschutzdeckel -S

Typ komplett Stecker+Muffe	Typ Stecker	Typ Muffe	A	B	C	D	für Schlauch Ø außen	Anzahl der Stecker
nicht absperrend, max. 15 bar								
MFK 412	MFK 412 ST	MFK 412 MU	93	113	103	86	4	12
MFK 420	MFK 420 ST	MFK 420 MU	120	140	130	113	4	20
MFK 610	MFK 610 ST	MFK 610 MU	93	113	103	86	6	10
MFK 614	MFK 614 ST	MFK 614 MU	120	140	130	113	6	14
MFK 88	MFK 88 ST	MFK 88 MU	93	113	103	86	8	8
MFK 810	MFK 810 ST	MFK 810 MU	120	140	130	113	8	10
beidseitig absperrend, max. 7 bar								
MFK 66 BA	MFK 66 ST BA	MFK 66 MU BA	73	94	83	66	6	6
MFK 84 BA	MFK 84 ST BA	MFK 84 MU BA	73	94	83	66	8	4

☞ **Bestellbeispiel:** MFK 412 **



für Typ	Ersatz-O-Ring
MFK 4... MU	MFK 4 OR
MFK 6... MU	MFK 6 OR
MFK 8... MU	MFK 8 OR
MFK 66 MU BA	MFK 6 OR BA
MFK 84 MU BA	MFK 8 OR BA

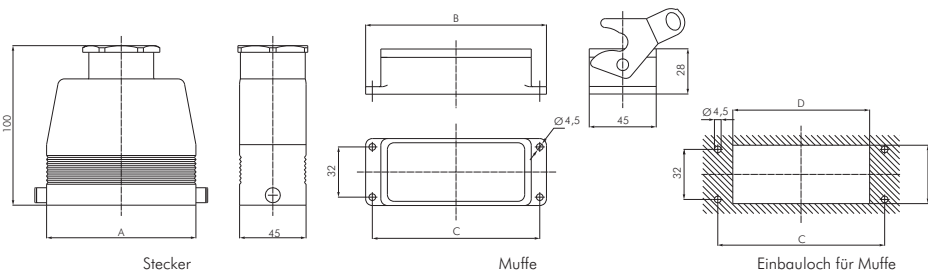

Mehrfachkupplungen Schottmontage (nicht absperrend)

12 bar

Anwendung: Für ein schnelles und verwechslungssicheres Kuppeln von mehreren Pneumatikschläuchen und Mehrfachschläuchen. Preiswertes und kompaktes Design. Flache Einbaumaße bei Schottmontage.

Werkstoffe: Gehäuse, Überwurf- und Kontermutter: POM, Dichtungen: NBR

Temperaturbereich: -20°C bis max. +70°C

Betriebsdruck: -0,99 bis 12 bar

Typ komplett Stecker+Muffe	Typ Stecker	Typ Muffe	G (Schottgewinde)	für Schlauch Ø außen	Anzahl der Stecker
MFKR 412	MFKR 412 ST	MFKR 412 MU	M 50x1,5	4	12
MFKR 610	MFKR 610 ST	MFKR 610 MU	M 50x1,5	6	10
MFKR 88	MFKR 88 ST	MFKR 88 MU	M 50x1,5	8	8

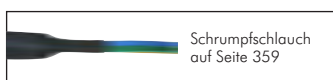
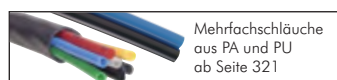

für Typ	Ersatz-O-Ring
MFKR 412 MU	MFKR 4 OR
MFKR 610 MU	MFKR 6 OR
MFKR 88 MU	MFKR 8 OR

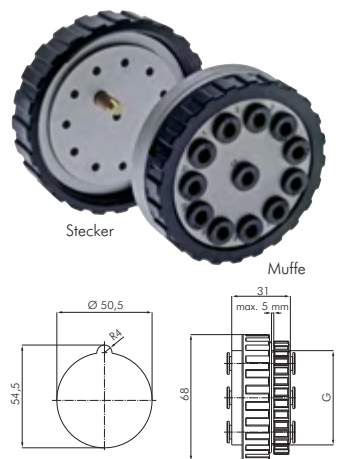

Alle Angaben verstehen sich als unverbindliche Richtwerte! Für nicht schriftlich bestätigte Datenauswahl übernehmen wir keine Haftung. Druckangaben beziehen sich, soweit nicht anders angegeben, auf Flüssigkeiten der Gruppe II bei +20°C.

CK-Schnellverschraubungen

1



Gerade Verschraubungen mit zylindrischem Gewinde				
Typ	Typ	Typ	Gewinde	Schlauch-Ø
MS vernickelt	Aluminium	Kunststoff	außen	außen x innen
CK 53 MSV	CK 53 A*	---	M 5	4,3 x 3
CK 54 MSV	CK 54 A*	---	M 5	6 x 4
CK 553 MSV	---	---	M 5	5 x 3
CK 183 MSV	CK 183 A	---	G 1/8"	4,3 x 3
CK 184 MSV	CK 184 A	---	G 1/8"	6 x 4
CK 186 MSV	CK 186 A	CK 186 K	G 1/8"	8 x 6
CK 188 MSV	---	---	G 1/8"	10 x 8
CK 144 MSV	CK 144 A	CK 144 K	G 1/4"	6 x 4
CK 146 MSV	CK 146 A	CK 146 K	G 1/4"	8 x 6
CK 148 MSV	CK 148 A	---	G 1/4"	10 x 8
CK 149 MSV**	CK 149 A	CK 149 K	G 1/4"	11,6 x 9
CK 384 MSV	---	---	G 3/8"	6 x 4
CK 386 MSV	CK 386 A	CK 386 K	G 3/8"	8 x 6
CK 388 MSV	---	---	G 3/8"	10 x 8
CK 389 MSV**	CK 389 A	CK 389 K	G 3/8"	11,6 x 9
CK 3810 MSV	---	---	G 3/8"	12 x 10
---	CK 3813 A	---	G 3/8"	17,6 x 13
CK 126 MSV	---	---	G 1/2"	8 x 6
CK 128 MSV	CK 128 A	---	G 1/2"	10 x 8
---	CK 129 A	---	G 1/2"	11,6 x 9
---	CK 1213 A	---	G 1/2"	17,6 x 13

* Gewindekörper in Stahl verzinkt, Überwurfmutter in Aluminium, ** ohne O-Ring

Gerade Verschraubungen mit zylindrischem Gewinde und Knickschutz		
Typ	Gewinde	Schlauch-Ø
MS vernickelt	außen	außen x innen
CK 184 KS MSV	G 1/8"	6 x 4
CK 186 KS MSV	G 1/8"	8 x 6
CK 144 KS MSV	G 1/4"	6 x 4
CK 146 KS MSV	G 1/4"	8 x 6
CK 148 KS MSV	G 1/4"	10 x 8
CK 388 KS MSV	G 3/8"	10 x 8
CK 38129 KS MSV	G 3/8"	12 x 9
CK 12125 KS MSV*	G 1/2"	15 x 12,5

* wird mit Teflon-Dichtung geliefert



Gerade Verschraubungen mit zylindrischem Gewinde						
Typ	Gewinde	Schlauch-Ø	Gewinde für Überwurfmutter	Muttern 1.4571	Muttern MS vernickelt	Muttern POM
	außen	außen x innen		Rostfrei		
K 54 ES	M 5	6 x 4	M 8 x 1	---	---	---
K 184 ES	G 1/8"	6 x 4	M 10 x 1	---	MCK 4 MSV	MCK 4 K
K 186 ES	G 1/8"	8 x 6	M 12 x 1	---	MCK 6 MSV	MCK 6 K
K 188 ES	G 1/8"	10 x 8	M 14 x 1	---	MCK 8 MSV	MCK 8 K
K 144 ES	G 1/4"	6 x 4	M 10 x 1	---	MCK 4 MSV	MCK 4 K
K 146 ES	G 1/4"	8 x 6	M 12 x 1	---	MCK 6 MSV	MCK 6 K
K 148 ES	G 1/4"	10 x 8	M 14 x 1	---	MCK 8 MSV	MCK 8 K
K 386 ES	G 3/8"	8 x 6	M 12 x 1	---	MCK 6 MSV	MCK 6 K
K 388 ES	G 3/8"	10 x 8	M 16 x 1	---	---	---
K 3810 ES	G 3/8"	12 x 10	M 16 x 1	---	---	---
K 126 ES	G 1/2"	8 x 6	M 12 x 1	---	---	---
K 128 ES	G 1/2"	10 x 8	M 16 x 1	---	---	---
K 1210 ES	G 1/2"	12 x 10	M 16 x 1	---	---	---

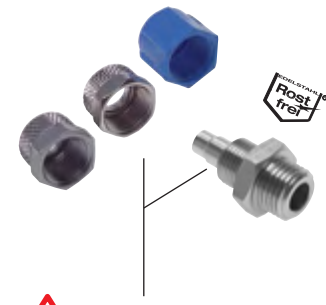

Zubehör gleich mitbestellen!
1 Stück Überwurfmutter
(finden Sie in der nebenstehenden Tabelle)

Gerade Verschraubungen mit konischem Gewinde		
Typ	Gewinde	Schlauch-Ø
MS vernickelt	außen	außen x innen
CK 184 KON MSV	R 1/8"	6 x 4
CK 186 KON MSV	R 1/8"	8 x 6
CK 144 KON MSV	R 1/4"	6 x 4
CK 146 KON MSV	R 1/4"	8 x 6
CK 148 KON MSV	R 1/4"	10 x 8
CK 384 KON MSV	R 3/8"	6 x 4
CK 386 KON MSV	R 3/8"	8 x 6
CK 388 KON MSV	R 3/8"	10 x 8
CK 3810 KON MSV	R 3/8"	12 x 10
CK 128 KON MSV	R 1/2"	10 x 8



LOCTITE
Flüssigdichtungen,
Dichtringe & Bänder
ab Seite 908

Alle Angaben verstehen sich als unverbindliche Richtwerte! Für nicht schriftlich bestätigte Datenauswahl übernehmen wir keine Haftung. Druckangaben beziehen sich, soweit nicht anders angegeben, auf Flüssigkeiten der Gruppe II bei +20°C.

CK-Schnellverschraubungen

Gerade Verschraubungen mit NPT-Gewinde

Typ	Gewinde	Schlauch-Ø
Messing	außen	außen x innen
CK 184 MS NPT	NPT 1/8"	6 x 4
CK 186 MS NPT	NPT 1/8"	8 x 6
CK 188 MS NPT	NPT 1/8"	10 x 8
CK 144 MS NPT	NPT 1/4"	6 x 4
CK 146 MS NPT	NPT 1/4"	8 x 6
CK 148 MS NPT	NPT 1/4"	10 x 8
CK 384 MS NPT	NPT 3/8"	6 x 4
CK 386 MS NPT	NPT 3/8"	8 x 6
CK 388 MS NPT	NPT 3/8"	10 x 8



Gerade Verschraubungen mit NPT-Gewinde

Typ	Gewinde	Schlauch-Ø	Gewinde für Überwurfmutter	Muttern 1.4571	Muttern MS vernickelt	Muttern POM
K 184 ES NPT	NPT 1/8"	6 x 4	M 10 x 1	MCK 4 ES	MCK 4 MSV	MCK 4 K
K 186 ES NPT	NPT 1/8"	8 x 6	M 12 x 1	MCK 6 ES	MCK 6 MSV	MCK 6 K
K 144 ES NPT	NPT 1/4"	6 x 4	M 10 x 1	MCK 4 ES	MCK 4 MSV	MCK 4 K
K 146 ES NPT	NPT 1/4"	8 x 6	M 12 x 1	MCK 6 ES	MCK 6 MSV	MCK 6 K
K 148 ES NPT	NPT 1/4"	10 x 8	M 14 x 1	MCK 8 ES	MCK 8 MSV	MCK 8 K

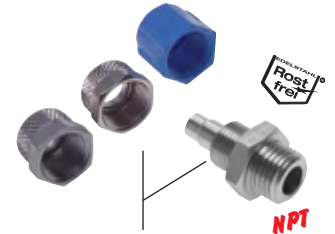

Zubehör gleich mitbestellen!

1 Stück Überwurfmutter
(finden Sie in der nebenstehenden Tabelle)

Gerade Drehverschraubungen 360° drehbar

Verwendung: Für langsame Drehbewegungen, z.B. um das Verdrehen von Schläuchen zu vermeiden.

Typ	Gewinde	Schlauch-Ø
MS vernickelt	außen	außen x innen
CK 184 DR MSV	G 1/8"	6 x 4
CK 186 DR MSV	G 1/8"	8 x 6
CK 144 DR MSV	G 1/4"	6 x 4
CK 146 DR MSV	G 1/4"	8 x 6
CK 148 DR MSV	G 1/4"	10 x 8
CK 388 DR MSV*	G 3/8"	10 x 8
CK 38128 DR MSV	G 3/8"	12 x 8
CK 3810 DR MSV	G 3/8"	12 x 10

* wird mit Teflon-Dichtung geliefert



360° drehbar

Gerade Drehverschraubungen mit Knickschutzspiralen 360° drehbar für Spiralschläuche

Verwendung: Für langsame Drehbewegungen, z.B. um das Verdrehen von Schläuchen zu vermeiden

Typ	Gewinde	Schlauch-Ø
MS vernickelt	außen	außen x innen
CK 184 DR KS MSV	G 1/8"	6 x 4
CK 186 DR KS MSV	G 1/8"	8 x 6
CK 144 DR KS MSV	G 1/4"	6 x 4
CK 145 DR KS MSV	G 1/4"	8 x 5
CK 146 DR KS MSV	G 1/4"	8 x 6
CK 147 DR KS MSV	G 1/4"	10 x 6,5
CK 148 DR KS MSV	G 1/4"	10 x 8
CK 388 DR KS MSV	G 3/8"	10 x 8
CK 38128 DR KS MSV	G 3/8"	12 x 8
CK 3810 DR KS MSV	G 3/8"	12 x 10



360° drehbar

Gerade Drehverschraubungen 360° drehbar für Spiralschläuche SPK PU, SPK TX

Verwendung: Für langsame Drehbewegungen, z.B. um das Verdrehen von Schläuchen zu vermeiden

Typ	Gewinde	Schlauch-Ø
MS vernickelt	außen	außen x innen
SPK 14/85 PU	G 1/4"	8 x 5
SPK 14/96 PU	G 1/4"	9,5 x 6,3
SPK 38/128 PU	G 3/8"	12 x 8
SPK 38/159 PU	G 3/8"	15 x 9,5



360° drehbar



Schlauchabschneider auf Seite 957

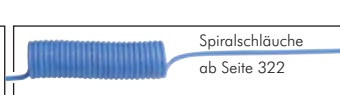

Spiralschläuche ab Seite 322



Dichtmittel: flüssig / Ringe / Bänder ab Seite 908

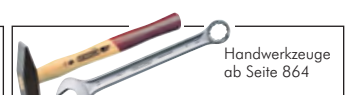

Handwerkzeuge ab Seite 864

Alle Angaben verstehen sich als unverbindliche Richtwerte! Für nicht schriftlich bestätigte Datenauswahl übernehmen wir keine Haftung. Druckangaben beziehen sich, soweit nicht anders angegeben, auf Flüssigkeiten der Gruppe II bei +20°C.

CK-Schnellverschraubungen

1

Aufschraubverschraubungen mit Innengewinde (Manometerverschraubungen)

Typ	Typ	Gewinde	Schlauch-Ø
MS vernickelt	Aluminium	innen	außen x innen
ACK 183 MSV	ACK 183 A	G 1/8"	4,3 x 3
ACK 184 MSV	ACK 184 A	G 1/8"	6 x 4
ACK 186 MSV	ACK 186 A	G 1/8"	8 x 6
ACK 144 MSV	ACK 144 A	G 1/4"	6 x 4
ACK 146 MSV	ACK 146 A	G 1/4"	8 x 6
ACK 148 MSV	ACK 148 A*	G 1/4"	10 x 8
ACK 384 MSV	ACK 384 A*	G 3/8"	6 x 4
ACK 386 MSV	ACK 386 A	G 3/8"	8 x 6
ACK 388 MSV	ACK 388 A*	G 3/8"	10 x 8
---	ACK 389 A	G 3/8"	11,6 x 9
ACK 3810 MSV	---	G 3/8"	12 x 10
---	ACK 124 A*	G 1/2"	6 x 4
ACK 126 MSV	ACK 126 A*	G 1/2"	8 x 6
ACK 128 MSV	ACK 128 A*	G 1/2"	10 x 8
---	ACK 1213 A	G 1/2"	17,6 x 13

* in Farbe schwarz



Aufschraubverschraubungen mit Innengewinde (Manometerverschraubungen)

Typ	Gewinde	Schlauch-Ø	Gewinde für Überwurfmutter	Muttern 1.4571	Muttern MS vernickelt	Muttern POM
AK	innen	außen x innen	Überwurfmutter	MCK	MCK	MCK
AK 184 ES	G 1/8"	6 x 4	M 10 x 1	MCK 4 ES	MCK 4 MSV	MCK 4 K
AK 186 ES	G 1/8"	8 x 6	M 12 x 1	MCK 6 ES	MCK 6 MSV	MCK 6 K
AK 144 ES	G 1/4"	6 x 4	M 10 x 1	MCK 4 ES	MCK 4 MSV	MCK 4 K
AK 146 ES	G 1/4"	8 x 6	M 12 x 1	MCK 6 ES	MCK 6 MSV	MCK 6 K
AK 148 ES	G 1/4"	10 x 8	M 14 x 1	MCK 8 ES	MCK 8 MSV	MCK 8 K
AK 386 ES	G 3/8"	8 x 6	M 12 x 1	MCK 6 ES	MCK 6 MSV	MCK 6 K
AK 388 ES	G 3/8"	10 x 8	M 16 x 1	MCK8M16 ES	---	---

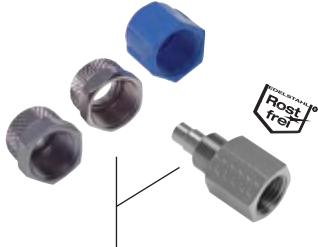

! Zubehör gleich mitbestellen!

1 Stück Überwurfmutter
(finden Sie in der nebenstehenden Tabelle)

Aufschraubverschraubungen mit Schottgewinde

Typ	Gewinde	E max.	Schlauch-Ø
Aluminium	innen		außen x innen
QCK 53 A	M 5	7	4,3 x 3
QCK 54 A	M 5	7	6 x 4
QCK 184 A	G 1/8"	8	6 x 4
QCK 186 A	G 1/8"	8	8 x 6
QCK 146 A	G 1/4"	8	8 x 6
QCK 148 A	G 1/4"	8	10 x 8
QCK 386 A	G 3/8"	9	8 x 6
QCK 388 A	G 3/8"	9	10 x 8
QCK 389 A	G 3/8"	9	11,6 x 9



Winkel-Verschraubungen

Typ	Höhe	Typ	Höhe	Typ	Höhe	Gewinde	Schlauch-Ø	Verpackungs-
MS vernickelt	H	Aluminium	H	Kunststoff	H	außen	außen x innen	einheit
LCK 53 MSV	14	LCK 53 A**	16	---	---	M 5	4,3 x 3	10
LCK 54 MSV	14	LCK 54 A**	16	---	---	M 5	6 x 4	10
LCK 183 MSV	22,6	LCK 183 A	22,8	---	---	G 1/8"	4,3 x 3	10
---	---	LCK 183 AF	18	---	---	G 1/8"	4,3 x 3	10
LCK 184 MSV	22,6	LCK 184 A	22,8	LCK 184 K	20,4	G 1/8"	6 x 4	10
LCK 186 MSV	22,6	LCK 186 A	22,8	LCK 186 K	20,4	G 1/8"	8 x 6	10
LCK 188 MSV	22,6	LCK 188 A*	24,7	---	---	G 1/8"	10 x 8	10
LCK 144 MSV	22,8	LCK 144 A	23	LCK 144 K	20,4	G 1/4"	6 x 4	10
LCK 146 MSV	22,8	LCK 146 A	23	LCK 146 K	20,4	G 1/4"	8 x 6	10
LCK 148 MSV	22,8	LCK 148 A	23	---	---	G 1/4"	10 x 8	10
---	---	LCK 149 A	28	---	---	G 1/4"	11,6 x 9	10
LCK 384 MSV	23,6	---	---	---	---	G 3/8"	6 x 4	10
LCK 386 MSV	23,6	LCK 386 A	24,1	---	---	G 3/8"	8 x 6	10
LCK 388 MSV	29	LCK 388 A	23,5	---	---	G 3/8"	10 x 8	10
LCK 389 MSV	26	LCK 389 A	28,6	---	---	G 3/8"	11,6 x 9	10
LCK 126 MSV	33,5	---	---	---	---	G 1/2"	8 x 6	5
LCK 128 MSV	33,5	LCK 128 A*	25	---	---	G 1/2"	10 x 8	5
LCK 1210 MSV	33,5	---	---	---	---	G 1/2"	12 x 10	5
---	---	LCK 1213 A	39	---	---	G 1/2"	17,6 x 13	5

* in Farbe schwarz, ** Hohlverschraubung aus Stahl verzinkt



Alle Angaben verstehen sich als unverbindliche Richtwerte! Für nicht schriftlich bestätigte Datenauswahl übernehmen wir keine Haftung. Druckangaben beziehen sich, soweit nicht anders angegeben, auf Flüssigkeiten der Gruppe II bei +20°C.

CK-Schnellverschraubungen

Winkelverschraubungen Innengewinde

Typ	Höhe	Typ	Höhe	Gewinde	Gewinde	Verpackungs-
MS vernickelt	H	Aluminium	H	außen	innen	einheit
LJK 50 MSV	15	---	---	M 5	M 5	10
LJK 18 MSV	23	LJK 18 A	23	G 1/8"	G 1/8"	10
LJK 14 MSV	25	LJK 14 A	28	G 1/4"	G 1/4"	10
LJK 38 MSV	28	LJK 38 A	35	G 3/8"	G 3/8"	10
LJK 12 MSV	38	LJK 12 A	38	G 1/2"	G 1/2"	5

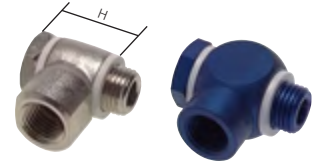

Winkel-Verschraubungen zylindrisch 360° positionierbar

Vorteile: • Auf engstem Raum montierbar.

Typ	Gewinde	Höhe	Schlauch-Ø
MS vernickelt	außen	H	außen x innen
LCK 184 DRi MSV	G 1/8"	20,5	6 x 4
LCK 186 DRi MSV	G 1/8"	20,5	8 x 6
LCK 144 DRi MSV	G 1/4"	23,0	6 x 4
LCK 146 DRi MSV	G 1/4"	23,0	8 x 6
LCK 148 DRi MSV	G 1/4"	23,0	10 x 8
LCK 388 DRi MSV	G 3/8"	25,5	10 x 8

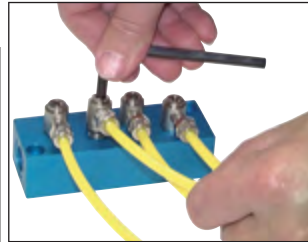

TIPP Bei Montage frei positionierbar!



Winkel-Verschraubungen konisch

Typ	Typ	Gewinde	Schlauch-Ø
MS vernickelt	Kunststoff	außen	außen x innen
GCK 184 MSV	GCK 184 K	R 1/8"	6 x 4
GCK 186 MSV	GCK 186 K	R 1/8"	8 x 6
GCK 188 MSV	---	R 1/8"	10 x 8
GCK 144 MSV	GCK 144 K	R 1/4"	6 x 4
GCK 146 MSV	GCK 146 K	R 1/4"	8 x 6
GCK 148 MSV	---	R 1/4"	10 x 8
---	GCK 149 K	R 1/4"	11,6 x 9
GCK 384 MSV	---	R 3/8"	6 x 4
GCK 386 MSV	---	R 3/8"	8 x 6
GCK 388 MSV	---	R 3/8"	10 x 8
---	GCK 389 K	R 3/8"	11,6 x 9
GCK 3810 MSV	---	R 3/8"	12 x 10
GCK 126 MSV	---	R 1/2"	8 x 6
GCK 128 MSV	---	R 1/2"	10 x 8



Winkel-Verschraubungen konisch

Typ	Gewinde	Schlauch-Ø	Gewinde für Überwurfmutter	Muttern 1.4571	Muttern MS vernickelt	Muttern POM
1.4404		außen x innen		1.4571		
GK 184 ES	R 1/8"	6 x 4	M 10 x 1	MCK 4 ES	MCK 4 MSV	---
GK 186 ES	R 1/8"	8 x 6	M 12 x 1	MCK 6 ES	MCK 6 MSV	MCK 6 K
GK 188 ES	R 1/8"	10 x 8	M 14 x 1	MCK 8 ES	MCK 8 MSV	MCK 8 K
GK 144 ES	R 1/4"	6 x 4	M 10 x 1	MCK 4 ES	MCK 4 MSV	---
GK 146 ES	R 1/4"	8 x 6	M 12 x 1	MCK 6 ES	MCK 6 MSV	MCK 6 K
GK 148 ES	R 1/4"	10 x 8	M 14 x 1	MCK 8 ES	MCK 8 MSV	MCK 8 K

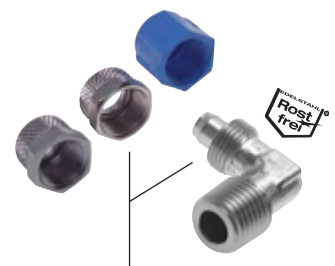

! Zubehör gleich mitbestellen!

1 Stück Überwurfmutter (finden Sie in der nebenstehenden Tabelle)

Winkel-Drehverschraubungen 360° drehbar

Verwendung: Für langsame Drehbewegungen, z.B. um das Verdrehen von Schläuchen zu vermeiden

Typ	Gewinde	Schlauch-Ø
MS vernickelt	außen	außen x innen
GCK 184 DR MSV	G 1/8"	6 x 4
GCK 186 DR MSV	G 1/8"	8 x 6
GCK 144 DR MSV	G 1/4"	6 x 4
GCK 146 DR MSV	G 1/4"	8 x 6
GCK 148 DR MSV	G 1/4"	10 x 8

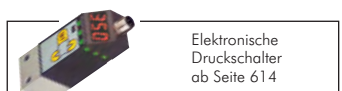
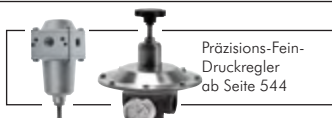

Alle Angaben verstehen sich als unverbindliche Richtwerte! Für nicht schriftlich bestellte Datenanswahl übernehmen wir keine Haftung. Druckangaben beziehen sich, soweit nicht anders angegeben, auf Flüssigkeiten der Gruppe II bei +20°C.

CK-Schnellverschraubungen

1



360° drehbar

Winkel-Drehverschraubungen mit Knickschutzspirale 360° drehbar

Verwendung: Für langsame Drehbewegungen, z.B. um das Verdrehen von Schläuchen zu vermeiden

Typ	Gewinde	Schlauch-Ø
MS vernickelt	außen	außen x innen
GCK 184 DR KS MSV	G 1/8"	6 x 4
GCK 186 DR KS MSV	G 1/8"	8 x 6
GCK 144 DR KS MSV	G 1/4"	6 x 4
GCK 146 DR KS MSV	G 1/4"	8 x 6
GCK 148 DR KS MSV	G 1/4"	10 x 8

Winkel-Verschraubungen mit Innengewinde



Typ	Gewinde	Schlauch-Ø
MS vernickelt	innen	außen x innen
GCKi 184 MSV	G 1/8"	6 x 4
GCKi 186 MSV	G 1/8"	8 x 6
GCKi 144 MSV	G 1/4"	6 x 4
GCKi 146 MSV	G 1/4"	8 x 6
GCKi 148 MSV	G 1/4"	10 x 8
GCKi 388 MSV	G 3/8"	10 x 8



T-Verschraubungen

Typ	Höhe	Typ	Höhe	Typ	Höhe	Gewinde	Schlauch-Ø	Verpackungs-
MS vernickelt	H	Aluminium	H	Kunststoff	H	außen	außen x innen	einheit
TCK 53 MSV	14	TCK 53 A*	15	---	---	M 5	4,3 x 3	10
TCK 54 MSV	14	TCK 54 A*	15	---	---	M 5	6 x 4	10
TCK 183 MSV	23	TCK 183 A	23	---	---	G 1/8"	4,3 x 3	10
---	---	TCK 183 AF	16	---	---	G 1/8"	4,3 x 3	10
TCK 184 MSV	23	TCK 184 A	23	TCK 184 K	20,6	G 1/8"	6 x 4	10
TCK 186 MSV	23	TCK 186 A	22,7	TCK 186 K	20,6	G 1/8"	8 x 6	10
TCK 188 MSV	23	---	---	---	---	G 1/8"	10 x 8	10
TCK 144 MSV	23	TCK 144 A	22,7	TCK 144 K	20,6	G 1/4"	6 x 4	10
TCK 146 MSV	23	TCK 146 A	23,2	TCK 146 K	20,6	G 1/4"	8 x 6	10
TCK 148 MSV	23	---	---	---	---	G 1/4"	10 x 8	10
---	---	TCK 149 A	28,9	---	---	G 1/4"	11,6 x 9	10
TCK 384 MSV	23,8	---	---	---	---	G 3/8"	6 x 4	10
TCK 386 MSV	23,8	---	---	---	---	G 3/8"	8 x 6	10
TCK 388 MSV	23,8	---	---	---	---	G 3/8"	10 x 8	10
---	---	TCK 389 A**	28,7	---	---	G 3/8"	11,6 x 9	10
TCK 126 MSV	23	---	---	---	---	G 1/2"	8 x 6	5
TCK 128 MSV	23	---	---	---	---	G 1/2"	10 x 8	5
---	---	TCK 1213 A	40,0	---	---	G 1/2"	17,6 x 13	5

* Hohlschraube aus Stahl verzinkt, ** Farbe schwarz



T-Verschraubungen Innengewinde

Typ	Höhe	Typ	Höhe	Gewinde	Gewinde	Verpackungs-
MS vernickelt	H	Aluminium	H	außen	innen	einheit
TJK 50 MSV	14,5	---	---	M 5	M 5	10
TJK 18 MSV	22	TJK 18 A	23	G 1/8"	G 1/8"	10
TJK 14 MSV	27	TJK 14 A	29	G 1/4"	G 1/4"	10
TJK 38 MSV	34	TJK 38 A	35	G 3/8"	G 3/8"	10
TJK 12 MSV	38	TJK 12 A	40	G 1/2"	G 1/2"	5



TIPP

Bei Montage frei positionierbar!

T-Verschraubungen 360° positionierbar

Vorteile: • Auf engstem Raum montierbar.

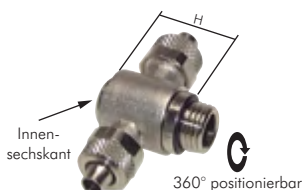

Innen-sechskant

360° positionierbar

Typ	Gewinde	Höhe	Schlauch-Ø
MS vernickelt	außen	H	außen x innen
TCK 184 DRi MSV	G 1/8"	19	6 x 4
TCK 186 DRi MSV	G 1/8"	19	8 x 6
TCK 144 DRi MSV	G 1/4"	19,5	6 x 4
TCK 146 DRi MSV	G 1/4"	19,5	8 x 6
TCK 148 DRi MSV	G 1/4"	25	10 x 8
TCK 388 DRi MSV	G 3/8"	25,5	10 x 8

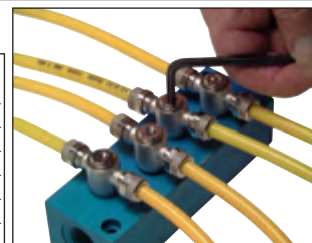

Alle Angaben verstehen sich als unverbindliche Richtwerte! Für nicht schriftlich bestätigte Datenauswahl übernehmen wir keine Haftung. Druckangaben beziehen sich, soweit nicht anders angegeben, auf Flüssigkeiten der Gruppe II bei +20°C.

CK-Schnellverschraubungen

T-Verschraubungen 360° drehbar

Verwendung: Für langsame Drehbewegungen, z.B. um das Verdrehen bei Schläuchen zu vermeiden

Typ	Gewinde außen	Schlauch-Ø außen x innen
MS vernickelt		
TE 184 DR MSV	G 1/8"	6 x 4
TE 186 DR MSV	G 1/8"	8 x 6
TE 144 DR MSV	G 1/4"	6 x 4
TE 146 DR MSV	G 1/4"	8 x 6
TE 148 DR MSV	G 1/4"	10 x 8



360° drehbar

T-Einsraub-Verschraubungen konisch

Typ	Gewinde außen	Schlauch-Ø außen x innen
MS vernickelt		
TE 184 MSV	R 1/8"	6 x 4
TE 186 MSV	R 1/8"	8 x 6
TE 188 MSV	R 1/8"	10 x 8
TE 144 MSV	R 1/4"	6 x 4
TE 146 MSV	R 1/4"	8 x 6
TE 148 MSV	R 1/4"	10 x 8
TE 386 MSV	R 3/8"	8 x 6
TE 388 MSV	R 3/8"	10 x 8
TE 3810 MSV	R 3/8"	12 x 10
TE 128 MSV	R 1/2"	10 x 8



T-Einsraub-Verschraubungen

Typ	Gewinde	Schlauch-Ø außen x innen	Gewinde für Überwurfmutter	Muttern 1.4571 Rostfrei	Muttern MS vernickelt	Muttern POM
1.4404						
TEK 184 ES	R 1/8"	6 x 4	M 10 x 1	MCK 4 ES	MCK 4 MSV	---
TEK 186 ES	R 1/8"	8 x 6	M 12 x 1	MCK 6 ES	MCK 6 MSV	MCK 6 K
TEK 144 ES	R 1/4"	6 x 4	M 10 x 1	MCK 4 ES	MCK 4 MSV	---
TEK 146 ES	R 1/4"	8 x 6	M 12 x 1	MCK 6 ES	MCK 6 MSV	MCK 6 K
TEK 148 ES	R 1/4"	10 x 8	M 14 x 1	MCK 8 ES	MCK 8 MSV	MCK 8 K

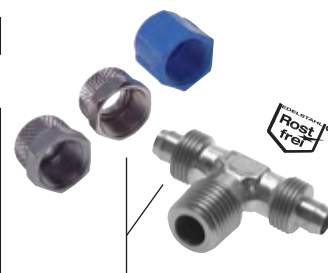

! Zubehör gleich mitbestellen!

2 Stück Überwurfmutter
(finden Sie in der nebenstehenden Tabelle)

LE-Einsraub-Verschraubungen

Typ	Gewinde außen	Schlauch-Ø außen x innen
MS vernickelt		
LE 184 MSV	R 1/8"	6 x 4
LE 186 MSV	R 1/8"	8 x 6
LE 188 MSV	R 1/8"	10 x 8
LE 144 MSV	R 1/4"	6 x 4
LE 146 MSV	R 1/4"	8 x 6
LE 148 MSV	R 1/4"	10 x 8
LE 386 MSV	R 3/8"	8 x 6
LE 388 MSV	R 3/8"	10 x 8
LE 3810 MSV	R 3/8"	12 x 10
LE 128 MSV	R 1/2"	10 x 8



LE-Einsraub-Verschraubungen

Typ	Gewinde	Schlauch-Ø außen x innen	Gewinde für Überwurfmutter	Muttern 1.4571 Rostfrei	Muttern MS vernickelt	Muttern POM
1.4305						
LEK 184 ES	R 1/8"	6 x 4	M 10 x 1	MCK 4 ES	MCK 4 MSV	---
LEK 186 ES	R 1/8"	8 x 6	M 12 x 1	MCK 6 ES	MCK 6 MSV	MCK 6 K
LEK 188 ES	R 1/8"	10 x 8	M 14 x 1	MCK 8 ES	MCK 8 MSV	MCK 8 K
LEK 144 ES	R 1/4"	6 x 4	M 10 x 1	MCK 4 ES	MCK 4 MSV	---
LEK 146 ES	R 1/4"	8 x 6	M 12 x 1	MCK 6 ES	MCK 6 MSV	MCK 6 K
LEK 148 ES	R 1/4"	10 x 8	M 14 x 1	MCK 8 ES	MCK 8 MSV	MCK 8 K

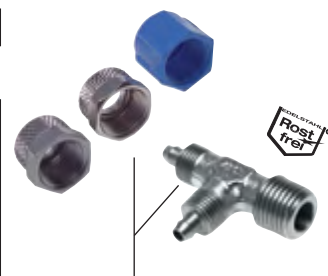

! Zubehör gleich mitbestellen!

2 Stück Überwurfmutter
(finden Sie in der nebenstehenden Tabelle)



Alle Angaben verstehen sich als unverbindliche Richtwerte! Für nicht schriftlich bestätigte Datenauswahl übernehmen wir keine Haftung. Druckangaben beziehen sich, soweit nicht anders angegeben, auf Flüssigkeiten der Gruppe II bei +20°C.

CK-Schnellverschraubungen

1



Doppelverschraubungen und Reduzierverschraubungen			
Typ		Schlauch 1 Ø	Schlauch 2 Ø
MS vernickelt		außen x innen	außen x innen
DCK 33 MSV		4,3 x 3	4,3 x 3
DCK 44 MSV		6 x 4	6 x 4
DCK 64 MSV		8 x 6 <i>reduziert</i>	6 x 4
DCK 66 MSV		8 x 6	8 x 6
DCK 86 MSV		10 x 8 <i>reduziert</i>	8 x 6
DCK 88 MSV		10 x 8	10 x 8
DCK 1010 MSV		12 x 10	12 x 10



Schottverschraubungen				
Typ	Typ	Typ	Gewinde	Schlauch-Ø
MS vernickelt	Aluminium	Kunststoff		außen x innen
SCK 300 MSV	---	---	M 7 x 0,75	4,3 x 3
SCK 400 MSV	SCK 400 A	SCK 400 K	M 10 x 1	6 x 4
SCK 600/400 MSV	---	---	M 12 x 1 <i>reduziert</i>	8 x 6 / 6 x 4
SCK 600 MSV	SCK 600 A	SCK 600 K	M 12 x 1	8 x 6
SCK 800/400 MSV	---	---	M 14 x 1 <i>reduziert</i>	10 x 8 / 6 x 4
SCK 800/600 MSV	---	---	M 14 x 1 <i>reduziert</i>	10 x 8 / 8 x 6
SCK 800 MSV	---	---	M 14 x 1	10 x 8
SCK 900 MSV	SCK 900 A	SCK 900 K	M 16 x 1	11,6 x 9
SCK 1000 MSV	---	---	M 16 x 1	12 x 10

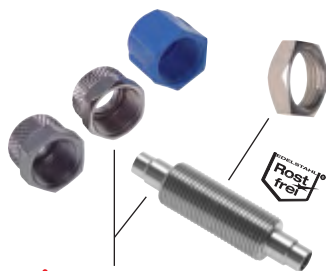

Schottverschraubungen							
! Achtung: Jeweils 2 Stück Überwurf- und Kontermuttern mitbestellen!							
Typ	Schlauch	Gewinde für	Kontermuttern	Muttern	Muttern	Muttern	Muttern
1.4571 <i>Rostfrei</i>	außen x innen	Überwurfmutter	1.4571	1.4571 <i>Rostfrei</i>	MS vernickelt	MS vernickelt	POM
SK 400 ES	6 x 4	M 10 x 1	KOMUTT 400 ES	MCK 4 ES	MCK 4 MSV	MCK 4 K	MCK 4 K
SK 600 ES	8 x 6	M 12 x 1	KOMUTT 600 ES	MCK 6 ES	MCK 6 MSV	MCK 6 K	MCK 6 K
SK 800 ES	10 x 8	M 14 x 1	KOMUTT 800 ES	MCK 8 ES	MCK 8 MSV	MCK 8 K	MCK 8 K

! **Zubehör gleich mitbestellen!**
 2 Stück Überwurfmutter
 2 Stück Kontermuttern
 (finden Sie in der nebenstehenden Tabelle)

Winkel-Verschraubungen		
Typ		Schlauch-Ø
MS vernickelt		außen x innen
WCK 400 MSV		6 x 4
WCK 600 MSV		8 x 6
WCK 800 MSV		10 x 8
WCK 1000 MSV		12 x 10

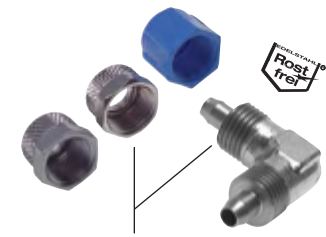

Winkel-Verschraubungen						
Typ	Schlauch-Ø	Gewinde für	Muttern	Muttern	Muttern	Muttern
1.4404 <i>Rostfrei</i>	außen x innen	Überwurfmutter	1.4571 <i>Rostfrei</i>	MS vernickelt	MS vernickelt	POM
WK 400 ES	6 x 4	M 10 x 1	MCK 4 ES	MCK 4 MSV	MCK 4 K	---
WK 600 ES	8 x 6	M 12 x 1	MCK 6 ES	MCK 6 MSV	MCK 6 K	MCK 6 K
WK 800 ES	10 x 8	M 14 x 1	MCK 8 ES	MCK 8 MSV	MCK 8 K	MCK 8 K

! **Zubehör gleich mitbestellen!**
 2 Stück Überwurfmutter
 (finden Sie in der nebenstehenden Tabelle)

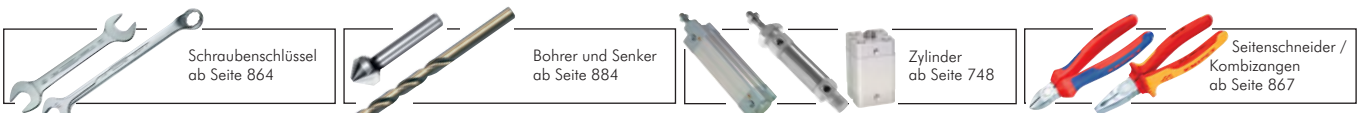

Alle Angaben verstehen sich als unverbindliche Richtwerte! Für nicht schriftlich bestätigte Datenauswahl übernehmen wir keine Haftung. Druckangaben beziehen sich, soweit nicht anders angegeben, auf Flüssigkeiten der Gruppe II bei +20°C.

CK-Schnellverschraubungen

T-Verschraubungen und T-Reduzier-Verschraubungen

Typ	Typ	Schlauch-Ø
MS vernickelt	Kunststoff	außen x innen
FCK 300 MSV	---	4,3 x 3
FCK 400 MSV	FCK 400 K	6 x 4
FCK 64 MSV	---	8 x 6 (mittig: 6 x 4)
FCK 600 MSV	FCK 600 K	8 x 6
FCK 800 MSV	---	10 x 8
---	FCK 900 K	11,6 x 9
FCK 1000 MSV	---	12 x 10



T-Verschraubungen

Typ	Schlauch-Ø	Gewinde für Überwurfmutter	Muttern 1.4571	Muttern MS vernickelt	Muttern POM
1.4404					
FK 400 ES	6 x 4	M 10 x 1	MCK 4 ES	MCK 4 MSV	---
FK 600 ES	8 x 6	M 12 x 1	MCK 6 ES	MCK 6 MSV	MCK 6 K
FK 800 ES	10 x 8	M 14 x 1	MCK 8 ES	MCK 8 MSV	MCK 8 K

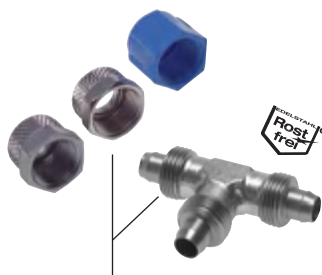

Zubehör gleich mitbestellen!

3 Stück Überwurfmutter
(finden Sie in der nebenstehenden Tabelle)

T-Verschraubungen, mehrteilig

Werkstoffe: 1.4571, O-Ring: Viton

Typ	Schlauch-Ø
1.4571	außen x innen
FCK 400 ES 4A	6 x 4
FCK 600 ES 4A	8 x 6
FCK 800 ES 4A	10 x 8



Einfaches Vormontieren des Schlauches.

Kreuz-Verschraubungen

Typ	Schlauch-Ø
MS vernickelt	außen x innen
KCK 400 MSV	6 x 4
KCK 600 MSV	8 x 6
KCK 800 MSV	10 x 8
KCK 1000 MSV	12 x 10

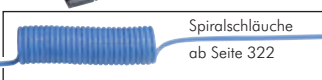
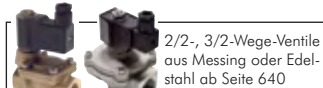

Alle Angaben verstehen sich als unverbindliche Richtwerte! Für nicht schriftlich bestätigte Datenauswahl übernehmen wir keine Haftung. Druckangaben beziehen sich, soweit nicht anders angegeben, auf Flüssigkeiten der Gruppe II bei +20°C.

Ringstücke



L-Verschraubung-Ringstücke							
Typ	Höhe	Typ	Höhe	Typ	Höhe	für Hohl- schraube	Schlauch-Ø außen x innen
MS vernickelt	H	Aluminium	H	Kunststoff	H		
LK 53 MSV	9,0	LK 53 A	10,0	---	---	M5	4,3 x 3
LK 54 MSV	9,0	LK 54 A	10,0	---	---	M5	6 x 4
LK 183 MSV	14,6	LK 183 A	15,0	---	---	G 1/8"	4,3 x 3
---	---	LK 183 AF	10,0	---	---	G 1/8"	4,3 x 3
LK 184 MSV	14,6	LK 184 A	14,7	LK 184 K	16,5	G 1/8"	6 x 4
LK 186 MSV	14,6	LK 186 A	14,7	LK 186 K	16,5	G 1/8"	8 x 6
LK 188 MSV	14,6	---	---	---	---	G 1/8"	10 x 8
LK 144 MSV	14,5	LK 144 A	15,0	LK 144 K	16,5	G 1/4"	6 x 4
LK 146 MSV	14,7	LK 146 A	15,0	LK 146 K	16,5	G 1/4"	8 x 6
LK 148 MSV	14,7	---	---	---	---	G 1/4"	10 x 8
---	---	LK 149 A	20,0	---	---	G 1/4"	11,6 x 9
LK 384 MSV	20,0	---	---	---	---	G 3/8"	6 x 4
LK 386 MSV	20,0	LK 386 A	15,0	---	---	G 3/8"	8 x 6
LK 388 MSV	20,0	---	---	---	---	G 3/8"	10 x 8
---	---	LK 389 A	20,0	---	---	G 3/8"	11,6 x 9
LK 3810 MSV	20,0	---	---	---	---	G 3/8"	12 x 10
LK 126 MSV	24,0	---	---	---	---	G 1/2"	8 x 6
LK 128 MSV	24,0	---	---	---	---	G 1/2"	10 x 8
LK 1210 MSV	24,0	---	---	---	---	G 1/2"	12 x 10

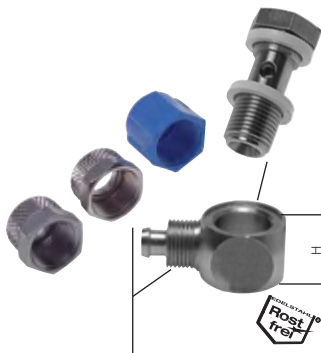

L-Verschraubung-Ringstücke								
Typ	für Hohl- schraube	Schlauch Ø	H	Überwurf- mutter	Hohlschrauben 1.4571	Muttern 1.4571	Muttern MS vernickelt	Muttern POM
LK 54 ES	M 5	6 x 4	10	M 8 x 1	VT 51/16 ES	MCK 4M5 ES	---	---
LK 184 ES	G 1/8"	6 x 4	16	M 10 x 1	VT 181/24 ES	MCK 4 ES	MCK 4 MSV	MCK 4 K
LK 186 ES	G 1/8"	8 x 6	16	M 12 x 1	VT 181/24 ES	MCK 6 ES	MCK 6 MSV	MCK 6 K
LK 144 ES	G 1/4"	6 x 4	15	M 10 x 1	VT 141/25 ES	MCK 4 ES	MCK 4 MSV	MCK 4 K
LK 146 ES	G 1/4"	8 x 6	15	M 12 x 1	VT 141/25 ES	MCK 6 ES	MCK 6 MSV	MCK 6 K
LK 386 ES	G 3/8"	8 x 6	15	M 12 x 1	VT 381/26 ES	MCK 6 ES	MCK 6 MSV	MCK 6 K

! Zubehör gleich mitbestellen!
 1 Stück Überwurfmutter
 1 Stück Hohl-schraube
 (finden Sie in der nebenstehenden Tabelle)

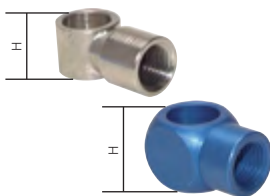

L-Verschraubung-Ringstücke mit Innengewinde					
Typ	Höhe	Typ	Höhe	für Hohl- schraube	Gewinde innen
MS vernickelt	H	Aluminium	H		
LJ 50 MSV	10,0	---	---	M 5	M 5
LJ 18 MSV	14,6	LJ 18 A	14,7	G 1/8"	G 1/8"
LJ 14 MSV	14,7	LJ 14 A	19,0	G 1/4"	G 1/4"
LJ 38 MSV	20,0	LJ 38 A	25,0	G 3/8"	G 3/8"
LJ 12 MSV	24,0	---	---	G 1/2"	G 1/2"

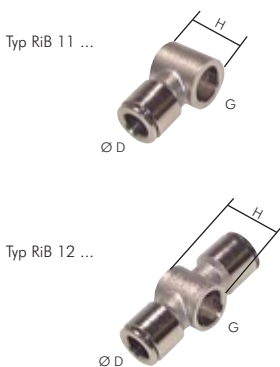

Schwenkringe + T-Stück						
Baureihe C	Baureihe CV	Baureihe C	Baureihe CV	G	D	H
MS vernickelt	MS vernickelt	MS vernickelt	MS vernickelt			
RiB 11 04 05 C	RiB 11 04 05 CV	RiB 12 04 05 C	RiB 12 04 05 CV	M 5	4	10
RiB 11 05 05 C	RiB 11 05 05 CV	RiB 12 05 05 C	RiB 12 05 05 CV	M 5	5	10
RiB 11 06 05 C	---	---	---	M 5	6	10
RiB 11 04 10 C	RiB 11 04 10 CV	RiB 12 04 10 C	RiB 12 04 10 CV	G 1/8"	4	15
RiB 11 05 10 C	RiB 11 05 10 CV	RiB 12 05 10 C	RiB 12 05 10 CV	G 1/8"	5	15
RiB 11 06 10 C	RiB 11 06 10 CV	RiB 12 06 10 C	RiB 12 06 10 CV	G 1/8"	6	15
RiB 11 08 10 C	RiB 11 08 10 CV	RiB 12 08 10 C	RiB 12 08 10 CV	G 1/8"	8	15
RiB 11 06 13 C	RiB 11 06 13 CV	RiB 12 06 13 C	RiB 12 06 13 CV	G 1/4"	6	17
RiB 11 08 13 C	RiB 11 08 13 CV	RiB 12 08 13 C	RiB 12 08 13 CV	G 1/4"	8	17
RiB 11 10 13 C	RiB 11 10 13 CV	RiB 12 10 13 C	RiB 12 10 13 CV	G 1/4"	10	17
RiB 11 08 17 C	RiB 11 08 17 CV	RiB 12 08 17 C	RiB 12 08 17 CV	G 3/8"	8	20
RiB 11 10 17 C	RiB 11 10 17 CV	RiB 12 10 17 C	RiB 12 10 17 CV	G 3/8"	10	20
RiB 11 12 17 C	RiB 11 12 17 CV	RiB 12 12 17 C	RiB 12 12 17 CV	G 3/8"	12	20
RiB 11 12 21 C	RiB 11 12 21 CV	RiB 12 12 21 C	RiB 12 12 21 CV	G 1/2"	12	24

Alle Angaben verstehen sich als unverbindliche Richtwerte! Für nicht schriftlich bestätigte Datenauswahl übernehmen wir keine Haftung. Druckangaben beziehen sich, soweit nicht anders angegeben, auf Flüssigkeiten der Gruppe II bei +20°C.

T-Verschraubung-Ringstücke

Typ	Höhe	Typ	Höhe	Typ	Höhe	für Hohl-	Schlauch-Ø
MS vernickelt	H	Aluminium	H	Kunststoff	H	schraube	außen x innen
TK 53 MSV	9,0	TK 53 A	10,0	---	---	M 5	4,3 x 3
TK 54 MSV	9,0	TK 54 A	10,0	---	---	M 5	6 x 4
TK 183 MSV	14,5	TK 183 A	15,0	---	---	G 1/8"	4,3 x 3
TK 184 MSV	14,5	TK 184 A	15,0	TK 184 K	16,5	G 1/8"	6 x 4
TK 186 MSV	14,5	TK 186 A	15,0	TK 186 K	16,5	G 1/8"	8 x 6
TK 188 MSV	14,5	---	---	---	---	G 1/8"	10 x 8
TK 144 MSV	17,0	TK 144 A	14,5	TK 144 K	16,5	G 1/4"	6 x 4
TK 146 MSV	17,0	TK 146 A	15,2	TK 146 K	16,5	G 1/4"	8 x 6
TK 148 MSV	17,0	---	---	---	---	G 1/4"	10 x 8
---	---	TK 149 A	15,2	---	---	G 1/4"	11,6 x 9
TK 384 MSV	20,0	---	---	---	---	G 3/8"	6 x 4
TK 386 MSV	20,0	---	---	---	---	G 3/8"	8 x 6
TK 388 MSV	20,0	---	---	---	---	G 3/8"	10 x 8
---	---	TK 389 A*	20,0	---	---	G 3/8"	11,6 x 9
TK 126 MSV	24,0	---	---	---	---	G 1/2"	8 x 6
TK 128 MSV	24,0	---	---	---	---	G 1/2"	10 x 8

* Farbe schwarz



T-Verschraubung-Ringstücke

Typ	für Hohl-	Schlauch	Überwurf-	Hohlschrauben	Muttern	Muttern	Muttern
1.4571	schraube	Ø H	mutter	1.4571	1.4571	MS vernickelt	POM
TK 54 ES	M 5	6 x 4	11	M 8 x 1	VT 51/16 ES	MCK 4M5 ES	---
TK 184 ES	G 1/8"	6 x 4	16	M 10 x 1	VT 181/24 ES	MCK 4 ES	MCK 4 MSV
TK 186 ES	G 1/8"	8 x 6	16	M 12 x 1	VT 181/24 ES	MCK 6 ES	MCK 6 MSV
TK 144 ES	G 1/4"	6 x 4	15	M 10 x 1	VT 141/25 ES	MCK 4 ES	MCK 4 MSV
TK 146 ES	G 1/4"	8 x 6	15	M 12 x 1	VT 141/25 ES	MCK 6 ES	MCK 6 MSV
TK 386 ES	G 3/8"	8 x 6	15	M 12 x 1	VT 381/26 ES	MCK 6 ES	MCK 6 MSV

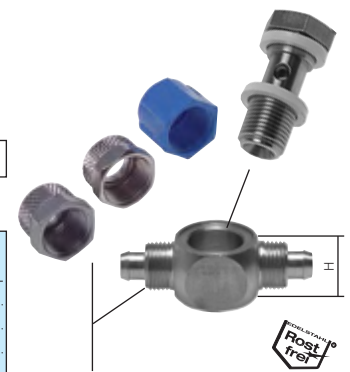

Zubehör gleich mitbestellen!

2 Stück Überwurfmutter
1 Stück Hohl-schraube
(finden Sie in der nebenstehenden Tabelle)

T-Ringstücke mit Innengewinde

Typ	Höhe	für Hohl-	Gewinde
Aluminium	H	schraube	innen
TJ 18 A	15	G 1/8"	G 1/8"
TJ 14 A	20	G 1/4"	G 1/4"
TJ 38 A	25	G 3/8"	G 3/8"

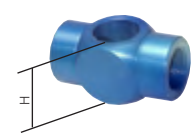

Steckanschlüsse
Ø 4 - 32 mm
ab Seite 46

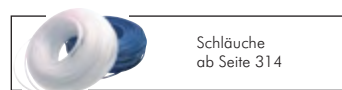

Schläuche
ab Seite 314



Handschiebeventile
mit Entlüftung
ab Seite 440



Schlauchabschneider
auf Seite 957

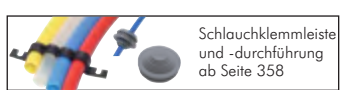

Schlauchklemmleiste
und -durchführung
ab Seite 358



Reduziernippel
ab Seite 176



Unverwechselbare
Kupplungen
ab Seite 244



Dichtmittel
ab Seite 908

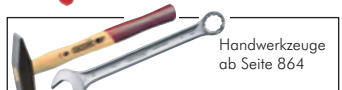

Handwerkzeuge
ab Seite 864

Alle Angaben verstehen sich als unverbindliche Richtwerte! Für nicht schriftlich bestätigte Datenauswahl übernehmen wir keine Haftung. Druckangaben beziehen sich, soweit nicht anders angegeben, auf Flüssigkeiten der Gruppe II bei +20°C.

Hohlschrauben

1



Zubehör gleich mitbestellen!

2 Stück Dichtringe

Hohlschrauben 1-fach						
Typ	Schaft		Typ	Schaft		Gewinde außen
	L	SW		L	SW	
MS vernickelt			Aluminium			
VT 51/15 MSV	14,5	8	VT 51/16 ST*	16,2	8	M 5
---	---	---	VT 181/19 A	19	13	G 1/8"
VT 181/23 MSV	22,5	14	VT 181/23 A	23	13	G 1/8"
VT 181/24 MSV	24	14	---	---	---	G 1/8"
---	---	---	VT 181/25 A	25	14	G 1/8"
VT 141/25 MSV	25	17	VT 141/25 A	25	17	G 1/4"
VT 141/28 MSV	28	17	VT 141/30 A	30	17	G 1/4"
VT 381/26 MSV	26	19	VT 381/25 A	25	22	G 3/8"
VT 381/32 MSV	32	19	VT 381/37 A	37	22	G 3/8"
VT 121/37 MSV	37,3	24	VT 121/45 A	45	27	G 1/2"

* Ausführung in Stahl verzinkt



Rostfrei

Hohlschrauben 1-fach			
Lieferumfang: Inklusive 2 Dichtringe aus Teflon			
Typ	Gewinde außen	Schaft	
		L	SW
1.4571			
VT 51/16 ES	M 5	16	8
VT 181/24 ES	G 1/8"	24	14
VT 141/25 ES	G 1/4"	25	17
VT 381/26 ES	G 3/8"	26	22



Zubehör gleich mitbestellen!

3 Stück Dichtringe

Hohlschrauben 2-fach						
Typ	Schaft		Typ	Schaft		Gewinde außen
	L	SW		L	SW	
MS vernickelt			Stahl verzinkt			
---	---	---	VT 52/27 ST	27	8	M 5
VT 182/41 MSV	40,5	14	VT 182/40 ST	40	14	G 1/8"
VT 142/41 MSV	41	17	VT 142/42 ST	41,5	17	G 1/4"
VT 142/46 MSV	46	17	---	---	---	G 1/4"
VT 382/42 MSV	42	19	VT 382/43 ST	43	22	G 3/8"
VT 382/54 MSV	53,5	19	---	---	---	G 3/8"
VT 122/63 MSV	62,5	24	---	---	---	G 1/2"

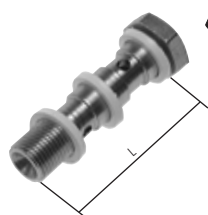

Rostfrei

Hohlschrauben 2-fach			
Lieferumfang: Inklusive 3 Dichtringe aus Teflon			
Typ	Gewinde außen	Schaft	
		L	SW
1.4571			
VT 52/27 ES	M 5	27	8
VT 182/40 ES	G 1/8"	40	14
VT 142/42 ES	G 1/4"	42	17



Zubehör gleich mitbestellen!

4 Stück Dichtringe

Hohlschrauben 3-fach						
Typ	Schaft		Typ	Schaft		Gewinde außen
	L	SW		L	SW	
MS vernickelt			Stahl verzinkt			
---	---	---	VT 53/36 ST	36	8	M 5
VT 183/57 MSV	57	14	VT 183/55 ST	55	14	G 1/8"
VT 143/58 MSV	58	17	VT 143/57 ST	57	17	G 1/4"
VT 143/65 MSV	67	17	---	---	---	G 1/4"
VT 383/58 MSV	58	22	VT 383/57 ST	57	22	G 3/8"
VT 383/79 MSV	79	19	---	---	---	G 3/8"
VT 123/89 MSV	89	24	---	---	---	G 1/2"

Alle Angaben verstehen sich als unverbindliche Richtwerte! Für nicht schriftlich bestätigte Datenauswahl übernehmen wir keine Haftung. Druckangaben beziehen sich, soweit nicht anders angegeben, auf Flüssigkeiten der Gruppe II bei +20°C.

Hohlschrauben und Zubehör

Hohlschrauben 1-fach mit Innengewinde

Typ	Typ	Gewinde	Gewinde	SW	Schaft	Typ
MS vernickelt	Messing	innen	außen		L	Dichtringe
VTi 181/23 MSV	---	G 1/8"	G 1/8"	14	23	DR 18 K
VTi 141/25 MSV	---	G 1/4"	G 1/4"	17	25	DR 14 K
VTi 141/28 MSV	---	G 1/4"	G 1/4"	17	28	DR 14 K
---	VTi 381/26 MS	G 3/8"	G 3/8"	20	25,5	DR 38 K
VTi 381/32 MSV	---	G 3/8"	G 3/8"	20	32	DR 38 K
---	VTi 121/27 MS	G 1/2"	G 1/2"	27	27	DR 12 K
VTi 121/37 MSV	---	G 1/2"	G 1/2"	27	37	DR 12 K



Zubehör gleich mitbestellen!
2 Stück Dichtringe

Hohlschrauben 2-fach mit Innengewinde

Typ	Gewinde	Gewinde	SW	Schaft	Typ
MS vernickelt	innen	außen		L	Dichtringe
VTi 182/41 MSV	G 1/8"	G 1/8"	14	40,5	DR 18 K
VTi 142/47 MSV	G 1/4"	G 1/4"	17	46,7	DR 14 K
VTi 382/54 MSV	G 3/8"	G 3/8"	20	53,8	DR 38 K
VTi 122/63 MSV	G 1/2"	G 1/2"	27	62,5	DR 12 K



Zubehör gleich mitbestellen!
3 Stück Dichtringe

Überwurfmuttern

Typ	Typ	Typ	Typ	Gewinde	Schlauch-Ø
MS vernickelt	Aluminium	1.4571	Kunststoff	innen	außen x innen
---	MCK 33 A	---	---	M 6 x 0,75	4,3 x 3
MCK 3 MSV	---	---	---	M 7 x 0,75	4,3 x 3
MCK 4M5 MSV	---	---	---	M 8 x 0,75	6 x 4
---	MCK 4M5 A	MCK 4M5 ES	---	M 8 x 1	6 x 4
MCK 4 MSV	MCK 4 A	MCK 4 ES	MCK 4 K	M 10 x 1	6 x 4
MCK 6 MSV	MCK 6 A	MCK 6 ES	MCK 6 K	M 12 x 1	8 x 6
MCK 8 MSV	MCK 8 A	MCK 8 ES	MCK 8 K	M 14 x 1	10 x 8
---	---	MCK 8M16 ES	---	M 16 x 1	10 x 8
MCK 9 MSV	MCK 9 A	---	MCK 9 K	M 16 x 1	11,6 x 9
MCK 10 MSV	---	---	---	M 16 x 1	12 x 10
---	MCK 13 A	---	---	M 22 x 1	17,6 x 13



Überwurfmuttern mit Knickschutz

Typ	Gewinde	Schlauch-Ø
MS vernickelt	innen	außen x innen
MCK 4 KS MSV	M 10 x 1	6 x 4
MCK 6 KS MSV	M 12 x 1	8 x 6
MCK 8 KS MSV	M 14 x 1	10 x 8
MCK 10 KS MSV	M 16 x 1	12 x 10



Verschlusskappen für CK-Verschraubungen

Montage: Verschlusskappe auf den Nippel schieben, mit Überwurfmutter verschrauben

Typ	
Kunststoff PE	für Anschluss
VK 3 K	4,3 x 3
VK 4 K	6 x 4
VK 6 K	8 x 6
VK 9 K	11,6 x 9



Alle Angaben verstehen sich als unverbindliche Richtwerte! Für nicht schriftlich bestätigte Datenauswahl übernehmen wir keine Haftung. Druckangaben beziehen sich, soweit nicht anders angegeben, auf Flüssigkeiten der Gruppe II bei +20°C.

Schlauchverschraubungen aus Kunststoff



Spezifikation für alle Schlauchverschraubungen aus PA, PP, PVDF und PFA/PTFE

Beständigkeiten der einzelnen Werkstoffe finden Sie in der Beständigkeitstabelle ab Seite 1042.

Werkstoff	Einsatzgebiet und allgemeine chemische Resistenzen	Betriebs-temperatur*	PN
PA Polyamid	Einsatz in der Pneumatik sowie für Wasser. Die chemische Beständigkeit ist gut gegenüber Benzin, Diesel, Heizöl, Alkalien	bis max. +80°C	10 bar (bei +20°C)
PP Polypropylen	Widerstandsfähig gegen wässrige Lösungen von Säuren, Laugen und Salzen sowie einer großen Zahl organischer Lösungsmittel. Ungeeignet für konzentrierte oxydierende Säuren.	bis max. +90°C	10 bar (bei +20°C)
PVDF Polyvinyliden-fluorid	Widerstandsfähig gegen Säuren, Salzlösungen, aliphatische, aromatische und chlorierte Kohlenwasserstoffe, Alkohole und Halogene. Bedingt verwendbar für Ketone, Ester, Äther, organische Basen und Alkalilaugen.	-40°C bis max. +140°C	10 bar (bei +20°C)
PFA (Teflon)	Widerstandsfähig gegen fast alle Chemikalien	bis max. +250°C	10 bar (bei +20°C)

* Bitte beachten Sie die technische Belastbarkeit der Schläuche.



Wenn PA-, PP- oder PVDF-Verschraubungen in Verbindung mit PFA- oder PTFE-Schläuchen verwendet werden sollen, so empfehlen wir den Klemmring gegen Schneid- und Dicht-ring-Kombination auszutauschen. Bitte als Zubehör separat bestellen (Seite 95).

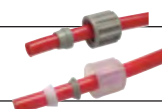

Material: Das Anschlussprinzip „1“ für Schläuche (nicht für PTFE- oder PFA-Schläuche):



Anschlussprinzip „1“

- PA
PP
PVDF
- Der Schlauch wird über die feste Schlauchtülle in die Verschraubung geschoben und mit einem elastischen Klemmring durch Anziehen der Rändelmutter arretiert.
 - Der elastische Klemmring ermöglicht es, innerhalb der gleichen Verschraubung mehrmals verwendet zu werden. Das bedeutet, die Verschraubung kann gelöst werden und mit dem gleichen Klemmring wieder dicht geschlossen werden.
 - Alle Gewinde und Schlauchtüllen (für Schlauchaufnahme) sind nahtfrei.

PFA Das Anschlussprinzip „2“ für Schläuche (auch für PTFE- und PFA-Schläuche):



Anschlussprinzip „2“

- Der Schlauch wird über die feste Schlauchtülle in die Verschraubung geschoben und mit einer Schneid-Dicht-ring-Kombination durch Anziehen der Rändelmutter arretiert.
- Alle Gewinde und Schlauchtüllen (für Schlauchaufnahme) sind nahtfrei.

Gerade Verschraubungen

Prinzip 1*			Prinzip 2		Gewinde	Schlauch-Ø außen x innen
Typ PA**	Typ PP	Typ PVDF	Typ PFA			
CK 184 PA	CK 184 PP	CK 184 PVDF	CK 184 PFA	G 1/8"	6 x 4	
CK 186 PA	CK 186 PP	CK 186 PVDF	CK 186 PFA	G 1/8"	8 x 6	
CK 188 PA	CK 188 PP	CK 188 PVDF	CK 188 PFA	G 1/8"	10 x 8	
CK 144 PA	CK 144 PP	CK 144 PVDF	CK 144 PFA	G 1/4"	6 x 4	
CK 146 PA	CK 146 PP	CK 146 PVDF	CK 146 PFA	G 1/4"	8 x 6	
CK 148 PA	CK 148 PP	CK 148 PVDF	CK 148 PFA	G 1/4"	10 x 8	
CK 1410 PA	CK 1410 PP	CK 1410 PVDF	CK 1410 PFA	G 1/4"	12 x 10	
CK 1412 PA	CK 1412 PP	CK 1412 PVDF	---	G 1/4"	14 x 12	
CK 384 PA	CK 384 PP	CK 384 PVDF	CK 384 PFA	G 3/8"	6 x 4	
CK 386 PA	CK 386 PP	CK 386 PVDF	CK 386 PFA	G 3/8"	8 x 6	
CK 388 PA	CK 388 PP	CK 388 PVDF	CK 388 PFA	G 3/8"	10 x 8	
CK 3810 PA	CK 3810 PP	CK 3810 PVDF	CK 3810 PFA	G 3/8"	12 x 10	
CK 3812 PA	CK 3812 PP	CK 3812 PVDF	---	G 3/8"	14 x 12	
CK 124 PA	CK 124 PP	CK 124 PVDF	CK 124 PFA	G 1/2"	6 x 4	
CK 126 PA	CK 126 PP	CK 126 PVDF	CK 126 PFA	G 1/2"	8 x 6	
CK 128 PA	CK 128 PP	CK 128 PVDF	CK 128 PFA	G 1/2"	10 x 8	
CK 1210 PA	CK 1210 PP	CK 1210 PVDF	CK 1210 PFA	G 1/2"	12 x 10	
CK 1212 PA	CK 1212 PP	CK 1212 PVDF	---	G 1/2"	14 x 12	



* bei PFA- und PTFE-Schläuchen empfehlen wir einen Austausch des Klemmrings gegen eine Schneid- und Dicht-ring-Kombination (siehe Seite 95)

** Rändelmutter und Klemmring in PP, : Grundmaterial FDA-zugelassen

Gerade Schlauchverbindungen

Prinzip 1*			Prinzip 2		Schlauch-Ø außen x innen
Typ PA**	Typ PP	Typ PVDF	Typ PFA		
DCK 400 PA	DCK 400 PP	DCK 400 PVDF	DCK 400 PFA		6 x 4
DCK 600 PA	DCK 600 PP	DCK 600 PVDF	DCK 600 PFA		8 x 6
DCK 800 PA	DCK 800 PP	DCK 800 PVDF	DCK 800 PFA		10 x 8
DCK 1000 PA	DCK 1000 PP	DCK 1000 PVDF	DCK 1000 PFA		12 x 10
DCK 1200 PA	DCK 1200 PP	DCK 1200 PVDF	---		14 x 12

* bei PFA- und PTFE-Schläuchen empfehlen wir einen Austausch des Klemmrings gegen eine Schneid- und Dicht-ring-Kombination (siehe Seite 95)

** Rändelmutter und Klemmring in PP, : Grundmaterial FDA-zugelassen



Schlauchverschraubungen aus Kunststoff

Gerade Aufschraubverschraubungen

Prinzip 1*			Prinzip 2		Schlauch-Ø außen x innen
Typ PA**	Typ PP	Typ PVDF	Typ PFA	Gewinde	
ACK 184 PA	ACK 184 PP	ACK 184 PVDF	ACK 184 PFA	G 1/8"	6 x 4
ACK 186 PA	ACK 186 PP	ACK 186 PVDF	ACK 186 PFA	G 1/8"	8 x 6
ACK 188 PA	ACK 188 PP	ACK 188 PVDF	ACK 188 PFA	G 1/8"	10 x 8
ACK 144 PA	ACK 144 PP	ACK 144 PVDF	ACK 144 PFA	G 1/4"	6 x 4
ACK 146 PA	ACK 146 PP	ACK 146 PVDF	ACK 146 PFA	G 1/4"	8 x 6
ACK 148 PA	ACK 148 PP	ACK 148 PVDF	ACK 148 PFA	G 1/4"	10 x 8
ACK 1410 PA	ACK 1410 PP	ACK 1410 PVDF	ACK 1410 PFA	G 1/4"	12 x 10
ACK 1412 PA	ACK 1412 PP	ACK 1412 PVDF	---	G 1/4"	14 x 12
ACK 384 PA	ACK 384 PP	ACK 384 PVDF	ACK 384 PFA	G 3/8"	6 x 4
ACK 386 PA	ACK 386 PP	ACK 386 PVDF	ACK 386 PFA	G 3/8"	8 x 6
ACK 388 PA	ACK 388 PP	ACK 388 PVDF	ACK 388 PFA	G 3/8"	10 x 8
ACK 3810 PA	ACK 3810 PP	ACK 3810 PVDF	ACK 3810 PFA	G 3/8"	12 x 10
ACK 3812 PA	ACK 3812 PP	ACK 3812 PVDF	---	G 3/8"	14 x 12
ACK 124 PA	ACK 124 PP	ACK 124 PVDF	ACK 124 PFA	G 1/2"	6 x 4
ACK 126 PA	ACK 126 PP	ACK 126 PVDF	ACK 126 PFA	G 1/2"	8 x 6
ACK 128 PA	ACK 128 PP	ACK 128 PVDF	ACK 128 PFA	G 1/2"	10 x 8
ACK 1210 PA	ACK 1210 PP	ACK 1210 PVDF	ACK 1210 PFA	G 1/2"	12 x 10
ACK 1212 PA	ACK 1212 PP	ACK 1212 PVDF	---	G 1/2"	14 x 12

* bei PFA- und PTFE-Schläuchen empfehlen wir einen Austausch des Klemmrings gegen eine Schneid- und Dichttring-Kombination (siehe Seite 95)
 ** Rändelmutter und Klemmung in PP,  : Grundmaterial FDA-zugelassen



Winkel-Einschraubverschraubungen

Prinzip 1*			Prinzip 2		Schlauch-Ø außen x innen
Typ PA**	Typ PP	Typ PVDF	Typ PFA	Gewinde	
GCK 184 PA	GCK 184 PP	GCK 184 PVDF	GCK 184 PFA	G 1/8"	6 x 4
GCK 186 PA	GCK 186 PP	GCK 186 PVDF	GCK 186 PFA	G 1/8"	8 x 6
GCK 188 PA	GCK 188 PP	GCK 188 PVDF	GCK 188 PFA	G 1/8"	10 x 8
GCK 144 PA	GCK 144 PP	GCK 144 PVDF	GCK 144 PFA	G 1/4"	6 x 4
GCK 146 PA	GCK 146 PP	GCK 146 PVDF	GCK 146 PFA	G 1/4"	8 x 6
GCK 148 PA	GCK 148 PP	GCK 148 PVDF	GCK 148 PFA	G 1/4"	10 x 8
GCK 1410 PA	GCK 1410 PP	GCK 1410 PVDF	---	G 1/4"	12 x 10
GCK 1412 PA	GCK 1412 PP	GCK 1412 PVDF	---	G 1/4"	14 x 12
GCK 384 PA	GCK 384 PP	GCK 384 PVDF	GCK 384 PFA	G 3/8"	6 x 4
GCK 386 PA	GCK 386 PP	GCK 386 PVDF	GCK 386 PFA	G 3/8"	8 x 6
GCK 388 PA	GCK 388 PP	GCK 388 PVDF	GCK 388 PFA	G 3/8"	10 x 8
GCK 3810 PA	GCK 3810 PP	GCK 3810 PVDF	---	G 3/8"	12 x 10
GCK 3812 PA	GCK 3812 PP	GCK 3812 PVDF	---	G 3/8"	14 x 12
GCK 124 PA	GCK 124 PP	GCK 124 PVDF	---	G 1/2"	6 x 4
GCK 126 PA	GCK 126 PP	GCK 126 PVDF	---	G 1/2"	8 x 6
GCK 128 PA	GCK 128 PP	GCK 128 PVDF	---	G 1/2"	10 x 8
GCK 1210 PA	GCK 1210 PP	GCK 1210 PVDF	---	G 1/2"	12 x 10
GCK 1212 PA	GCK 1212 PP	GCK 1212 PVDF	---	G 1/2"	14 x 12

* bei PFA- und PTFE-Schläuchen empfehlen wir einen Austausch des Klemmrings gegen eine Schneid- und Dichttring-Kombination (siehe Seite 95)
 ** Rändelmutter und Klemmung in PP,  : Grundmaterial FDA-zugelassen



Winkel-Einschraubverschraubungen (positionierbar)

Prinzip 1*		Gewinde	Schlauch-Ø außen x innen
Typ PP	Typ PVDF		
LCK 184 PP	LCK 184 PVDF	G 1/8"	6 x 4
LCK 186 PP	LCK 186 PVDF	G 1/8"	8 x 6
LCK 144 PP	LCK 144 PVDF	G 1/4"	6 x 4
LCK 146 PP	LCK 146 PVDF	G 1/4"	8 x 6
LCK 148 PP	LCK 148 PVDF	G 1/4"	10 x 8
LCK 1410 PP	LCK 1410 PVDF	G 1/4"	12 x 10
LCK 384 PP	LCK 384 PVDF	G 3/8"	6 x 4
LCK 386 PP	LCK 386 PVDF	G 3/8"	8 x 6
LCK 388 PP	LCK 388 PVDF	G 3/8"	10 x 8
LCK 3810 PP	LCK 3810 PVDF	G 3/8"	12 x 10
LCK 124 PP	LCK 124 PVDF	G 1/2"	6 x 4
LCK 126 PP	LCK 126 PVDF	G 1/2"	8 x 6
LCK 128 PP	LCK 128 PVDF	G 1/2"	10 x 8
LCK 1210 PP	LCK 1210 PVDF	G 1/2"	12 x 10

* bei PFA- und PTFE-Schläuchen empfehlen wir einen Austausch des Klemmrings gegen eine Schneid- und Dichttring-Kombination (siehe Seite 95)
 : Grundmaterial FDA-zugelassen

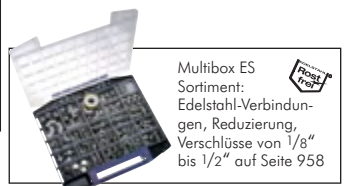

Alle Angaben verstehen sich als unverbindliche Richtwerte! Für nicht schriftlich bestätigte Datenauswahl übernehmen wir keine Haftung. Druckangaben beziehen sich, soweit nicht anders angegeben, auf Flüssigkeiten der Gruppe II bei +20°C.

Schlauchverschraubungen aus Kunststoff

1



Anschlussprinzip „1“



Anschlussprinzip „2“

Die Beständigkeiten der Werkstoffe finden Sie in der Beständigkeits-tabelle ab Seite 1042.

Winkel-Aufschraubverschraubungen

Prinzip 1*			Gewinde	Schlauch-Ø außen x innen
Typ PA**	Typ PP	Typ PVDF		
GCKI 184 PA	GCKI 184 PP	GCKI 184 PVDF	G 1/8"	6 x 4
GCKI 186 PA	GCKI 186 PP	GCKI 186 PVDF	G 1/8"	8 x 6
GCKI 188 PA	GCKI 188 PP	GCKI 188 PVDF	G 1/8"	10 x 8
GCKI 144 PA	GCKI 144 PP	GCKI 144 PVDF	G 1/4"	6 x 4
GCKI 146 PA	GCKI 146 PP	GCKI 146 PVDF	G 1/4"	8 x 6
GCKI 148 PA	GCKI 148 PP	GCKI 148 PVDF	G 1/4"	10 x 8
GCKI 1410 PA	GCKI 1410 PP	GCKI 1410 PVDF	G 1/4"	12 x 10
GCKI 1412 PA	GCKI 1412 PP	GCKI 1412 PVDF	G 1/4"	14 x 12
GCKI 384 PA	GCKI 384 PP	GCKI 384 PVDF	G 3/8"	6 x 4
GCKI 386 PA	GCKI 386 PP	GCKI 386 PVDF	G 3/8"	8 x 6
GCKI 388 PA	GCKI 388 PP	GCKI 388 PVDF	G 3/8"	10 x 8
GCKI 3810 PA	GCKI 3810 PP	GCKI 3810 PVDF	G 3/8"	12 x 10
GCKI 3812 PA	GCKI 3812 PP	GCKI 3812 PVDF	G 3/8"	14 x 12
GCKI 124 PA	GCKI 124 PP	GCKI 124 PVDF	G 1/2"	6 x 4
GCKI 126 PA	GCKI 126 PP	GCKI 126 PVDF	G 1/2"	8 x 6
GCKI 128 PA	GCKI 128 PP	GCKI 128 PVDF	G 1/2"	10 x 8
GCKI 1210 PA	GCKI 1210 PP	GCKI 1210 PVDF	G 1/2"	12 x 10
GCKI 1212 PA	GCKI 1212 PP	GCKI 1212 PVDF	G 1/2"	14 x 12

* bei PFA- und PTFE-Schläuchen empfehlen wir einen Austausch des Klemmrings gegen eine Schneid- und Dichting-Kombination (siehe Seite 95)
 ** Rändelmutter und Klemmring in PP, : Grundmaterial FDA-zugelassen

T-Einschraubverschraubungen

Prinzip 1*			Prinzip 2		
Typ PA**	Typ PP	Typ PVDF	Typ PFA	Gewinde	Schlauch-Ø außen x innen
TE 184 PA	TE 184 PP	TE 184 PVDF	TE 184 PFA	G 1/8"	6 x 4
TE 186 PA	TE 186 PP	TE 186 PVDF	TE 186 PFA	G 1/8"	8 x 6
TE 188 PA	TE 188 PP	TE 188 PVDF	TE 188 PFA	G 1/8"	10 x 8
TE 144 PA	TE 144 PP	TE 144 PVDF	TE 144 PFA	G 1/4"	6 x 4
TE 146 PA	TE 146 PP	TE 146 PVDF	TE 146 PFA	G 1/4"	8 x 6
TE 148 PA	TE 148 PP	TE 148 PVDF	TE 148 PFA	G 1/4"	10 x 8
TE 1410 PA	TE 1410 PP	TE 1410 PVDF	---	G 1/4"	12 x 10
TE 1412 PA	TE 1412 PP	TE 1412 PVDF	---	G 1/4"	14 x 12
TE 384 PA	TE 384 PP	TE 384 PVDF	TE 384 PFA	G 3/8"	6 x 4
TE 386 PA	TE 386 PP	TE 386 PVDF	TE 386 PFA	G 3/8"	8 x 6
TE 388 PA	TE 388 PP	TE 388 PVDF	TE 388 PFA	G 3/8"	10 x 8
TE 3810 PA	TE 3810 PP	TE 3810 PVDF	---	G 3/8"	12 x 10
TE 3812 PA	TE 3812 PP	TE 3812 PVDF	---	G 3/8"	14 x 12
TE 124 PA	TE 124 PP	TE 124 PVDF	---	G 1/2"	6 x 4
TE 126 PA	TE 126 PP	TE 126 PVDF	---	G 1/2"	8 x 6
TE 128 PA	TE 128 PP	TE 128 PVDF	---	G 1/2"	10 x 8
TE 1210 PA	TE 1210 PP	TE 1210 PVDF	---	G 1/2"	12 x 10
TE 1212 PA	TE 1212 PP	TE 1212 PVDF	---	G 1/2"	14 x 12

* bei PFA- und PTFE-Schläuchen empfehlen wir einen Austausch des Klemmrings gegen eine Schneid- und Dichting-Kombination (siehe Seite 95)
 ** Rändelmutter und Klemmring in PP, : Grundmaterial FDA-zugelassen

T-Einschraubverschraubungen (positionierbar)

Prinzip 1*		Gewinde	Schlauch-Ø außen x innen
Typ PP	Typ PVDF		
TCKK 184 PP	TCKK 184 PVDF	G 1/8"	6 x 4
TCKK 186 PP	TCKK 186 PVDF	G 1/8"	8 x 6
TCKK 144 PP	TCKK 144 PVDF	G 1/4"	6 x 4
TCKK 146 PP	TCKK 146 PVDF	G 1/4"	8 x 6
TCKK 148 PP	TCKK 148 PVDF	G 1/4"	10 x 8
TCKK 1410 PP	TCKK 1410 PVDF	G 1/4"	12 x 10
TCKK 384 PP	TCKK 384 PVDF	G 3/8"	6 x 4
TCKK 386 PP	TCKK 386 PVDF	G 3/8"	8 x 6
TCKK 388 PP	TCKK 388 PVDF	G 3/8"	10 x 8
TCKK 3810 PP	TCKK 3810 PVDF	G 3/8"	12 x 10
TCKK 124 PP	TCKK 124 PVDF	G 1/2"	6 x 4
TCKK 126 PP	TCKK 126 PVDF	G 1/2"	8 x 6
TCKK 128 PP	TCKK 128 PVDF	G 1/2"	10 x 8
TCKK 1210 PP	TCKK 1210 PVDF	G 1/2"	12 x 10

* bei PFA- und PTFE-Schläuchen empfehlen wir einen Austausch des Klemmrings gegen eine Schneid- und Dichting-Kombination (siehe Seite 95)
 : Grundmaterial FDA-zugelassen

Alle Angaben verstehen sich als unverbindliche Richtwerte! Für nicht schriftlich bestätigte Datenauswahl übernehmen wir keine Haftung. Druckangaben beziehen sich, soweit nicht anders angegeben, auf Flüssigkeiten der Gruppe II bei +20°C.

Schlauchverschraubungen aus Kunststoff

Winkel-Schlauchverbindungen

Prinzip 1*			Prinzip 2		Schlauch-Ø außen x innen
Typ PA**	Typ PP	Typ PVDF	Typ PFA		
WCK 400 PA	WCK 400 PP	WCK 400 PVDF	WCK 400 PFA		6 x 4
WCK 600 PA	WCK 600 PP	WCK 600 PVDF	WCK 600 PFA		8 x 6
WCK 800 PA	WCK 800 PP	WCK 800 PVDF	WCK 800 PFA		10 x 8
WCK 1000 PA	WCK 1000 PP	WCK 1000 PVDF	---		12 x 10
WCK 1200 PA	WCK 1200 PP	WCK 1200 PVDF	---		14 x 12

* bei PFA- und PTFE-Schläuchen empfehlen wir einen Austausch des Klemmrings gegen eine Schneid- und Dichtring-Kombination (siehe unten)

** Rändelmutter und Klemmring in PP, : Grundmaterial FDA-zugelassen



Für Schläuche aus den Werkstoffen PA, PE, PU, Teflon, usw.



T-Schlauchverbindungen

Prinzip 1*			Prinzip 2		Schlauch-Ø außen x innen
Typ PA**	Typ PP	Typ PVDF	Typ PFA		
FCK 400 PA	FCK 400 PP	FCK 400 PVDF	FCK 400 PFA		6 x 4
FCK 600 PA	FCK 600 PP	FCK 600 PVDF	FCK 600 PFA		8 x 6
FCK 800 PA	FCK 800 PP	FCK 800 PVDF	FCK 800 PFA		10 x 8
FCK 1000 PA	FCK 1000 PP	FCK 1000 PVDF	---		12 x 10
FCK 1200 PA	FCK 1200 PP	FCK 1200 PVDF	---		14 x 12

* bei PFA- und PTFE-Schläuchen empfehlen wir einen Austausch des Klemmrings gegen eine Schneid- und Dichtring-Kombination (siehe unten)

** Rändelmutter und Klemmring in PP, : Grundmaterial FDA-zugelassen



Gerade Schottverschraubungen

Prinzip 1*			Prinzip 2		Schlauch-Ø außen x innen
Typ PA**	Typ PP	Typ PVDF	Typ PFA		
SCK 400 PA	SCK 400 PP	SCK 400 PVDF	SCK 400 PFA		6 x 4
SCK 600 PA	SCK 600 PP	SCK 600 PVDF	SCK 600 PFA		8 x 6
SCK 800 PA	SCK 800 PP	SCK 800 PVDF	SCK 800 PFA		10 x 8
SCK 1000 PA	SCK 1000 PP	SCK 1000 PVDF	---		12 x 10
SCK 1200 PA	SCK 1200 PP	SCK 1200 PVDF	---		14 x 12

* bei PFA- und PTFE-Schläuchen empfehlen wir einen Austausch des Klemmrings gegen eine Schneid- und Dichtring-Kombination (siehe unten)

** Rändelmutter und Klemmring in PP, : Grundmaterial FDA-zugelassen



Winkel-Schottverschraubungen

Prinzip 1*			Prinzip 2		Schlauch-Ø außen x innen
Typ PA**	Typ PP	Typ PVDF	Typ PFA		
WSCK 400 PA	WSCK 400 PP	WSCK 400 PVDF	WSCK 400 PFA		6 x 4
WSCK 600 PA	WSCK 600 PP	WSCK 600 PVDF	WSCK 600 PFA		8 x 6
WSCK 800 PA	WSCK 800 PP	WSCK 800 PVDF	WSCK 800 PFA		10 x 8
WSCK 1000 PA	WSCK 1000 PP	WSCK 1000 PVDF	---		12 x 10
WSCK 1200 PA	WSCK 1200 PP	WSCK 1200 PVDF	---		14 x 12

* bei PFA- und PTFE-Schläuchen empfehlen wir einen Austausch des Klemmrings gegen eine Schneid- und Dichtring-Kombination (siehe unten)

** Rändelmutter und Klemmring in PP, : Grundmaterial FDA-zugelassen



Rändelmuttern

Prinzip 1		Prinzip 2		Schlauch-Ø außen x innen
Typ PP*	Typ PVDF	Typ PFA		
MCK 4 PP	MCK 4 PVDF	MCK 4 PFA		6 x 4
MCK 6 PP	MCK 6 PVDF	MCK 6 PFA		8 x 6
MCK 8 PP	MCK 8 PVDF	MCK 8 PFA		10 x 8
MCK 10 PP	MCK 10 PVDF	MCK 10 PFA		12 x 10
MCK 12 PP	MCK 12 PVDF	---		14 x 12

* zu verwenden für PA- und PP-Verschraubungen, : Grundmaterial FDA-zugelassen

Anschlussprinzip „1“

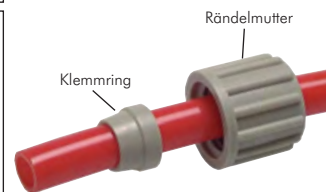

Klemm-, Schneid- und Dichtringe

Prinzip 1* - Klemmringe		Prinzip 2 - Schneid-/Dichtringe		Schlauch-Ø außen x innen
Typ PP**	Typ PVDF	Typ PFA		
KL 4 PP	KL 4 PVDF	KL 4 PFA		6 x 4
KL 6 PP	KL 6 PVDF	KL 6 PFA		8 x 6
KL 8 PP	KL 8 PVDF	KL 8 PFA		10 x 8
KL 10 PP	KL 10 PVDF	KL 10 PFA		12 x 10
KL 12 PP	KL 12 PVDF	KL 12 PFA		14 x 12

* nicht empfohlen für PFA- und PTFE-Schläuche, ** zu verwenden für PA- und PP-Verschraubungen, : Grundmaterial FDA-zugelassen

Anschlussprinzip „2“

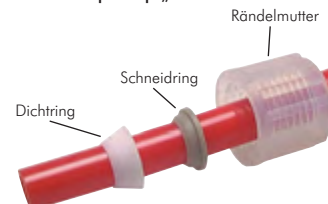

Verschraubungen für Gewebesläuche



Gerade Einschraubverschraubungen für Gewebeslauch TX

bis 10 bar

Typ	Typ	Typ	Typ	Gewinde	Schlauch-Ø
PP	PVDF	Aluminium	1.4571		innen x außen
CX 184 PP	CX 184 PVDF	CX 184 A	---	G 1/8"	4 x 10
CX 186 PP	CX 186 PVDF	CX 186 A	---	G 1/8"	6 x 12
CX 189 PP	CX 189 PVDF	---	---	G 1/8"	9 x 15
CX 144 PP	CX 144 PVDF	CX 144 A	---	G 1/4"	4 x 10
CX 146 PP	CX 146 PVDF	CX 146 A	CX 146 ES	G 1/4"	6 x 12
---	---	CX 148 A	---	G 1/4"	8 x 14
CX 149 PP	CX 149 PVDF	CX 149 A	CX 149 ES	G 1/4"	9 x 15
CX 1410 PP	CX 1410 PVDF	CX 1410 A	---	G 1/4"	10 x 16
CX 384 PP	CX 384 PVDF	CX 384 A	---	G 3/8"	4 x 10
CX 386 PP	CX 386 PVDF	CX 386 A	CX 386 ES	G 3/8"	6 x 12
---	---	CX 388 A	---	G 3/8"	8 x 14
CX 389 PP	CX 389 PVDF	CX 389 A	CX 389 ES	G 3/8"	9 x 15
CX 3810 PP	CX 3810 PVDF	CX 3810 A	---	G 3/8"	10 x 16
CX 3813 PP	CX 3813 PVDF	CX 3813 A	CX 3813 ES	G 3/8"	13 x 20
CX 124 PP	CX 124 PVDF	CX 124 A	---	G 1/2"	4 x 10
CX 126 PP	CX 126 PVDF	CX 126 A	---	G 1/2"	6 x 12
---	---	CX 128 A	---	G 1/2"	8 x 14
CX 129 PP	CX 129 PVDF	CX 129 A	CX 129 ES	G 1/2"	9 x 15
CX 1210 PP	CX 1210 PVDF	CX 1210 A	---	G 1/2"	10 x 16
CX 1213 PP	CX 1213 PVDF	CX 1213 A	CX 1213 ES	G 1/2"	13 x 20
CX 349 PP	CX 349 PVDF	---	---	G 3/4"	9 x 15
CX 3410 PP	CX 3410 PVDF	---	---	G 3/4"	10 x 16
CX 3413 PP	CX 3413 PVDF	CX 3413 A	---	G 3/4"	13 x 20
---	---	CX 3419 A	CX 3419 ES	G 3/4"	19 x 26
---	---	CX 1019 A	---	G 1"	19 x 26

☑: Grundmaterial FDA-zugelassen

Winkel-Einschraubverschraubungen für Gewebeslauch TX

bis 10 bar

Werkstoffe: Dichtungen: Polyamid (Typ Aluminium), PTFE (Typ 1.4571)

Typ	Typ	Typ	Typ	Gewinde	Schlauch-Ø
PP	PVDF	Aluminium	1.4571		innen x außen
LCX 184 PP	LCX 184 PVDF	LCX 184 A	---	G 1/8"	4 x 10
LCX 186 PP	LCX 186 PVDF	---	---	G 1/8"	6 x 12
LCX 189 PP	LCX 189 PVDF	---	---	G 1/8"	9 x 15
LCX 144 PP	LCX 144 PVDF	---	---	G 1/4"	4 x 10
LCX 146 PP	LCX 146 PVDF	LCX 146 A	LCX 146 ES	G 1/4"	6 x 12
---	---	LCX 148 A	---	G 1/4"	8 x 14
LCX 149 PP	LCX 149 PVDF	LCX 149 A	LCX 149 ES	G 1/4"	9 x 15
LCX 1410 PP	LCX 1410 PVDF	---	---	G 1/4"	10 x 16
LCX 384 PP	LCX 384 PVDF	---	---	G 3/8"	4 x 10
LCX 386 PP	LCX 386 PVDF	LCX 386 A	LCX 386 ES	G 3/8"	6 x 12
---	---	LCX 388 A	---	G 3/8"	8 x 14
LCX 389 PP	LCX 389 PVDF	LCX 389 A	LCX 389 ES	G 3/8"	9 x 15
LCX 3810 PP	LCX 3810 PVDF	LCX 3810 A	---	G 3/8"	10 x 16
LCX 3813 PP	LCX 3813 PVDF	LCX 3813 A	LCX 3813 ES	G 3/8"	13 x 20
LCX 126 PP	LCX 126 PVDF	---	---	G 1/2"	6 x 12
LCX 129 PP	LCX 129 PVDF	---	---	G 1/2"	9 x 15
LCX 1210 PP	LCX 1210 PVDF	---	---	G 1/2"	10 x 16
LCX 1213 PP	LCX 1213 PVDF	LCX 1213 A	LCX 1213 ES	G 1/2"	13 x 20
LCX 349 PP	LCX 349 PVDF	---	---	G 3/4"	9 x 15
LCX 3410 PP	LCX 3410 PVDF	---	---	G 3/4"	10 x 16
LCX 3413 PP	---	LCX 3413 A	LCX 3413 ES	G 3/4"	13 x 20
---	---	LCX 3419 A	---	G 3/4"	19 x 26
---	---	LCX 1019 A	---	G 1"	19 x 26

☑: Grundmaterial FDA-zugelassen

Gerade Verbinder für Gewebeslauch TX

bis 10 bar

Typ	Typ	Schlauch-Ø
PP	PVDF	innen x außen
DCX 4 PP	DCX 4 PVDF	4 x 10
DCX 6 PP	DCX 6 PVDF	6 x 12
DCX 9 PP	DCX 9 PVDF	9 x 15
DCX 10 PP	DCX 10 PVDF	10 x 16
DCX 13 PP	DCX 13 PVDF	13 x 20

☑: Grundmaterial FDA-zugelassen



Silberschläuche ab Seite 339

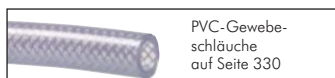

PVC-Gewebesläuche auf Seite 330



Gewindetüllen & Schlauchtüllen ab Seite 102



Kugelhähne ab Seite 430

Alle Angaben verstehen sich als unverbindliche Richtwerte! Für nicht schriftlich bestätigte Datenauswahl übernehmen wir keine Haftung. Druckangaben beziehen sich, soweit nicht anders angegeben, auf Flüssigkeiten der Gruppe II bei +20°C.

Verschraubungen für Gewebesläuche

Winkel-Verbinder für Gewebeslauch TX

bis 10 bar

Typ PP	Typ PVDF	Schlauch-Ø innen x außen
WCX 4 PP	WCX 4 PVDF	4 x 10
WCX 6 PP	WCX 6 PVDF	6 x 12
WCX 9 PP	WCX 9 PVDF	9 x 15
WCX 10 PP	WCX 10 PVDF	10 x 16
WCX 13 PP	WCX 13 PVDF	13 x 20

☑: Grundmaterial FDA-zugelassen

T-Verbinder für Gewebeslauch TX

bis 10 bar

Typ PP	Typ PVDF	Schlauch-Ø innen x außen
FCX 4 PP	FCX 4 PVDF	4 x 10
FCX 6 PP	FCX 6 PVDF	6 x 12
FCX 9 PP	FCX 9 PVDF	9 x 15
FCX 10 PP	FCX 10 PVDF	10 x 16
FCX 13 PP	FCX 13 PVDF	13 x 20

☑: Grundmaterial FDA-zugelassen

T-Einschraubverschraubungen für Gewebeslauch TX

bis 10 bar

Typ PP	Typ PVDF	Gewinde	Schlauch-Ø innen x außen
TCX 184 PP	TCX 184 PVDF	G 1/8"	4 x 10
TCX 186 PP	TCX 186 PVDF	G 1/8"	6 x 12
TCX 144 PP	TCX 144 PVDF	G 1/4"	4 x 10
TCX 146 PP	TCX 146 PVDF	G 1/4"	6 x 12
TCX 149 PP	TCX 149 PVDF	G 1/4"	9 x 15
TCX 1410 PP	TCX 1410 PVDF	G 1/4"	10 x 16
TCX 384 PP	TCX 384 PVDF	G 3/8"	4 x 10
TCX 386 PP	TCX 386 PVDF	G 3/8"	6 x 12
TCX 389 PP	TCX 389 PVDF	G 3/8"	9 x 15
TCX 3810 PP	TCX 3810 PVDF	G 3/8"	10 x 16
TCX 3813 PP	TCX 3813 PVDF	G 3/8"	13 x 20
TCX 126 PP	TCX 126 PVDF	G 1/2"	6 x 12
TCX 129 PP	TCX 129 PVDF	G 1/2"	9 x 15
TCX 1210 PP	TCX 1210 PVDF	G 1/2"	10 x 16
TCX 1213 PP	TCX 1213 PVDF	G 1/2"	13 x 20
TCX 349 PP	TCX 349 PVDF	G 3/4"	9 x 15
TCX 3410 PP	TCX 3410 PVDF	G 3/4"	10 x 16
TCX 3413 PP	TCX 3413 PVDF	G 3/4"	13 x 20

☑: Grundmaterial FDA-zugelassen

Gerade Einschraubverschraubungen für Silberschläuche/metallumflochtene Schläuche

Werkstoffe: Körper: Aluminium, Klemmring innen und Dichtung: Kunststoff

Betriebsdruck: 0 bis 10 bar sowie Grobvakuum

Temperaturbereich: -10°C bis max. +60°C

- ✓ **Vorteile:**
- Häufige Montage und Demontage möglich
 - Keine Schlauchschelle und überstehende Geflechtstråde der Metallumflechtung - Verletzungsgefahr
 - Weitgehend gegen Funkenflug beständig (Schweißmaschinen)

Typ	Gewinde	Schlauch-Ø innen x außen
CSi 184 A	G 1/8"	4 x 7
CSi 186 A	G 1/8"	6 x 9
CSi 144 A	G 1/4"	4 x 7
CSi 146 A	G 1/4"	6 x 9
CSi 149 A	G 1/4"	9 x 12
CSi 386 A	G 3/8"	6 x 9
CSi 389 A	G 3/8"	9 x 12
CSi 126 A	G 1/2"	6 x 9
CSi 129 A	G 1/2"	9 x 12

L-Einschraubverschraubungen für Silberschläuche/metallumflochtene Schläuche

Werkstoffe: Körper: Aluminium, Klemmring innen und Dichtung: Kunststoff

Betriebsdruck: 0 bis 10 bar sowie Grobvakuum

Temperaturbereich: -10°C bis max. +60°C

- ✓ **Vorteile:**
- Häufige Montage und Demontage möglich
 - Keine Schlauchschelle und überstehende Geflechtstråde der Metallumflechtung - Verletzungsgefahr
 - Weitgehend gegen Funkenflug beständig (Schweißmaschinen)

Typ	Gewinde	Schlauch-Ø innen x außen
LCSi 184 A	G 1/8"	4 x 7
LCSi 146 A	G 1/4"	6 x 9
LCSi 149 A	G 1/4"	9 x 12
LCSi 389 A	G 3/8"	9 x 12

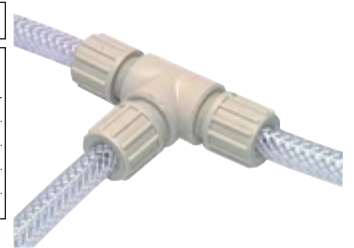

Silberschläuche
auf Seite 339



Schlauchverbinder PK-Stecknippel

1



TIPP Da hält der Schlauch auch ohne Schelle!



Stecknippel mit zylindrischem Gewinde - Innenkonus PN 10

Montage: Schlauch bis zum Anschlag aufschieben. Demontage: Schlauch aufschneiden.

Typ	Messing	Gewinde	Schlauch-Ø	
			innen	SW
GPK 32 MS		M 3	2	4,5
GPK 33 MS		M 3	3	4,5
GPK 52 MS		M 5	2	7
GPK 53 MS		M 5	3	7
GPK 54 MS		M 5	4	7
GPK 183 MS		G 1/8"	3	13
GPK 184 MS		G 1/8"	4	13
GPK 186 MS		G 1/8"	6	13
GPK 144 MS		G 1/4"	4	17
GPK 146 MS		G 1/4"	6	17
GPK 386 MS		G 3/8"	6	19

Gerade Steckverbinder für PUR-, PUN- und PA-Schlauch PN 10

Montage: Schlauch bis zum Anschlag aufschieben. Demontage: Schlauch aufschneiden.



Typ	Messing	Schlauch 1 Ø innen	Schlauch 2 Ø innen
RTU 2/2		2	2
RTU 3/2		3	2 <i>reduziert</i>
RTU 3/3		3	3
RTU 4/3		4	3 <i>reduziert</i>
RTU 4/4		4	4
RTU 6/4		6	4 <i>reduziert</i>
RTU 6/6		6	6

T-Steckverbinder für PUR-, PUN- und PA-Schlauch PN 10

Werkstoffe: Messing und Kunststoff

Temperaturbereich: -10°C bis max. +60°C

Montage: Schlauch bis zum Anschlag aufschieben. Demontage: Schlauch aufschneiden.



Typ	für Schlauch-Ø innen
TPK 300	3
TPK 400	4
TPK 600	6

Y-Steckverbinder für PUR-, PUN- und PA-Schlauch PN 10

Werkstoffe: Messing und Kunststoff

Temperaturbereich: -10°C bis max. +60°C

Montage: Schlauch bis zum Anschlag aufschieben. Demontage: Schlauch aufschneiden.



Typ	für Schlauch-Ø innen
YPK 300	3
YPK 400	4
YPK 600	6

L-Steckverbinder für PUR-, PUN- und PA-Schlauch PN 10

Werkstoffe: Messing und Kunststoff

Temperaturbereich: -10°C bis max. +60°C

Montage: Schlauch bis zum Anschlag aufschieben. Demontage: Schlauch aufschneiden.



Typ	für Schlauch-Ø innen
LPK 300	3
LPK 400	4
LPK 600	6

V-Steckverbinder für PUR-, PUN- und PA-Schlauch PN 10

Werkstoffe: Messing und Kunststoff

Temperaturbereich: -10°C bis max. +60°C

Montage: Schlauch bis zum Anschlag aufschieben. Demontage: Schlauch aufschneiden.



Typ	für Schlauch-Ø innen
VPK 300	3
VPK 400	4
VPK 600	6



Messer auf Seite 957



PU-, PA-, PTFE- und PE-Schläuche ab Seite 314



Schlauchklemmleiste und -durchführung ab Seite 358



Blaspistolen ab Seite 840

Alle Angaben verstehen sich als unverbindliche Richtwerte! Für nicht schriftlich bestätigte Datenauswahl übernehmen wir keine Haftung. Druckangaben beziehen sich, soweit nicht anders angegeben, auf Flüssigkeiten der Gruppe II bei +20°C.

Schlauchverbinder PK-Stecknippel

Schwenkbare L-Stecknippelverschraubungen für PUR-, PUN- und PA-Schlauch PN 10

Werkstoffe: Körper: Zamak/Aluminium eloxiert, Dichtung: NBR/PVC

Temperaturbereich: -10°C bis max. +60°C

Montage: Schlauch bis zum Anschlag aufschieben. Demontage: Schlauch aufschneiden.

Schwenkbare L-Stecknippelverschraubungen für PUR-, PUN- und PA-Schlauch PN 10

Typ	Gewinde	für Schlauch-Ø innen	Höhe H	SW
LCN 53	M 5	3	11,9	7
LCN 54	M 5	4	12,5	7
LCN 183	G 1/8"	3	10,7	13
LCN 184	G 1/8"	4	12,7	13
LCN 186	G 1/8"	6	13,9	13
LCN 144	G 1/4"	4	13,2	17
LCN 146	G 1/4"	6	14,1	17



Schwenkbare L-Stecknippelverschraubungen für PUR-, PUN- und PA-Schlauch PN 10

Typ	Gewinde	für Schlauch-Ø innen	Höhe H	SW
LCNH 53	M 5	3	21,2	7
LCNH 54	M 5	4	21,5	7
LCNH 183	G 1/8"	3	22,8	13
LCNH 184	G 1/8"	4	23,5	13
LCNH 186	G 1/8"	6	24,4	13
LCNH 144	G 1/4"	4	24,0	17
LCNH 146	G 1/4"	6	25,4	17

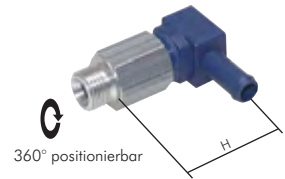

Schwenkbare T-Stecknippelverschraubungen für PUR-, PUN- und PA-Schlauch PN 10

Typ	Gewinde	für Schlauch-Ø innen	Höhe H	SW
TCN 53	M 5	3	11,9	7
TCN 54	M 5	4	12,5	7
TCN 183	G 1/8"	3	10,7	13
TCN 184	G 1/8"	4	12,7	13
TCN 186	G 1/8"	6	13,9	13
TCN 144	G 1/4"	4	13,2	17
TCN 146	G 1/4"	6	14,1	17



Schlauchverbindungsrohre, Schlauchverbindungsrohre reduzierend PN 16

Typ	Typ	Typ	Typ	Schlauch 1 Ø innen	Schlauch 2 Ø innen
Messing	1.4301	1.4571	Stahl verzinkt		
SVR 5 MS	---	---	---	5	5
SVR 6 MS*	---	SVR 6 ES4A	---	6	6
SVR 8 MS	---	---	---	8	8
SVR 9/6 MS	---	---	---	9	6 <i>reduziert</i>
SVR 9 MS*	---	SVR 9 ES4A	---	9	9
SVR 13 MS	SVR 13 ES	SVR 13 ES4A	SVR 13 ST	13	13
SVR 16 MS	---	---	---	16	16
SVR 19 MS	SVR 19 ES	SVR 19 ES4A	SVR 19 ST	19	19
SVR 25 MS	SVR 25 ES	SVR 25 ES4A	SVR 25 ST	25	25
---	SVR 30 ES	---	---	30	30
---	SVR 32 ES	---	SVR 32 ST	32	32
---	SVR 38 ES	---	SVR 38 ST	38	38
---	SVR 45 ES	---	---	45	45
---	SVR 50 ES	---	SVR 50 ST	50	50
---	---	---	SVR 53 ST	53	53
---	SVR 55 ES	---	---	55	55
---	SVR 75 ES	---	SVR 75 ST	75	75
---	---	---	SVR 80 ST**	80	80
---	SVR 87 ES	---	---	87	87
---	SVR 100 ES	---	SVR 100 ST	100	100
---	SVR 107 ES	---	---	107	107
---	---	---	SVR 125 ST**	125	125
---	---	---	SVR 150 ST**	150	150
---	---	---	SVR 175 ST**	175	175
---	---	---	SVR 200 ST**	200	200
---	---	---	SVR 250 ST**	250	250
---	---	---	SVR 300 ST**	300	300
---	---	---	SVR 355 ST**	355	355
---	---	---	SVR 400 ST**	400	400
---	---	---	SVR 450 ST**	450	450
---	---	---	SVR 500 ST**	500	500



* gefertigt nach DIN EN 560, daher kann das Aufstecken eines Schlauches erhöhten Kraftaufwand erfordern. Bitte wählen Sie ggf. die nächst kleinere Abmessung. ** bis ca. 2 bar, da aus verzinktem Blech hergestellt

DIN 4102 B1 Saug-Druck PU-Spiralschläuche auf Seite 346

Schlauchverbinder

1

Schlauchverbindungsrohre aus Kunststoff

PN 8

Temperaturbereich: POM*: 0°C bis max. +80°C, PVDF: -40°C bis max. +140°C

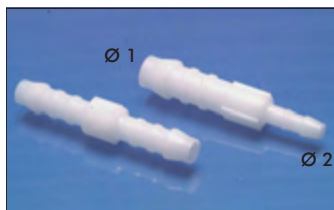

Typ POM*	Typ PVDF	Schlauch-Ø innen	Typ POM* reduzierend	Schlauch 1 Ø innen	Schlauch 2 Ø innen
SVR 3 K	---	3	SVR 4/3 K	4	3
SVR 4 K	SVR 4 PVDF	4	SVR 6/4 K	6	4
SVR 5 K	---	5	SVR 9/4 K	9	4
SVR 6 K	SVR 6 PVDF	6	SVR 9/6 K	9	6
SVR 9 K	SVR 9 PVDF	9	SVR 10/6 K	10	6
SVR 10 K	SVR 10 PVDF	10	SVR 10/9 K	10	9
SVR 13 K	SVR 13 PVDF	13	SVR 13/9 K	13	9
SVR 16 K	---	16	SVR 13/10 K	13	10
SVR 19 K	---	19			
SVR 25 K	---	25			

*Beständigkeit gegenüber Kohlenwasserstoffen, Benzin, Diesel, Ölen, Fetten, Chlorkohlenwasserstoffen, Laugen und Salzlösungen (neutral). Unbeständig gegenüber Säuren, Oxidationsmitteln, Phenolen, Glycerin und Glykol.



dampfbar 121°C

Universal-Schlauchverbindungsrohre aus Kunststoff

PN 8

Temperaturbereich: 0°C bis max. +80°C



Typ Polypropylen	Schlauch-Ø innen	Typ Polypropylen reduzierend	Schlauch 1 Ø innen	Schlauch 2 Ø innen
SVR 35 PP	3 bis 5	SVR 81048 PP	8 bis 10	4 bis 8
SVR 57 PP	5 bis 7	SVR 121648 PP	12 bis 16	4 bis 8
SVR 710 PP	7 bis 10	SVR 1216812 PP	12 bis 16	8 bis 12
SVR 912 PP	9 bis 12			
SVR 1114 PP	11 bis 14			
SVR 1315 PP	13 bis 15			



dampfbar 121°C

Universal-Schlauchverbindungsrohre aus PVDF

PN 8

Temperaturbereich: -40°C bis max. +140°C



Typ PVDF	Schlauch-Ø innen	DN
SVR 517 PVDF	5 bis 17	3



Labor-Schlauchkupplungen

Temperaturbereich: 0°C bis max. +80°C

Betriebsdruck: Drucklos für Laborbedarf

Ausführung: Konischer Schlauchanschluss - konische Kupplungstülle. Hält durch einfaches Einstecken in die Kupplungsmuffe.



Typ Polyethylen	Schlauch-Ø innen
KLS 35	3 bis 5
KLS 57	5 bis 7
KLS 710	7 bis 10
KLS 912	9 bis 12
KLS 1114	11 bis 14
KLS 1316	13 bis 16



Kunststoff-Kugelhähne ab Seite 450

Hinweis: 1 Stück Kupplung besteht aus Stecker und Muffe und kann nur komplett geliefert werden.

Schlauchverbinder-Multibox mit 56 Verbindern

PN 8

Temperaturbereich: 0°C bis max. +80°C

Mit der Schlauchverbinder-Multibox haben Sie immer den richtigen Schlauchverbinder zur Hand.

Info: Kunststoff-Schlauchverbinder finden Sie auf Seite 100-101



Typ Polypropylen	Inhalt
MULTIBOX SVR	12 gerade Schlauchverbinder (4, 6, 8, 10, 12 und 14 mm) 12 T-Schlauchverbinder (4, 6, 8, 10, 12 und 14 mm) 12 Y-Schlauchverbinder (4, 6, 8, 10, 12 und 14 mm) 12 Winkel-Schlauchverbinder (4, 6, 8, 10, 12 und 14 mm) 2 Universal-Schlauchverbinder (4 bis 17 mm) 6 Reduzier-Schlauchverbinder (4 - 8, 4 - 12 und 8 - 12 mm)

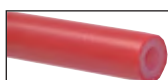

Silikon- und andere technische Schläuche ab Seite 338



Ohr-Klemmschellen Seite 352



Oks Fette und Öle für Lebensmitteltechnik ab Seite 926



Augenschutz ab Seite 952

Alle Angaben verstehen sich als unverbindliche Richtwerte! Für nicht schriftlich bestätigte Datenauswahl übernehmen wir keine Haftung. Druckangaben beziehen sich, soweit nicht anders angegeben, auf Flüssigkeiten der Gruppe II bei +20°C.

Winkel-Schlauchverbinder aus Kunststoff

PN 8

Temperaturbereich: POM*: 0°C bis max. +80°C, PVDF: -40°C bis max. +140°C

Typ	Typ	Schl.-Ø	Typ	Typ	Schl.-Ø
POM*	PVDF	innen	POM*	PVDF	innen
W 3 K	---	3	W 13 K	W 13 PVDF	13
W 4 K	W 4 PVDF	4	W 16 K	---	16
W 6 K	W 6 PVDF	6	W 19 K	---	19
W 9 K	W 9 PVDF	9	W 25 K	---	25
W 10 K	W 10 PVDF	10			

* Beständigkeit gegenüber Kohlenwasserstoffen, Benzin, Diesel, Ölen, Fetten, Chlorkohlenwasserstoffen, Laugen und Salzlösungen (neutral). Unbeständig gegenüber Säuren, Oxidationsmitteln, Phenolen, Glycerin und Glykol.



T-Schlauchverbinder aus Kunststoff

PN 8

Temperaturbereich: POM*: 0°C bis max. +80°C, PVDF: -40°C bis max. +140°C

Typ	Typ	Schl.-Ø	Typ	Typ	Schl.-Ø
POM*	PVDF	innen	POM*	PVDF	innen
T 3 K	---	3	T 10 K	T 10 PVDF	10
T 4 K	T 4 PVDF	4	T 13 K	T 13 PVDF	13
T 5 K	---	5	T 16 K	---	16
T 6 K	T 6 PVDF	6	T 19 K	---	19
T 9 K	T 9 PVDF	9	T 25 K	---	25

* Beständigkeit gegenüber Kohlenwasserstoffen, Benzin, Diesel, Ölen, Fetten, Chlorkohlenwasserstoffen, Laugen und Salzlösungen (neutral). Unbeständig gegenüber Säuren, Oxidationsmitteln, Phenolen, Glycerin und Glykol.



T-Schlauchverbinder reduziert aus Kunststoff

PN 8

Temperaturbereich: 0°C bis max. +80°C

Typ				Typ			
POM*	D1	D2	D3	POM*	D1	D2	D3
T 343 K	3	4	3	T 969 K	9	6	9
T 464 K	4	6	4	T 13613 K	13	6	13
T 646 K	6	4	6	T 13913 K	13	9	13

* Beständigkeit gegenüber Kohlenwasserstoffen, Benzin, Diesel, Ölen, Fetten, Chlorkohlenwasserstoffen, Laugen und Salzlösungen (neutral). Unbeständig gegenüber Säuren, Oxidationsmitteln, Phenolen, Glycerin und Glykol.

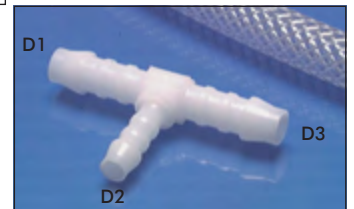

Y-Schlauchverbinder aus Kunststoff

PN 8

Temperaturbereich: POM*: 0°C bis max. +80°C, PVDF: -40°C bis max. +140°C

Typ	Typ	Schl.-Ø	Typ	Typ	Schl.-Ø
POM*	PVDF	innen	POM*	PVDF	innen
Y 3 K	---	3	Y 10 K	Y 10 PVDF	10
Y 4 K	Y 4 PVDF	4	Y 13 K	Y 13 PVDF	13
Y 5 K	---	5	Y 16 K	---	16
Y 6 K	Y 6 PVDF	6	Y 19 K	---	19
Y 9 K	Y 9 PVDF	9			

* Beständigkeit gegenüber Kohlenwasserstoffen, Benzin, Diesel, Ölen, Fetten, Chlorkohlenwasserstoffen, Laugen und Salzlösungen (neutral). Unbeständig gegenüber Säuren, Oxidationsmitteln, Phenolen, Glycerin und Glykol.



Kreuz-Schlauchverbinder aus Kunststoff

PN 8

Temperaturbereich: 0°C bis max. +80°C

Typ	Schlauch-Ø
POM*	innen
K 4 K	4
K 6 K	6
K 13 K	13

* Beständigkeit gegenüber Kohlenwasserstoffen, Benzin, Diesel, Ölen, Fetten, Chlorkohlenwasserstoffen, Laugen und Salzlösungen (neutral). Unbeständig gegenüber Säuren, Oxidationsmitteln, Phenolen, Glycerin und Glykol.



Schlauchverbinder aus Messing

PN 16

Typ	Typ	Typ	Schlauch-Ø
T-Stück	Y-Stück	Kreuz-Stück	innen
T 5 MS	Y 5 MS	K 5 MS	5
T 6 MS	Y 6 MS	K 6 MS	6
T 8 MS	Y 8 MS	K 8 MS	8
T 9 MS	Y 9 MS	K 9 MS	9
T 13 MS	Y 13 MS	K 13 MS	13

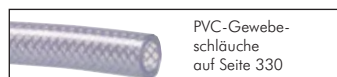

Alle Angaben verstehen sich als unverbindliche Richtwerte! Für nicht schriftlich bestätigte Datenauswahl übernehmen wir keine Haftung. Druckangaben beziehen sich, soweit nicht anders angegeben, auf Flüssigkeiten der Gruppe II bei +20°C.

Gewindetüllen

! Das Maxi-Programm

Gewinde: M 3 - 3"
Schlauch: 2 - 76 mm



Gewindetüllen mit zylindrischem Gewinde - Innenkonus

PN 10/16/40

Typ 16 bar MS vernickelt	Typ 16 bar Messing	Typ 40 bar 1.4571	Typ 10 bar PP*	Typ 25 bar Stahl verz.*	Gewinde	Schlauch-Ø innen	SW ¹⁾
---	GPK 32 MS	GT 32 ES	---	---	M 3	2	4,5
---	GPK 33 MS	GT 33 ES	---	---	M 3	3	4,5
---	GPK 52 MS	---	---	---	M 5	2	7
GT 53 MSV*	GT 53 MS	---	---	---	M 5	3	7
GT 54 MSV*	GT 54 MS	GT 54 ES	---	---	M 5	4	7
GT 56 MSV*	GT 56 MS	GT 56 ES	---	---	M 5	6	7
GT 184 MSV	GT 184 MS	GT 184 ES	GT 184 PP	---	G 1/8"	4	14
GT 186 MSV*	GT 186 MS	GT 186 ES	GT 186 PP	---	G 1/8"	6	14
---	GT 188 MS	---	GT 188 PP	---	G 1/8"	8	14
GT 189 MSV*	GT 189 MS	GT 189 ES	---	---	G 1/8"	9	14
GT 144 MSV	GT 144 MS	GT 144 ES	GT 144 PP	---	G 1/4"	4	17
GT 146 MSV*	GT 146 MS	GT 146 ES	GT 146 PP	---	G 1/4"	6	17
---	GT 148 MS	---	GT 148 PP	---	G 1/4"	8	17
GT 149 MSV*	GT 149 MS	GT 149 ES	---	GT 149 ST	G 1/4"	9	17
GT 1410 MSV	GT 1410 MS	---	GT 1410 PP	---	G 1/4"	10	--
GT 1412 MSV ²⁾ *	---	---	GT 1412 PP	---	G 1/4"	12	17
GT 1413 MSVL ²⁾ *	GT 1413 MS	GT 1413 ES	---	GT 1413 ST	G 1/4"	13	17
---	GT 384 MS	GT 384 ES	GT 384 PP	---	G 3/8"	4	19
---	GT 386 MS	GT 386 ES	GT 386 PP	---	G 3/8"	6	19
---	---	---	GT 388 PP	---	G 3/8"	8	--
GT 389 MSV*	GT 389 MS	GT 389 ES	---	---	G 3/8"	9	19
---	---	---	GT 3810 PP	---	G 3/8"	10	--
---	---	---	GT 3812 PP	---	G 3/8"	12	--
GT 3813 MSV	GT 3813 MS	GT 3813 ES	---	GT 3813 ST	G 3/8"	13	19
---	---	---	GT 124 PP	---	G 1/2"	4	--
---	GT 126 MS	GT 126 ES	GT 126 PP	---	G 1/2"	6	24
---	---	---	GT 128 PP	---	G 1/2"	8	--
GT 129 MSV	GT 129 MS	GT 129 ES	---	---	G 1/2"	9	24
---	---	---	GT 1210 PP	---	G 1/2"	10	--
---	---	---	GT 1212 PP	---	G 1/2"	12	--
GT 1213 MSV	GT 1213 MS	GT 1213 ES	GT 1213 PP	GT 1213 ST	G 1/2"	13	24
GT 1216 MSV*	---	GT 1216 ES	---	---	G 1/2"	16	24
GT 1219 MSV*	GT 1219 MS*	GT 1219 ES	---	GT 1219 ST	G 1/2"	19	24
---	GT 349 MS	GT 349 ES	---	---	G 3/4"	9	30
GT 3413 MSV	GT 3413 MS	GT 3413 ES	---	GT 3413 ST	G 3/4"	13	30
GT 3416 MSV	GT 3416 MS	GT 3416 ES	---	---	G 3/4"	16	30
GT 3419 MSV	GT 3419 MS	GT 3419 ES	GT 3419 PP	GT 3419 ST	G 3/4"	19	30
GT 3425 MSV*	GT 3425 MS*	GT 3425 ES*	---	GT 3425 ST	G 3/4"	25	30
GT 1019 MSV	GT 1019 MS	GT 1019 ES	---	---	G 1"	19	36
GT 1025 MSV	GT 1025 MS	GT 1025 ES	GT 1025 PP	---	G 1"	25	36
GT 1032 MSV	GT 1032 MS	GT 1032 ES	---	---	G 1"	32	36
---	GT 11432 MS*	GT 11432 ES*	GT 11432 PP	---	G 1 1/4"	32	42
---	GT 11438 MS*	GT 11438 ES*	---	---	G 1 1/4"	38	42
---	GT 11232 MS*	GT 11232 ES*	---	---	G 1 1/2"	32	48
---	GT 11238 MS*	GT 11238 ES*	GT 11238 PP	---	G 1 1/2"	38	48
---	GT 11250 MS*	GT 11250 ES*	---	---	G 1 1/2"	50	52
---	GT 2050 MS*	GT 2050 ES*	GT 2050 PP	---	G 2"	50	70
---	GT 21263 MS*	---	---	---	G 2 1/2"	63	80
---	GT 3076 MS*	---	GT 3076 PP	---	G 3"	76	95

¹⁾ Angaben gelten für Typ Messing. Für alle anderen Typen fragen Sie bitte an. ²⁾ Gesamtlänge: 42 mm, ³⁾ Gesamtlänge: 33 mm
* ohne Innenkonus, : Grundmaterial FDA-zugelassen

Gewindetüllen mit zylindrischem Gewinde, mit NBR O-Ring

bis PN 30

Typ	Schlauch-Ø			Typ	Schlauch-Ø		
	Gewinde	innen	SW		Gewinde	innen	SW
MS vernickelt				MS vernickelt			
GT 186 MSV ED	G 1/8"	6	14	GT 389 MSV ED	G 3/8"	9	20
GT 188 MSV ED	G 1/8"	8	14	GT 3812 MSV ED	G 3/8"	12	20
GT 189 MSV ED	G 1/8"	9	14	GT 3816 MSV ED	G 3/8"	16	20
GT 146 MSV ED	G 1/4"	6	17	GT 129 MSV ED	G 1/2"	9	25
GT 148 MSV ED	G 1/4"	8	17	GT 1212 MSV ED*	G 1/2"	12	24
GT 149 MSV ED	G 1/4"	9	17	GT 1213 MSV ED	G 1/2"	13	25
GT 1412 MSV ED	G 1/4"	12	17	GT 1216 MSV ED*	G 1/2"	16	24
GT 388 MSV ED	G 3/8"	8	20	GT 1219 MSV ED	G 1/2"	19	25

* PN 15

Gewindetüllen drehbar

PN 12

Typ	Schlauch-Ø		SW
	Gewinde außen	innen	
Messing			
GT 146 DR MS	G 1/4"	6	17
GT 149 DR MS	G 1/4"	9	17
GT 386 DR MS	G 3/8"	6	19
GT 389 DR MS	G 3/8"	9	19



Alle Angaben verstehen sich als unverbindliche Richtwerte! Für nicht schriftlich bestätigte Datenauswahl übernehmen wir keine Haftung. Druckangaben beziehen sich, soweit nicht anders angegeben, auf Flüssigkeiten der Gruppe II bei +20°C.

Gewindetüllen mit **konischem Gewinde**

PN 8/16

Typ 16 bar MS vernickelt	Typ 16 bar 1.4408 	Typ 8 bar Kunststoff PA 6	Gewinde	Schlauch-Ø innen	SW ¹⁾
---	---	GT 53 K	M 5	3	---
---	---	GT 184 K	R 1/8"	4	---
GT 186 K MSV	---	GT 186 K	R 1/8"	6	12
GT 188 K MSV	---	---	R 1/8"	8	12
GT 189 K MSV	---	GT 189 K	R 1/8"	9	12
GT 1810 K MSV	---	---	R 1/8"	10	12
---	---	GT 144 K	R 1/4"	4	---
GT 146 K MSV	---	GT 146 K	R 1/4"	6	14
GT 148 K MSV	---	---	R 1/4"	8	14
GT 149 K MSV	GT 149 K ES*	GT 149 K	R 1/4"	9	14
GT 1410 K MSV	---	GT 1410 K	R 1/4"	10	14
GT 1412 K MSV	---	---	R 1/4"	12	14
---	---	GT 386 K	R 3/8"	6	---
GT 389 K MSV	GT 389 K ES*	GT 389 K	R 3/8"	9	17
GT 3810 K MSV	---	GT 3810 K	R 3/8"	10	17
GT 3812 K MSV	---	---	R 3/8"	12	17
---	GT 3813 K ES*	GT 3813 K	R 3/8"	13	---
GT 3816 K MSV	---	---	R 3/8"	16	17
GT 129 K MSV	---	GT 129 K	R 1/2"	9	22
GT 1210 K MSV	---	---	R 1/2"	10	22
GT 1212 K MSV	---	---	R 1/2"	12	22
---	GT 1213 K ES*	GT 1213 K	R 1/2"	13	---
GT 1216 K MSV	---	GT 1216 K	R 1/2"	16	22
---	GT 1219 K ES*	---	R 1/2"	19	---
---	GT 3419 K ES*	---	R 3/4"	19	---
---	GT 1025 K ES*	---	R 1"	25	---
---	GT 11432 K ES*	---	R 1 1/4"	32	---
---	GT 11238 K ES*	---	R 1 1/2"	38	---
---	GT 2050 K ES*	---	R 2"	50	---
---	GT 21260 K ES	---	R 2 1/2"	60	---
---	GT 3075 K ES	---	R 3"	75	---

¹⁾ Angaben gelten für Typ Messing. Für alle anderen Typen fragen Sie bitte an, * Optional: NPT-Gewinde -NPT

 **Bestellbeispiel:** GT 149 K ES **

Standardtyp

Kennzeichen der Optionen:
NPT-Gewinde-NPT



Gewindetülle mit konischem Gewinde ohne Bund

PN 50

Typ	G	Schlauch Ø innen	D	L
1.4571 				
GT 1413 ES OB	R 1/4"	13	13,5 (1/4")	70
GT 3816 ES OB	R 3/8"	16	17,2 (3/8")	70
GT 1219 ES OB	R 1/2"	19	21,3 (1/2")	70
GT 3425 ES OB	R 3/4"	25	26,9 (3/4")	70
GT 1032 ES OB	R 1"	32	33,7 (1")	70
GT 11440 ES OB	R 1 1/4"	40	42,4 (1 1/4")	70
GT 11250 ES OB	R 1 1/2"	50	48,3 (1 1/2")	100
GT 2060 ES OB	R 2"	60	60,3 (2")	100
GT 21275 ES OB	R 2 1/2"	75	76,1 (2 1/2")	120
GT 3090 ES OB	R 3"	90	88,9 (3")	120

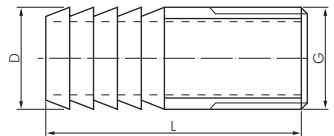

Schlauchtülle mit Schweißende

PN 50

Typ	Schlauch Ø innen	D	L
1.4571 			
ST 1413 AS ES	13	13,5 (1/4")	70
ST 3816 AS ES	16	17,2 (3/8")	70
ST 1219 AS ES	19	21,3 (1/2")	70
ST 3425 AS ES	25	26,9 (3/4")	70
ST 1032 AS ES	32	33,7 (1")	70
ST 11440 AS ES	40	42,4 (1 1/4")	70
ST 11250 AS ES	50	48,3 (1 1/2")	100
ST 2060 AS ES	60	60,3 (2")	100
ST 21275 AS ES	75	76,1 (2 1/2")	120
ST 3090 AS ES	90	88,9 (3")	120

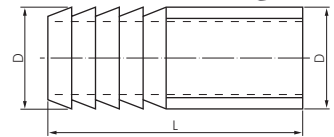

Alle Angaben verstehen sich als unverbindliche Richtwerte! Für nicht schriftlich bestätigte Datenauswahl übernehmen wir keine Haftung. Druckangaben beziehen sich, soweit nicht anders angegeben, auf Flüssigkeiten der Gruppe II bei +20°C.

Gewindetüllen

1

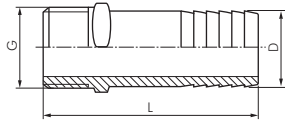

Gewindetüllen PVC-U (nur für Kunststoffgewinde)

PN 10



Achtung: Nicht für Druckluft oder andere Gase unter Druck geeignet!

Typ	Außengewinde G	Schlauchstutzen-Ø D	Baulänge L
GT 1412 PVC	Rp 1/4"	12	52
GT 3816 PVC	Rp 3/8"	16	54
GT 1220 PVC	Rp 1/2"	20	60
GT 3425 PVC	Rp 3/4"	25	67
GT 1032 PVC	Rp 1"	32	80
GT 11440 PVC	Rp 1 1/4"	40	84
GT 11240 PVC	Rp 1 1/2"	40	89
GT 11250 PVC	Rp 1 1/2"	50	99
GT 2060 PVC	Rp 2"	60	100



Gewindetüllen mit zylindrischem Linksgewinde - Innenkonus

PN 16

Typ	Gewinde	Schlauch-Ø innen	SW
GT 146 MS links	G 1/4" LH	6	17
GT 386 MS links	G 3/8" LH	6	19
GT 389 MS links	G 3/8" LH	9	19



Gewindetüllen mit metrischem Gewinde

PN 16

Typ	Gewinde	Schlauch-Ø innen	SW
GT M86 MS NEU	M 8 x 0,75	6	11
GT M89 MS	M 8 x 0,75	9	11
GT M109 MS	M 10 x 1	9	11
GT M1213 MS	M 12 x 1,5	13	15
GT M1413 MS	M 14 x 1,5	13	15
GT M1613 MS	M 16 x 1,5	13	17
GT M2419 MS	M 24 x 1,5	19	27



Außengewinde Schlauchnippel (metrisch) 60° Innenkonus

DIN 3863

Typ	für NW	für Schlauch-Ø innen	Gewinde außen	Schlüssel- weite
850 0300	3	4 - 5	M 10 x 1	11
850 0400	4	5 - 6	M 12 x 1,5	12
850 0600	6	7 - 8	M 14 x 1,5	14
850 0800	8	9 - 10	M 16 x 1,5	17
850 1000	10	11 - 12	M 18 x 1,5	19
850 1300	13	14 - 15	M 22 x 1,5	22
850 1600	16	17 - 18	M 26 x 1,5	27
850 2000	20	21 - 22	M 30 x 1,5	30

mit Sicherungsbund

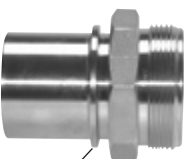
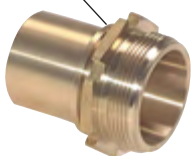

mit Sicherungsbund

Gewindetüllen mit Außengewinde und Sicherungsbund Abmessungen nach EN 14420-5 (DIN 2817)

Ausführung: Schlauchstutzen glatt mit Sicherungsbund

Schlaucheinbindung erfolgt mittels Schalen-Schlauchklammern nach EN 14420-3 (DIN 2817) (Seite 355)



Typ	Typ	Gewinde	Schlauch-Ø innen	Zubehör Schlauchklammern
Typ Messing	1.4401			
GTTW 3419 MS	GTTW 3419 ES	G 3/4"	19	SSA 33
GTTW 1025 MS	GTTW 1025 ES	G 1"	25	SSA 39/SSA 41/SSA 43
GTTW 11432 MS	GTTW 11432 ES	G 1 1/4"	32	SSA 46/SSA 50
GTTW 11238 MS	GTTW 11238 ES	G 1 1/2"	38	SSA 52/SSA 56/SSA 60
GTTW 2038 MS	---	G 2"	38	SSA 52/SSA 56/SSA 60
GTTW 2050 MS	GTTW 2050 ES	G 2"	50	SSA 67
GTTW 21263 MS	GTTW 21263 ES	G 2 1/2"	63	SSA 76/SSA 82
GTTW 3075 MS	GTTW 3075 ES	G 3"	75	SSA 93/SSA 97
GTTW 40100 MS	GTTW 40100 ES	G 4"	100	SSA 119/SSA 122



Außengewindetüllen mit Sicherungsbund

Zusätzliche mechanische Verbindung zwischen Schlauchfitting und Klemme nur in Verbindung mit Schlauchklemme SL ... SB (siehe Seite 355).
Temperaturbereich: -40°C bis max. +95°C
Betriebsdruck: bis 25 bar



Typ	Gewinde	für Schlauch-Ø innen	Sicherungsbund-Ø	DN
Stahl verzinkt				
GT 1213 ST SB	G 1/2"	13	22	10
GT 3419 ST SB	G 3/4"	19	32	15
GT 1019 ST SB	G 1"	19	32	15
GT 1025 ST SB	G 1"	25	36	20
GT 11425 ST SB	G 1 1/4"	25	39	20
GT 11432 ST SB	G 1 1/4"	32	45	25
GT 11238 ST SB	G 1 1/2"	38	53	33
GT 2050 ST SB	G 2"	50	64	42



Standrohrverschraubungen mit Außengewinde und Flügelüberwurfmutter

Werkstoffe: Körper: Messing, Dichtung: NBR

Typ	Typ	Gewinde außen	Schlauch-Ø innen
flach dichtend	konisch dichtend		
---	STRO 389 MS	G 3/8"	10
STRO 1213 F MS	STRO 1213 MS	G 1/2"	13
STRO 3419 F MS	STRO 3419 MS	G 3/4"	19
STRO 1025 F MS	STRO 1025 MS	G 1"	25
STRO 11432 F MS	STRO 11432 MS	G 1 1/4"	32
STRO 11238 F MS	STRO 11238 MS	G 1 1/2"	38
STRO 2050 F MS	---	G 2"	50



Gewindetüllen

Abmessungen nach DIN EN 14423/DIN 2826

Temperaturbereich: bis max. +210°C (für Sattdampf) bis max. +120°C (für Heißwasser)

Betriebsdruck: 18 bar

Zusätzliche mechanische Verbindung zwischen Schlauchfitting und Klemme nur in Verbindung mit Schalenschlauchklemme SSA ... HD MS oder SSA ... HD ES (siehe Seite 355).

Typ	Typ	Typ	Außen-gewinde	für Schlauch-Ø innen x außen
Stahl verzinkt	Messing	1.4301		
GTD 1213 ST	GTD 1213 MS	GTD 1213 ES	R 1/2"	13 x 25
GTD 3419 ST	GTD 3419 MS	GTD 3419 ES	R 3/4"	19 x 33
GTD 1025 ST	GTD 1025 MS	GTD 1025 ES	R 1"	25 x 40
GTD 11432 ST	GTD 11432 MS	GTD 11432 ES	R 1 1/4"	32 x 48
GTD 11238 ST	GTD 11238 MS	GTD 11238 ES	R 1 1/2"	38 x 54
GTD 2050 ST	GTD 2050 MS	GTD 2050 ES	R 2"	50 x 68



Festflanche

Abmessungen nach DIN EN 14423/DIN 2826

Temperaturbereich: bis max. +210°C (für Sattdampf) bis max. +120°C (für Heißwasser)

Betriebsdruck: 18 bar

Zusätzliche mechanische Verbindung zwischen Schlauchfitting und Klemme nur in Verbindung mit Schalenschlauchklemme SSA ... HD MS oder SSA ... HD ES (siehe Seite 355).

Optional: drehbarer Flansch -DR (sorgt für verwindungsfreie Montage des Dampfschlauches)

Typ	Typ	Typ	Typ	Flansch DN	für Schlauch-Ø innen x außen
Stahl verzinkt	1.4401	Stahl verzinkt	1.4401		
Flansch PN 10/16		Flansch PN 25/40			
FLD 13/16 ST	FLD 13/16 ES	FLD 13/40 ST	FLD 13/40 ES	DN 15	13 x 25
FLD 19/16 ST	FLD 19/16 ES	FLD 19/40 ST	FLD 19/40 ES	DN 20	19 x 33
FLD 25/16 ST	FLD 25/16 ES	FLD 25/40 ST	FLD 25/40 ES	DN 25	25 x 40
FLD 32/16 ST	FLD 32/16 ES	FLD 32/40 ST	FLD 32/40 ES	DN 32	32 x 48
FLD 38/16 ST	FLD 38/16 ES	FLD 38/40 ST	FLD 38/40 ES	DN 40	38 x 54
FLD 50/16 ST	FLD 50/16 ES	FLD 50/40 ST	FLD 50/40 ES	DN 50	50 x 68

Bestellbeispiel: FLD 13/16 ST **

Standardtyp

Kennzeichen der Optionen:
drehbarer Flansch-DR

Typ Standard

Typ drehbar



Dampfschläuche ab Seite 337



Flanche und Flanschdichtungen ab Seite 385



Kompensatoren ab Seite 386



Arbeitshandschuhe auf Seite 950

Alle Angaben verstehen sich als unverbindliche Richtwerte! Für nicht schriftlich bestätigte Datenauswahl übernehmen wir keine Haftung. Druckangaben beziehen sich, soweit nicht anders angegeben, auf Flüssigkeiten der Gruppe II bei +20°C.

Gewindetüllen

1



Typ 1

Typ 2

(Die Elastodichtung hält die Hohlsschraube fest im Ringstück)

L-Gewindetüllen		PN 16	
Typ 1 Messing mit Kunststoffdichtung	Typ 2 Messing mit Elastikdichtung	Gewinde	Schlauch-Ø innen
LGT 184 MS	LGT 184 EL MS	G 1/8"	4
LGT 186 MS	LGT 186 EL MS	G 1/8"	6
LGT 146 MS	LGT 146 EL MS	G 1/4"	6
LGT 149 MS	LGT 149 EL MS	G 1/4"	9
LGT 386 MS	LGT 386 EL MS	G 3/8"	6
LGT 389 MS	LGT 389 EL MS	G 3/8"	9

Ringstücke mit Schlauchtülle

PN 16

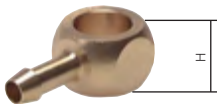

Typ	für Hohl-schraube	H	Schlauch-Ø innen
LG 184 MS	G 1/8"	14,5	4
LG 186 MS	G 1/8"	14,5	6
LG 146 MS	G 1/4"	14,5	6
LG 149 MS	G 1/4"	14,5	9
LG 386 MS	G 3/8"	14,5	6
LG 389 MS	G 3/8"	14,5	9

Ringstück mit Doppelhohl-schraube montiert.
Hohlschrauben finden Sie ab Seite 90.



Winkel-Gewindetüllen aus Kunststoff

PN 8

Temperaturbereich: 0°C bis max. +80°C



Typ	Gewinde	Schlauch Ø innen	Typ	Gewinde	Schlauch Ø innen	Typ	Gewinde	Schlauch Ø innen
WE 184 K	R 1/8"	4	WE 149 K	R 1/4"	9	WE 3813 K	R 3/8"	13
WE 186 K	R 1/8"	6	WE 1410 K	R 1/4"	10	WE 129 K	R 1/2"	9
WE 189 K	R 1/8"	9	WE 386 K	R 3/8"	6	WE 1213 K	R 1/2"	13
WE 144 K	R 1/4"	4	WE 389 K	R 3/8"	9	WE 3419 K	R 3/4"	19
WE 146 K	R 1/4"	6	WE 3810 K	R 3/8"	10			

Winkel-Gewindetüllen mit zölligem und metrischem Gewinde

PN 16



Typ	Gewinde	Schlauch-Ø innen	SW
Messing			
zöllige Gewinde			
GTW 189 MS	R 1/8"	9	15
GTW 1413 MS	R 1/4"	13	17
GTW 1219 MS	R 1/2"	19	24
metrische Gewinde			
GTW M89 MS	M 8 x 0,75	9	15
GTW M109 MS	M 10 x 1	9	15
GTW M1413 MS	M 14 x 1,5	13	17
GTW M2419 MS	M 24 x 1,5	19	24

T-Gewindetüllen aus Kunststoff

PN 8

Temperaturbereich: 0°C bis max. +80°C



Typ	Gewinde	Schlauch Ø innen
TE 184 K	R 1/8"	4
TE 186 K	R 1/8"	6
TE 144 K	R 1/4"	4
TE 146 K	R 1/4"	6
TE 149 K	R 1/4"	9



Schlauchsellen ab Seite 350



Gewindefittings ab Seite 176



PVC-Gewebe-schläuche auf Seite 330





Dichtmittel: flüssig / Ringe / Bänder ab Seite 908

Alle Angaben verstehen sich als unverbindliche Richtwerte! Für nicht schriftlich bestätigte Datenauswahl übernehmen wir keine Haftung. Druckangaben beziehen sich, soweit nicht anders angegeben, auf Flüssigkeiten der Gruppe II bei +20°C.

Aufschraubschlauchtüllen (festes Innengewinde)

PN 16/40

Typ 16 bar Messing	Typ 16 bar MS vernickelt	Typ 40 bar 1.4571 	Gewinde	Schlauch-Ø innen	SW ¹⁾
AST 186 MS	AST 186 MSV	AST 186 ES	G 1/8"	6	12
AST 189 MS	AST 189 MSV	AST 189 ES	G 1/8"	9	12
AST 146 MS	AST 146 MSV	AST 146 ES	G 1/4"	6	17
AST 149 MS	AST 149 MSV	AST 149 ES	G 1/4"	9	17
AST 1413 MS	AST 1413 MSV	AST 1413 ES	G 1/4"	13	17
AST 386 MS	---	AST 386 ES	G 3/8"	6	19
AST 389 MS	AST 389 MSV	AST 389 ES	G 3/8"	9	19
AST 3813 MS	AST 3813 MSV	AST 3813 ES	G 3/8"	13	19
AST 126 MS	---	AST 126 ES	G 1/2"	6	24
AST 129 MS	AST 129 MSV	AST 129 ES	G 1/2"	9	24
AST 1213 MS	AST 1213 MSV	AST 1213 ES	G 1/2"	13	24
AST 3413 MS	---	AST 3413 ES	G 3/4"	13	32
AST 3419 MS	---	AST 3419 ES	G 3/4"	19	30
AST 1019 MS	---	AST 1019 ES	G 1"	19	41
AST 1025 MS	---	AST 1025 ES	G 1"	25	36
---	---	AST 11425 ES	G 1 1/4"	25	--
AST 11432 MS 	---	AST 11432 ES	G 1 1/4"	32	46
---	---	AST 11232 ES	G 1 1/2"	32	--
AST 11238 MS 	---	AST 11238 ES	G 1 1/2"	38	53
---	---	AST 2038 ES	G 2"	38	--

¹⁾ Angaben gelten für Typ Messing. Für alle anderen Typen fragen Sie bitte an.



Aufschraubtüllen mit metrischem Gewinde

PN 16

Typ Messing	Gewinde	Schlauch-Ø innen	SW
AST M89 MS	M 8	9	12
AST M149 MS	M 14 x 1,5	9	17
AST M1613 MS	M 16 x 1,5	13	22
AST M2419 MS	M 24 x 1,5	19	30

Metrisches Gewinde



Innengewindetüllen mit Sicherungsbund

Zusätzliche mechanische Verbindung zwischen Schlauchfitting und Klemme nur in Verbindung mit Schlauchklemme SL ... SB (siehe Seite 355).

Temperaturbereich: -40°C bis max. +95°C

Betriebsdruck: bis 25 bar



Typ Stahl verzinkt	Gewinde	für Schlauch-Ø innen	Sicherungs- bund-Ø	DN
AST 3419 ST SB	G 3/4"	19	32	15
AST 1019 ST SB	G 1"	19	32	15
AST 1025 ST SB	G 1"	25	36	20
AST 11425 ST SB	G 1 1/4"	25	36	20
AST 11432 ST SB	G 1 1/4"	32	45	25



mit Sicherungsbund



Schlauchtüllen mit Überwurfmutter und Sicherungsbund Abmessungen nach EN 14420-5 (DIN 2817)

Werkstoffe: Dichtung: Polyurethan (Edelstahl: PTFE)

Ausführung: flachdichtende Schlauchstutzen glatt mit Sicherungsbund

Schlaucheinbindung erfolgt mittels Schalen-Schlauchklemmen nach EN 14420-3 (DIN 2817) (Seite 355)

Typ Messing	Typ 1.4401 	Gewinde	Schlauch-Ø innen	Zubehör Schlauchklemmen
STTW 3419 MS	STTW 3419 ES	G 3/4"	19	SSA 33
STTW 1025 MS	STTW 1025 ES	G 1"	25	SSA 39/SSA 41/SSA 43
STTW 11432 MS	STTW 11432 ES	G 1 1/4"	32	SSA 46/SSA 50
STTW 11238 MS	STTW 11238 ES	G 1 1/2"	38	SSA 52/SSA 56/SSA 60
STTW 2038 MS	---	G 2"	38	SSA 52/SSA 56/SSA 60
STTW 2050 MS	STTW 2050 ES	G 2"	50	SSA 67
STTW 21263 MS	STTW 21263 ES	G 2 1/2"	63	SSA 76/SSA 82
STTW 3075 MS	STTW 3075 ES	G 3"	75	SSA 93/SSA 97
STTW 40100 MS	STTW 40100 ES	G 4"	100	SSA 119/SSA 122



Ersatzdichtung für Typ Messing 
STTW DR 34
STTW DR 10
STTW DR 114
STTW DR 112
STTW DR 20
STTW DR 212
STTW DR 30
STTW DR 40

Ersatzdichtung für Typ 1.4401 
STTW DR 34 PTFE
STTW DR 10 PTFE
STTW DR 114 PTFE
STTW DR 112 PTFE
STTW DR 20 PTFE
STTW DR 212 PTFE
STTW DR 30 PTFE
STTW DR 40 PTFE

mit Sicherungsbund

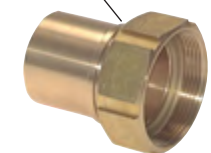

mit Sicherungsbund

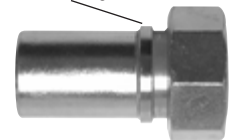

Schlauchtüllen

1



Schlauchtüllen mit Überwurfmutter PN 16/40

Typ 16 bar Messing	Typ 16 bar MS vernickelt	Typ 40 bar 1.4571	Gewinde	Schlauch-Ø innen	SW ¹⁾
ST 184 MS	ST 184 MSV	ST 184 ES	G 1/8"	4	12
ST 186 MS	ST 186 MSV	ST 186 ES	G 1/8"	6	12
ST 144 MS	ST 144 MSV	ST 144 ES	G 1/4"	4	17
ST 146 MS	ST 146 MSV	ST 146 ES	G 1/4"	6	17
ST 149 MS	ST 149 MSV	ST 149 ES	G 1/4"	9	17
ST 384 MS	ST 384 MSV	ST 384 ES	G 3/8"	4	19
ST 386 MS	ST 386 MSV	ST 386 ES	G 3/8"	6	19
ST 389 MS	ST 389 MSV	ST 389 ES	G 3/8"	9	19
ST 126 MS	---	ST 126 ES	G 1/2"	6	24
ST 129 MS	ST 129 MSV	ST 129 ES	G 1/2"	9	24
ST 1213 MS	ST 1213 MSV	ST 1213 ES	G 1/2"	13	24
ST 3413 MS	---	ST 3413 ES	G 3/4"	13	30
ST 3419 MS	---	ST 3419 ES	G 3/4"	19	30
ST 1019 MS	---	ST 1019 ES	G 1"	19	37
ST 1025 MS	---	ST 1025 ES	G 1"	25	37

¹⁾ Angaben gelten für Typ Messing. Für alle anderen Typen fragen Sie bitte an.

Linksgewinde



Schlauchtüllen mit Überwurfmutter (Linksgewinde) PN 16/40

Typ 16 bar Messing	Typ 40 bar 1.4571	Gewinde	Schlauch-Ø innen	SW
ST 146 MS links	ST 146 ES links	G 1/4" LH	6	17
ST 149 MS links	ST 149 ES links	G 1/4" LH	9	17
ST 386 MS links	ST 386 ES links	G 3/8" LH	6	19
ST 389 MS links	ST 389 ES links	G 3/8" LH	9	19
ST 126 MS links	ST 126 ES links	G 1/2" LH	6	24
ST 129 MS links	ST 129 ES links	G 1/2" LH	9	24
ST 1213 MS links	ST 1213 ES links	G 1/2" LH	13	24

Tüllen für Schlauchtüllen PN 16

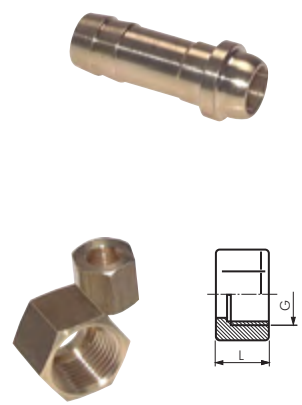

Typ Tülle Messing	Schlauch Ø innen	Typ Überwurfmutter Messing	Typ Überwurfmutter mit Linksgewinde Messing	Gewinde G	L	SW
S 184 MS	4	UM 18 MS	---	G 1/8"	11,0	12
S 186 MS	6	UM 18 MS	---	G 1/8"	11,0	12
S 144 MS	4	UM 14 MS	UM 14 MS links	G 1/4"	15,5	17
S 146 MS	6	UM 14 MS	UM 14 MS links	G 1/4"	15,5	17
S 149 MS	9	UM 14-9 MS	UM 14-9 MS links	G 1/4"	15,5	17
S 384 MS	4	UM 38 MS	UM 38 MS links	G 3/8"	14,5	19
S 386 MS	6	UM 38 MS	UM 38 MS links	G 3/8"	14,5	19
S 389 MS	9	UM 38 MS	UM 38 MS links	G 3/8"	14,5	19
S 126 MS	6	UM 12 MS*	UM 12 MS links	G 1/2"	20,5	24
S 129 MS	9	UM 12 MS*	UM 12 MS links	G 1/2"	20,5	24
S 1213 MS	13	UM 12 MS*	UM 12 MS links	G 1/2"	20,5	24
S 3413 MS	13	UM 34-13 MS	---	G 3/4"	13,5	30
S 3419 MS	19	UM 34 MS	---	G 3/4"	13,5	30
S 1019 MS	19	UM 10-19 MS	---	G 1"	17,0	37
S 1025 MS	25	UM 10 MS	---	G 1"	16,0	37

* auch in L = 16 mm lieferbar, Artikelnummer UM 12 MS K

Tüllen für Schlauchtüllen PN 40

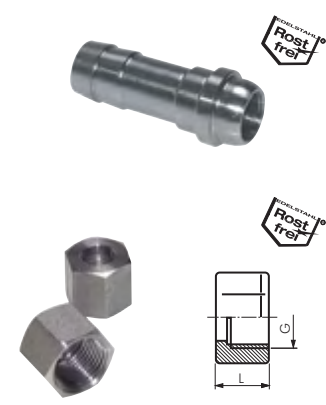

Typ Tülle 1.4571	Schlauch-Ø innen	Typ Überwurfmutter 1.4571	Gewinde G	L	SW
S 184 ES	4	UM 18 ES	G 1/8"	12,0	14
S 186 ES	6	UM 18 ES	G 1/8"	12,0	14
S 144 ES	4	UM 14 ES	G 1/4"	15,5	17
S 146 ES	6	UM 14 ES	G 1/4"	15,5	17
S 149 ES	9	UM 14 ES	G 1/4"	15,5	17
S 384 ES	4	UM 38 ES	G 3/8"	14,5	19
S 386 ES	6	UM 38 ES	G 3/8"	14,5	19
S 389 ES	9	UM 38 ES	G 3/8"	14,5	19
S 126 ES	6	UM 12 ES*	G 1/2"	20,0	24
S 129 ES	9	UM 12 ES*	G 1/2"	20,0	24
S 1213 ES	13	UM 12 ES*	G 1/2"	20,0	24
S 3413 ES	13	UM 34 ES	G 3/4"	16,0	32
S 3419 ES	19	UM 34 ES	G 3/4"	16,0	32
S 1019 ES	19	UM 10 ES	G 1"	18,0	41
S 1025 ES	25	UM 10 ES	G 1"	18,0	41

* auch in L = 16 mm lieferbar, Artikelnummer UM 12 ES K

Alle Angaben verstehen sich als unverbindliche Richtwerte! Für nicht schriftlich bestätigte Datenauswahl übernehmen wir keine Haftung. Druckangaben beziehen sich, soweit nicht anders angegeben, auf Flüssigkeiten der Gruppe II bei +20°C.

2/3 Schlauchtüllen, mit Flügelüberwurfmutter - flach dichtend

PN 16

Werkstoffe: Körper: Messing, Dichtung: NBR

Typ gerade	Typ Winkel	Innen-gewinde	Schlauch-Ø innen	Ersatzdichtung NBR
ST 3810 F MS	---	G 3/8"	10	ST 38 Di
ST 1210 F MS	STW 1210 F MS	G 1/2"	10	ST 12 Di
ST 1213 F MS	STW 1213 F MS	G 1/2"	13	ST 12 Di
ST 3410 F MS	STW 3410 F MS	G 3/4"	10	ST 34 Di
ST 3413 F MS	STW 3413 F MS	G 3/4"	13	ST 34 Di
ST 3416 F MS	---	G 3/4"	16	ST 34 Di
ST 3419 F MS	---	G 3/4"	19	ST 34 Di
ST 1013 F MS	---	G 1"	13	ST 10 Di
ST 1019 F MS	STW 1019 F MS	G 1"	19	ST 10 Di
ST 1025 F MS	---	G 1"	25	ST 10 Di
ST 11425 F MS	---	G 1 1/4"	25	ST 114-25 Di
ST 11432 F MS	---	G 1 1/4"	32	ST 114 Di
ST 11232 F MS	---	G 1 1/2"	32	ST 112-32 Di
ST 11238 F MS	---	G 1 1/2"	38	ST 112 Di
ST 2050 F MS	---	G 2"	50	ST 20 Di



Komplettverschraubungen mit Sicherungsbund

DIN 8537/20033



Zusätzliche mechanische Verbindung zwischen Schlauchfitting und Klemme nur in Verbindung mit Schlauchklemme SL ... SB (siehe Seite 355).

Temperaturbereich: -40°C bis max. +95°C

Betriebsdruck: bis 16 bar

Achtung: Dichtet nur in Verbindung mit Innenkonus 1:4 bzw. 1:3, nicht mit 60°-Konus. Verwenden Sie bitte die Doppelnippel DN 34 K 1/3 ST bzw. DN 10 K 1/4 ST als Gegenstück (siehe in der Tabelle unten).



Typ Stahl/Temperguss	Dichtkegel/Konus	Gewinde	für Schlauch-Ø innen	Sicherungs-bund-Ø	DN
Komplettverschraubung					
ST 3413 ST SB	1:4	G 3/4"	13	21	10
ST 3415 ST SB	1:4	G 3/4"	15	26	12
ST 3419 ST SB	1:4	G 3/4"	19	33	13
ST 1013 ST SB	1:3	G 1"	13	22	10
ST 1015 ST SB	1:3	G 1"	15	26	12
ST 1019 ST SB	1:3	G 1"	19	33	15
ST 1025 ST SB	1:3	G 1"	25	38	16
Doppelnippel (nach DIN 8537/20036)					
DN 34 K 1/4 ST	1:4	G 3/4"			
DN 10 K 1/3 ST	1:3	G 1"			



Komplettverschraubung



Doppelnippel

Schlauchtüllen mit drehbarer Überwurfmutter

Abmessungen nach DIN EN 14423/DIN 2826

Temperaturbereich: bis max. +210°C (für Sattldampf) bis max. +120°C (für Heißwasser)

Betriebsdruck: 18 bar

Lieferumfang: inkl. flachdichtender, hitzebeständiger Dichtung (Typ 1.4301: PTFE)

Zusätzliche mechanische Verbindung zwischen Schlauchfitting und Klemme nur in Verbindung mit Schalenschlauchklemme SSA ... HD MS oder SSA ... HD ES (siehe Seite 355).



Typ Stahl verzinkt	Typ Messing	Typ 1.4301	Innen-gewinde	für Schlauch-Ø innen x außen
STD 1213 ST	STD 1213 MS	STD 1213 ES	G 1/2"	13 x 25
STD 3419 ST	STD 3419 MS	STD 3419 ES	G 3/4"	19 x 33
STD 1025 ST	STD 1025 MS	STD 1025 ES	G 1"	25 x 40
STD 11432 ST	STD 11432 MS	STD 11432 ES	G 1 1/4"	32 x 48
STD 11238 ST	STD 11238 MS	STD 11238 ES	G 1 1/2"	38 x 54
STD 2050 ST	STD 2050 MS	STD 2050 ES	G 2"	50 x 68



Rostfrei

Ersatzdichtung für Typ Stahl/Messing

STD DR 12
STD DR 34
STD DR 10
STD DR 114
STD DR 112
STD DR 20

Ersatzdichtung für Typ 1.4301

STD DR 12 PTFE
STD DR 34 PTFE
STD DR 10 PTFE
STD DR 114 PTFE
STD DR 112 PTFE
STD DR 20 PTFE



Kugelhähne ab Seite 430

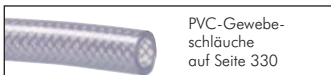

PVC-Gewebe-schläuche auf Seite 330



Gasschläuche ab Seite 338



Power Schellen „Band-It“ Extrem hohe Spannkraft ab Seite 356



Schlauch-abschneider Seite 957



Dampfschläuche ab Seite 337

Alle Angaben verstehen sich als unverbindliche Richtwerte! Für nicht schriftlich bestellte Datenauswahl übernehmen wir keine Haftung. Druckangaben beziehen sich, soweit nicht anders angegeben, auf Flüssigkeiten der Gruppe II bei +20°C.

Pressfittings

1

Pressfittings 15 – 54 mm

bis PN 40

Werkstoff: Körper: Kupfer / Kupferlegierung, Typ Edelstahl: 1.4404, Dichtungen: FKM (rot)
Temperaturbereich*: -20°C bis max. +200°C (je nach Medium), kurzzeitig bis max. +280°C
Betriebsdruck: Typ Kupfer / Kupferlegierung: 16 bar, Typ Edelstahl: 40 bar (Ø 15 - 22), 25 bar (Ø 28 - 35), 16 bar (Ø 42 - 54), max. Betriebsdruck bei technischen Gasen (z.B. Druckluft, Argon, Stickstoff, Kohlendioxid): 16 bar
Anwendungsbereiche: Druckluft, Kühlwasser, Brauchwasser, Heizungswasser, Heizölanlagen, thermische Solaranlagen mit Glykol oder Glykol-Wassergemisch

- Vorteile:**
- durch FKM Dichtung auch für ölhaltige Druckluft und Wasser-Glykol-Gemische verwendbar
 - lässt sich mit üblichen Pressbackenprofilen M, V und SA verpressen (Presskontur M, V oder SA)
 - Verwendung mit handelsüblichem Kupferrohr DIN EN 1057 (Typ Kupfer / Kupferlegierung)
 - Verwendung mit unserem Edelstahlsystemrohr 1.4404 gefertigt nach DIN EN 10312 (Typ Edelstahl)

* aufgrund der Vielzahl von Anwendungsmöglichkeiten, nachstehend Auszug der max. Temperaturwerte:

Medium: Druckluft, Heizöl, Wasser (ohne Zusätze) **Temperaturbereich:** -20°C bis max. +120°C
 Glykol-Wassergemisch, Glykol -20°C bis max. +200°C (kurzzeitig bis max. +280°C)



passende Rohre Seite 115



Bogen 90°, mit Innenpressende

Typ Kupfer / Kupferlegierung	a	z	Typ Edelstahl	a	z	Rohr-Ø (innen) d
PBO 15 CU	36	18	PBO 15 ES	48	22	15
PBO 18 CU	42	22	PBO 18 ES	53	27	18
PBO 22 CU	50	27	PBO 22 ES	63	34	22
PBO 28 CU	61	34	PBO 28 ES	68	39	28
PBO 35 CU	75	43	PBO 35 ES	87	56	35
PBO 42 CU	89	51	PBO 42 ES	103	64	42
PBO 54 CU	108	65	---	---	---	54

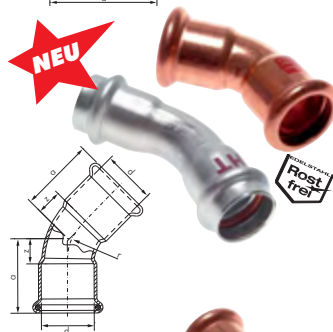

Bogen 45°, mit Innenpressende

Typ Kupfer / Kupferlegierung	a	z	Typ Edelstahl	a	z	Rohr-Ø (innen) d
PBO45 15 CU	26	8	PBO45 15 ES	37	12	15
PBO45 18 CU	29	9	PBO45 18 ES	39	14	18
PBO45 22 CU	35	11	PBO45 22 ES	48	19	22
PBO45 28 CU	41	14	PBO45 28 ES	53	24	28
PBO45 35 CU	50	18	PBO45 35 ES	58	27	35
PBO45 42 CU	59	21	PBO45 42 ES	68	29	42
PBO45 54 CU	70	27	PBO45 54 ES	83	38	54

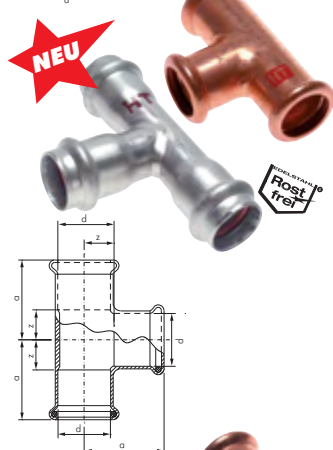

T-Stück, mit Innenpressende

Typ Kupfer / Kupferlegierung	a	z	Typ Edelstahl	a	z	Rohr-Ø (innen) d
PT 15 CU	34	9	PT 15 ES	48	22	15
PT 18 CU	36	11	PT 18 ES	49	24	18
PT 22 CU	39	13	PT 22 ES	54	26	22
PT 28 CU	43	17	PT 28 ES	60	30	28
PT 35 CU	53	21	PT 35 ES	65	35	35
PT 42 CU	63	25	PT 42 ES	77	39	42
PT 54 CU	73	31	PT 54 ES	89	45	54

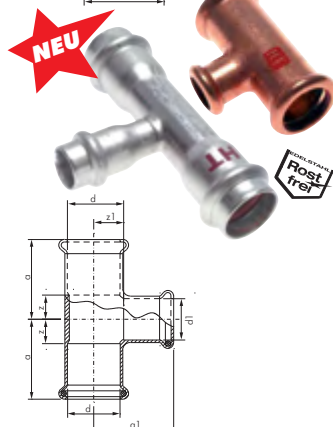

T-Stück, mit Innenpressende, reduziert

Typ Kupfer / Kupferlegierung	a	z	a1	z1	Typ Edelstahl	a	z	a1	z1	Rohr-Ø (innen) d x d1
PT 18/15/18 CU	30	10	29	11	PT 18/15/18 ES	49	24	53	16	18 x 15
PT 22/15/22 CU	33	10	31	13	PT 22/15/22 ES	55	27	51	25	22 x 15
PT 22/18/22 CU	35	11	33	13	PT 22/18/22 ES	44	15	44	18	22 x 18
PT 28/15/28 CU	37	10	34	16	PT 28/15/28 ES	60	30	54	28	28 x 15
PT 28/18/28 CU	38	12	36	16	PT 28/18/28 ES	60	30	53	27	28 x 18
PT 28/22/28 CU	40	14	40	16	PT 28/22/28 ES	60	30	56	27	28 x 22
PT 35/15/35 CU	43	11	47	29	PT 35/15/35 ES	65	35	58	33	35 x 15
PT 35/18/35 CU	44	12	49	29	PT 35/18/35 ES	65	35	55	32	35 x 18
PT 35/22/35 CU	46	14	44	20	PT 35/22/35 ES	65	35	59	31	35 x 22
PT 35/28/35 CU	49	17	47	21	PT 35/28/35 ES	65	35	62	33	35 x 28
PT 54/28/54 CU	60	18	68	41	PT 54/28/54 ES	89	45	70	41	54 x 28
PT 54/35/54 CU	64	21	73	42	PT 54/35/54 ES	89	45	74	42	54 x 35
PT 54/42/54 CU	67	25	69	31	PT 54/42/54 ES	89	45	81	42	54 x 42

Alle Angaben verstehen sich als unverbindliche Richtwerte! Für nicht schriftlich bestätigte Datenauswahl übernehmen wir keine Haftung. Druckangaben beziehen sich, soweit nicht anders angegeben, auf Flüssigkeiten der Gruppe II bei +20°C.

Muffe, mit Innenpressende

Typ Kupfer / Kupferlegierung	a z		Typ Edelstahl	a z		Rohr-Ø (innen) d
	a	z		a	z	
PMU 15 CU	38	2	PMU 15 ES	56	6	15
PMU 18 CU	42	2	PMU 18 ES	67	17	18
PMU 22 CU	49	2	PMU 22 ES	76	20	22
PMU 28 CU	55	2	PMU 28 ES	78	19	28
PMU 35 CU	66	2	PMU 35 ES	78	17	35
PMU 42 CU	79	3	PMU 42 ES	94	18	42
PMU 54 CU	88	3	PMU 54 ES	106	18	54

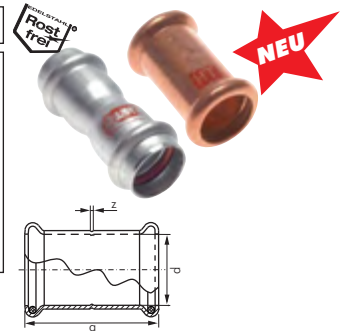

Schiebemuffe, mit Innenpressende (für Reparaturen)

Typ Kupfer / Kupferlegierung	a		Typ Edelstahl	a		Rohr-Ø (innen) d
	a	z		a	z	
PMUS 15 CU	47		PMUS 15 ES	78		15
PMUS 18 CU	53		PMUS 18 ES	78		18
PMUS 22 CU	64		PMUS 22 ES	84		22
PMUS 28 CU	72		PMUS 28 ES	96		28
PMUS 35 CU	88		PMUS 35 ES	98		35
PMUS 42 CU	104		PMUS 42 ES	114		42
PMUS 54 CU	119		PMUS 54 ES	131		54



Reduziermuffe, mit Innenpressende

Typ Kupfer / Kupferlegierung	a z		Typ Edelstahl	a z		Rohr-Ø (innen) d x d1
	a	z		a	z	
PMU 18/15 CU	42	4	PMU 18/15 ES	61	10	18 x 15
PMU 22/15 CU	48	6	PMU 22/15 ES	71	17	22 x 15
PMU 22/18 CU	48	5	PMU 22/18 ES	67	13	22 x 18
PMU 28/15 CU	54	10	---	---	---	28 x 15
PMU 28/18 CU	55	8	---	---	---	28 x 18
PMU 28/22 CU	56	6	PMU 28/22 ES	75	17	28 x 22
PMU 35/22 CU	65	10	---	---	---	35 x 22
PMU 35/28 CU	65	7	---	---	---	35 x 28
PMU 42/28 CU	75	10	---	---	---	42 x 28
PMU 42/35 CU	77	7	---	---	---	42 x 35
PMU 54/28 CU	86	16	---	---	---	54 x 28
PMU 54/42 CU	90	9	---	---	---	54 x 42



Verschraubung trennbar, flachdichtend, beidseitig Innenpressende

Werkstoffe: Flachdichtung: Centellen

Typ Kupfer / Kupferlegierung	a z		Typ Edelstahl	a z		Rohr-Ø (innen) d
	a	z		a	z	
PDNT 15 CU	54	18	PDNT 15 ES	111	60	15
PDNT 18 CU	70	30	PDNT 18 ES	117	60	18
PDNT 22 CU	66	18	PDNT 22 ES	127	70	22
PDNT 28 CU	71	17	PDNT 28 ES	143	84	28
PDNT 35 CU	82	18	PDNT 35 ES	146	85	35
PDNT 42 CU	94	19	PDNT 42 ES	158	81	42
PDNT 54 CU	102	17	PDNT 54 ES	175	85	54

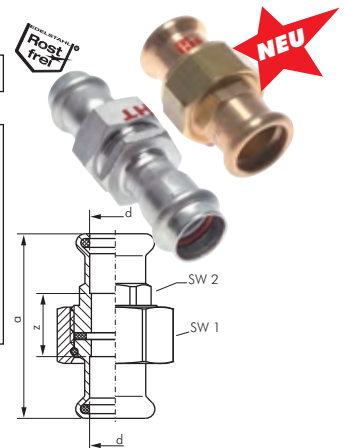

Verschlusskappe, mit Innenpressende

Typ Kupfer / Kupferlegierung	a		Typ Edelstahl	a		Rohr-Ø (innen) d
	a	z		a	z	
PVK 15 CU	18		PVK 15 ES	47		15
PVK 18 CU	20		PVK 18 ES	47		18
PVK 22 CU	24		PVK 22 ES	51		22
PVK 28 CU	27		PVK 28 ES	54		28
PVK 35 CU	32		PVK 35 ES	57		35
PVK 42 CU	38		PVK 42 ES	68		42
PVK 54 CU	43		PVK 54 ES	82		54

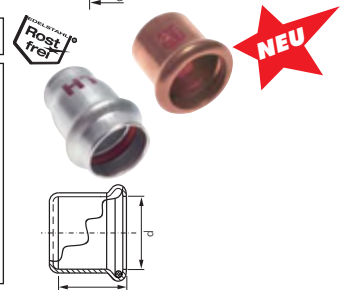

Pressfittings

1

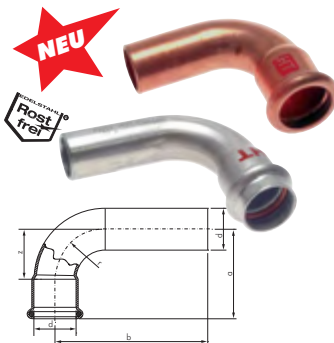

Bogen 90°, mit Innen- und Außenpressende

Typ Kupfer / Kupferlegierung	a	b	z	Typ Edelstahl	a	b	z	Rohr-Ø (innen/außen) d
PBOIA 15 CU	36	44	18	PBOIA 15 ES	48	60	22	15
PBOIA 18 CU	42	50	22	PBOIA 18 ES	53	62	27	18
PBOIA 22 CU	50	58	27	PBOIA 22 ES	63	72	34	22
PBOIA 28 CU	61	68	34	PBOIA 28 ES	68	77	39	28
PBOIA 35 CU	75	82	43	PBOIA 35 ES	87	93	56	35
PBOIA 42 CU	89	103	51	PBOIA 42 ES	103	113	64	42
PBOIA 54 CU	108	123	65	PBOIA 54 ES	125	131	80	54

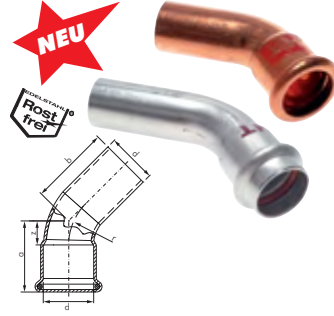

Bogen 45°, mit Innen- und Außenpressende

Typ Kupfer / Kupferlegierung	a	b	z	Typ Edelstahl	a	b	z	Rohr-Ø (innen/außen) d
PBO45IA 15 CU	26	34	8	PBO45IA 15 ES	37	47	12	15
PBO45IA 18 CU	29	37	9	PBO45IA 18 ES	39	48	14	18
PBO45IA 22 CU	35	43	11	PBO45IA 22 ES	48	56	19	22
PBO45IA 28 CU	41	49	14	PBO45IA 28 ES	53	60	24	28
PBO45IA 35 CU	50	58	18	PBO45IA 35 ES	58	64	27	35
PBO45IA 42 CU	59	74	21	PBO45IA 42 ES	68	79	30	42
PBO45IA 54 CU	70	85	27	PBO45IA 54 ES	83	89	38	54

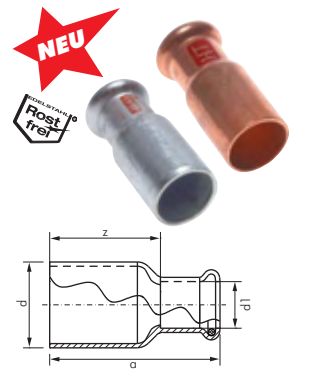

Reduziernippel, mit Innen- und Außenpressende

Typ Kupfer / Kupferlegierung	a	z	Typ Edelstahl	a	z	Rohr-Ø (außen/innen) d x d1
PRED 18/15 CU	44	26	PRED 18/15 ES	58	32	18 x 15
PRED 22/15 CU	51	33	PRED 22/15 ES	73	47	22 x 15
PRED 22/18 CU	50	30	PRED 22/18 ES	74	48	22 x 18
PRED 28/15 CU	57	39	PRED 28/15 ES	78	52	28 x 15
PRED 28/18 CU	57	37	PRED 28/18 ES	79	53	28 x 18
PRED 28/22 CU	58	34	PRED 28/22 ES	77	48	28 x 22
PRED 35/22 CU	68	44	PRED 35/22 ES	84	55	35 x 22
PRED 35/28 CU	67	40	PRED 35/28 ES	85	55	35 x 28
PRED 42/22 CU	77	54	PRED 42/22 ES	95	66	42 x 22
PRED 42/28 CU	77	51	PRED 42/28 ES	97	67	42 x 28
PRED 42/35 CU	78	46	PRED 42/35 ES	95	64	42 x 35
PRED 54/35 CU	90	58	PRED 54/35 ES	106	75	54 x 35
PRED 54/42 CU	91	53	PRED 54/42 ES	112	73	54 x 42

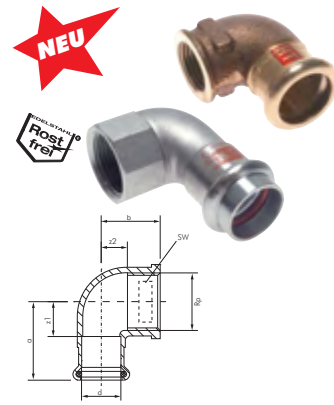

Winkel 90°, mit Innenpressende und Innengewinde

Typ Kupfer / Kupferlegierung	a	b	z1	z2	Typ Edelstahl	a	b	z1	z2	Rohr-Ø (innen) d	Innen- gewinde Rp
PWi 1215 CU	33	23	15	10	PWi 1215 ES	52	31	27	17	15	Rp 1/2"
PWi 3415 CU	36	25	18	10	---	---	---	---	---	15	Rp 3/4"
PWi 1218 CU	33	25	13	12	---	---	---	---	---	18	Rp 1/2"
PWi 3418 CU	36	27	16	12	PWi 3418 ES	55	35	30	20	18	Rp 3/4"
PWi 1222 CU	37	27	13	14	---	---	---	---	---	22	Rp 1/2"
PWi 3422 CU	40	29	16	14	PWi 3422 ES	56	37	28	22	22	Rp 3/4"
PWi 1022 CU	44	30	20	13	---	---	---	---	---	22	Rp 1"
PWi 3428 CU	44	31	18	16	---	---	---	---	---	28	Rp 3/4"
PWi 1028 CU	46	33	20	16	PWi 1028 ES	61	43	32	26	28	Rp 1"
PWi 11435 CU	57	42	25	20	PWi 11435 ES	67	51	37	31	35	Rp 1 1/4"
PWi 11242 CU	65	45	27	23	---	---	---	---	---	42	Rp 1 1/2"
PWi 2054 CU	78	55	36	31	---	---	---	---	---	54	Rp 2"

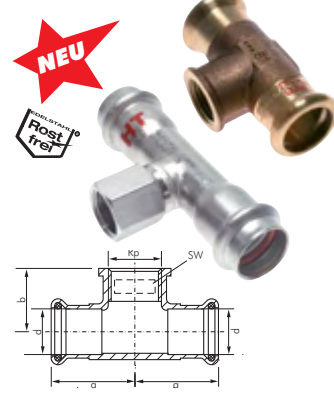

T-Stück, mit Innenpressende und Innengewinde

Typ Kupfer / Kupferlegierung	a	b	Typ Edelstahl	a	b	Rohr-Ø (innen) d	Innen- gewinde Rp
PTi 1215 CU	31	23	PTi 1215 ES	48	45	15	Rp 1/2"
PTi 1218 CU	33	25	PTi 1218 ES	49	47	18	Rp 1/2"
PTi 1222 CU	37	27	PTi 1222 ES	54	48	22	Rp 1/2"
PTi 3422 CU	40	29	PTi 3422 ES	54	50	22	Rp 3/4"
PTi 1228 CU	40	29	PTi 1228 ES	60	46	28	Rp 1/2"
PTi 3428 CU	42	31	PTi 3428 ES	60	54	28	Rp 3/4"
PTi 1235 CU	45	32	PTi 1235 ES	65	49	35	Rp 1/2"
PTi 1035 CU	52	37	---	---	---	35	Rp 1"
PTi 1242 CU	51	36	PTi 1242 ES	77	54	42	Rp 1/2"
PTi 1042 CU	57	40	---	---	---	42	Rp 1"
PTi 1254 CU	56	42	---	---	---	54	Rp 1/2"

Alle Angaben verstehen sich als unverbindliche Richtwerte! Für nicht schriftlich bestätigte Datenauswahl übernehmen wir keine Haftung. Druckangaben beziehen sich, soweit nicht anders angegeben, auf Flüssigkeiten der Gruppe II bei +20°C.

Übergangsmuffe, mit Innenpresseende und Innengewinde

Typ Kupfer / Kupferlegierung	a z		Typ Edelstahl	a z		Rohr-Ø (innen) d	Innen- gewinde Rp
	Edelstahl	Kupfer		Edelstahl	Kupfer		
PGAi 3815 CU	30	2	---	---	---	15	Rp 3/8"
PGAi 1215 CU	33	2	PGAi 1215 ES	46	7	15	Rp 1/2"
PGAi 3415 CU	40	7	PGAi 3415 ES	49	9	15	Rp 3/4"
PGAi 1218 CU	35	2	PGAi 1218 ES	47	9	18	Rp 1/2"
PGAi 3418 CU	40	5	PGAi 3418 ES	49	9	18	Rp 3/4"
PGAi 1222 CU	39	2	PGAi 1222 ES	50	8	22	Rp 1/2"
PGAi 3422 CU	42	3	PGAi 3422 ES	52	9	22	Rp 3/4"
PGAi 1022 CU	48	7	PGAi 1022 ES	55	9	22	Rp 1"
PGAi 3428 CU	44	2	PGAi 3428 ES	76	32	28	Rp 3/4"
PGAi 1028 CU	48	7	PGAi 1028 ES	79	32	28	Rp 1"
PGAi 11428 CU	55	6	---	---	---	28	Rp 1 1/4"
PGAi 1035 CU	49	1	---	---	---	35	Rp 1"
PGAi 11435 CU	58	4	PGAi 11435 ES	98	40	35	Rp 1 1/4"
PGAi 11442 CU	62	3	---	---	---	42	Rp 1 1/4"
PGAi 11242 CU	63	4	PGAi 11242 ES	98	40	42	Rp 1 1/2"
PGAi 11254 CU	67	3	---	---	---	54	Rp 1 1/2"
PGAi 2054 CU	74	8	PGAi 2054 ES	107	39	54	Rp 2"

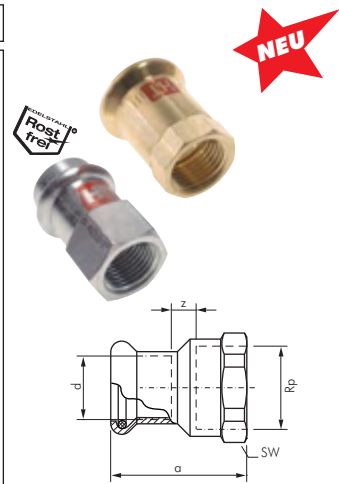

Verschraubung trennbar, flachdichtend, mit Innenpresseende und Innengewinde

Werkstoffe: Flachdichtung: Centellen

Typ Kupfer / Kupferlegierung	a z		Typ Edelstahl*	a z		Rohr-Ø (innen) d	Innen- gewinde Rp
	Edelstahl	Kupfer		Edelstahl	Kupfer		
PDNTi 3415 CU	55	21	---	---	---	15	Rp 3/4"
PDNTi 3418 CU	69	33	PDNTi 3418 ES	96	55	18	Rp 3/4"
PDNTi 3422 CU	62	21	PDNTi 3422 ES	104	60	22	Rp 3/4"
PDNTi 1022 CU	66	20	PDNTi 1022 ES	107	60	22	Rp 1"
PDNTi 1028 CU	66	20	PDNTi 1028 ES	96	49	28	Rp 1"
PDNTi 11435 CU	80	27	PDNTi 11435 ES	88	37	35	Rp 1 1/4"
PDNTi 11242 CU	85	28	PDNTi 11242 ES	100	41	42	Rp 1 1/2"
PDNTi 2054 CU	94	24	PDNTi 2054 ES	109	40	54	Rp 2"

* Überwurfmutter aus Messing

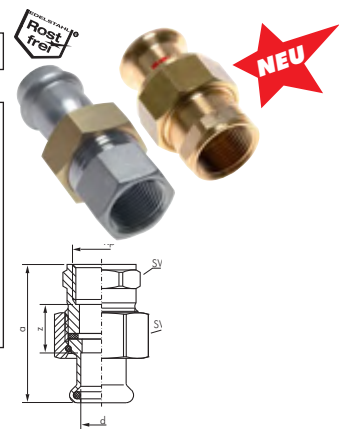

Übergangsmuffennippel, mit Außenpresseende und Innengewinde

Typ Kupfer / Kupferlegierung	a z		Typ Edelstahl	a z		Rohr-Ø (außen) d	Innen- gewinde Rp
	Edelstahl	Kupfer		Edelstahl	Kupfer		
PGAiA 3815 CU	39	38	---	---	---	15	Rp 3/8"
PGAiA 1215 CU	44	31	PGAiA 1215 ES	66	53	15	Rp 1/2"
PGAiA 1218 CU	45	32	PGAiA 1218 ES	66	53	18	Rp 1/2"
PGAiA 3418 CU	50	35	PGAiA 3418 ES	68	53	18	Rp 3/4"
PGAiA 1222 CU	46	33	PGAiA 1222 ES	71	58	22	Rp 1/2"
PGAiA 3422 CU	51	38	PGAiA 3422 ES	73	58	22	Rp 3/4"
PGAiA 3428 CU	51	36	PGAiA 3428 ES	78	63	28	Rp 3/4"
PGAiA 1028 CU	55	38	---	---	---	28	Rp 1"
PGAiA 11435 CU	69	47	---	---	---	35	Rp 1 1/4"
PGAiA 11242 CU	80	58	---	---	---	42	Rp 1 1/2"
PGAiA 2054 CU	94	70	---	---	---	54	Rp 2"

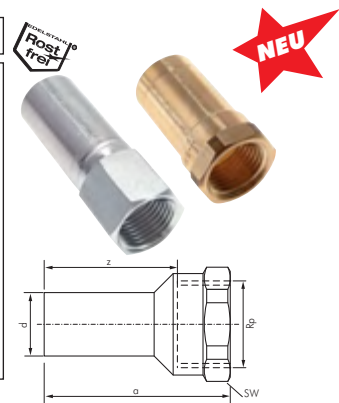

Winkel 90°, mit Innenpresseende und Außengewinde

Typ Kupfer / Kupferlegierung	a b z			Typ Edelstahl	a b z			Rohr-Ø (innen) d	Außen- gewinde R
	Edelstahl	Kupfer	Edelstahl		Kupfer	Edelstahl	Kupfer		
PWE 1215 CU	27	26	9	PWE 1215 ES	50	37	25	15	R 1/2"
PWE 1218 CU	30	28	10	---	---	---	---	18	R 1/2"
PWE 3418 CU	32	30	12	PWE 3418 ES	53	43	28	18	R 3/4"
PWE 3422 CU	36	33	12	PWE 3422 ES	54	43	26	22	R 3/4"
PWE 1022 CU	40	35	16	---	---	---	---	22	R 1"
PWE 1028 CU	42	38	16	PWE 1028 ES	58	52	29	28	R 1"
PWE 11435 CU	52	45	20	PWE 11435 ES	64	60	34	35	R 1 1/4"
PWE 11242 CU	59	48	21	PWE 11242 ES	80	52	41	42	R 1 1/2"
PWE 2054 CU	70	59	28	---	---	---	---	54	R 2"

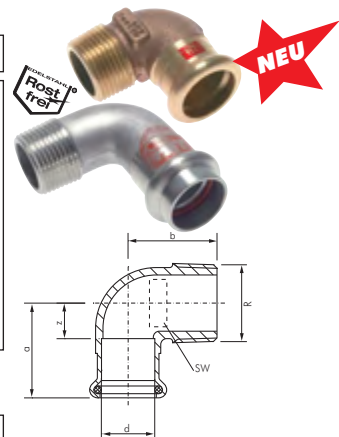

Alle Angaben verstehen sich als unverbindliche Richtwerte! Für nicht schriftlich bestätigte Datenwahl übernehmen wir keine Haftung. Druckangaben beziehen sich, soweit nicht anders angegeben, auf Flüssigkeiten der Gruppe II bei +20°C.

Pressfittings

1

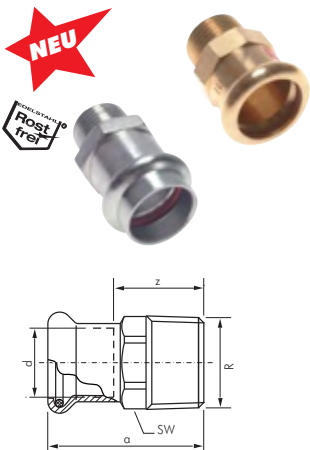

Übergangsnippel, mit Innenpresse und Außengewinde

Typ Kupfer / Kupferlegierung	a	z	Typ Edelstahl	a	z	Rohr-Ø (innen) d	Außen- gewinde R
PGE 1215 CU	33	14	PGE 1215 ES	41	15	15	R 1/2"
PGE 3415 CU	36	18	PGE 3415 ES	63	37	15	R 3/4"
PGE 1218 CU	37	17	PGE 1218 ES	46	20	18	R 1/2"
PGE 3418 CU	38	17	PGE 3418 ES	48	22	18	R 3/4"
PGE 1222 CU	40	16	PGE 1222 ES	51	22	22	R 1/2"
PGE 3422 CU	41	17	PGE 3422 ES	51	22	22	R 3/4"
PGE 1022 CU	44	20	PGE 1022 ES	52	23	22	R 1"
PGE 3428 CU	45	18	PGE 3428 ES	72	42	28	R 3/4"
PGE 1028 CU	46	19	PGE 1028 ES	74	44	28	R 1"
PGE 11428 CU	47	20	---	---	---	28	R 1 1/4"
PGE 1035 CU	52	20	PGE 1035 ES	80	49	35	R 1"
PGE 11435 CU	53	21	PGE 11435 ES	84	53	35	R 1 1/4"
PGE 11442 CU	60	23	---	---	---	42	R 1 1/4"
PGE 11242 CU	60	23	PGE 11242 ES	94	55	42	R 1 1/2"
PGE 11254 CU	70	28	---	---	---	54	R 1 1/2"
PGE 2054 CU	71	39	PGE 2054 ES	107	62	54	R 2"

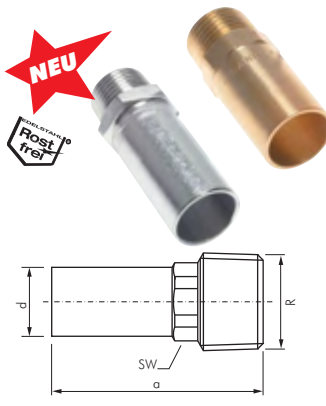

Übergangsnippel, mit Außenpresse und Außengewinde

Typ Kupfer / Kupferlegierung	a	z	Typ Edelstahl	a	z	Rohr-Ø (außen) d	Außen- gewinde R
PGEA 3815 CU	42	---	PGEA 1215 ES	59	---	15	R 3/8"
PGEA 1215 CU	46	---	PGEA 1218 ES	59	---	18	R 1/2"
PGEA 1218 CU	47	---	PGEA 3418 ES	63	---	18	R 3/4"
PGEA 3418 CU	51	---	PGEA 1222 ES	64	---	22	R 1/2"
PGEA 1222 CU	52	---	PGEA 3422 ES	68	---	22	R 3/4"
PGEA 3422 CU	52	---	---	---	---	28	R 3/4"
PGEA 3428 CU	60	---	PGEA 1028 ES	76	---	28	R 1"
PGEA 1028 CU	64	---	---	---	---	35	R 1 1/4"
PGEA 11435 CU	72	---	---	---	---	42	R 1 1/2"
PGEA 11242 CU	80	---	---	---	---	54	R 2"
PGEA 2054 CU	92	---	---	---	---	---	---



Ersatzdichtungen für Pressfittings Typ CU und Typ ES

Werkstoffe: FKM (rot)

Typ	Rohr-Ø (innen)
POR 15 V	15
POR 18 V	18
POR 22 V	22
POR 28 V	28
POR 35 V	35
POR 42 V	42
POR 54 V	54



O-Ring Ausheber

Beschreibung: Haken-Set bestehend aus: 4 verschiedenen Hakenwerkzeugen zur schnellen und schonenden Montage und Demontage von Kleinteilen, z.B. O-Ringen, Simmernringen oder Federn, bzw. zum Säubern von Gewinden, Bohrungen oder Dichtungssitzen, zum Lochen von weichen Materialien oder zum Lokalisieren von Rissen in Metall.

Typ	Beschreibung
AUSHEB SET	Hakenset, bestehend aus: je 1x Rundahle, Rundhaken, Haken 45°, Haken 90°



Schablone zum Markieren der Einstecktiefe auf dem Rohr

Typ	für Rohr-Ø
PTOOL 1254 CU	12 - 54 (Typ CU)
PTOOL 1254 ES	12 - 54 (Typ ES)



Rohrabschneider für Aluminium-, Messing-, Kupfer- und dünnwandige Stahlrohre

Typ	Schneidebereich mm	Typ Ersatzschneidrad
SAS ALU 30	3 - 30	SAS ALU KL
SAS ALU 67	6 - 67	SAS ALU KL

Entgrater für Aluminium-, Messing-, Kupfer- und dünnwandige Stahlrohre

Verwendung: Zum Entgraten (Innen- und Außen) der Rohrenden.

Typ	für Rohr-Ø
ENTGR 36	4 - 36
ENTGR 54	10 - 54

Alle Angaben verstehen sich als unverbindliche Richtwerte! Für nicht schriftlich bestätigte Datenauswahl übernehmen wir keine Haftung. Druckangaben beziehen sich, soweit nicht anders angegeben, auf Flüssigkeiten der Gruppe II bei +20°C.

Kupfer-Installationsrohre in Ringen, weich (R 220)

DIN EN 1057/DVGW

Typ	Rohr-Ø außen	Wandstärke	Ringlänge	Betriebsdruck**
Kupfer				
CUR 4x1 R*	4	1	50 mtr.	382 bar
CUR 6x1 R	6	1	50 mtr.	229 bar
CUR 8x1 R	8	1	50 mtr.	163 bar
CUR 10x1 R	10	1	50 mtr.	127 bar
CUR 12x1 R	12	1	50 mtr.	104 bar
CUR 15x1 R	15	1	50 mtr.	82 bar
CUR 18x1 R	18	1	25 mtr.	67 bar
CUR 22x1 R	22	1	25 mtr.	54 bar

Achtung: Tagespreise!



* Industriequalität EN 12449 (R 200), ** Der maximal zulässige Betriebsdruck wurde auf Basis weicher Kupferrohre (R 200) und einem Sicherheitswert von 3,5 bei einer Betriebstemperatur von +100 °C berechnet. Der zulässige Betriebsdruck bezieht sich auf das Kupferrohr, nicht auf die Verbindungsteile! Die Werte für härtere Rohre sind höher.

Kupfer-Installationsrohre in Stangen, hart (R 290), halbhart (R 250) DIN EN 1057/DVGW

Stangenlänge: 5 mtr.

Typ	Rohr-Ø außen	Wandstärke	Festigkeit	Betriebsdruck**
Kupfer				
CUR 4x1*	4	1	R 290	382 bar
CUR 6x1	6	1	R 290	229 bar
CUR 8x1	8	1	R 290	163 bar
CUR 10x1	10	1	R 290	127 bar
CUR 12x1	12	1	R 250	104 bar
CUR 14x1*	14	1	R 290	89 bar
CUR 14x1,5*	14	1,5	R 290	135 bar
CUR 15x1	15	1	R 250	82 bar
CUR 16x1*	16	1	R 290	76 bar
CUR 16x1,5*	16	1,5	R 290	116 bar
CUR 18x1	18	1	R 250	67 bar
CUR 22x1	22	1	R 250	54 bar
CUR 28x1	28	1	R 250	42 bar
CUR 35x1,2	35	1,2	R 290	41 bar
CUR 42x1,2	42	1,2	R 290	34 bar
CUR 54x1,5	54	1,5	R 290	33 bar

Achtung: Tagespreise!



Bei Bestellung bitte Versandlänge angeben!
 Paketdienst: max. 2 mtr.
 Nachtexpress: max. 3 mtr.
 Spedition: max. 6 mtr.



* Industriequalität EN 12449, ** Der maximal zulässige Betriebsdruck wurde auf Basis weicher Kupferrohre (R 200) und einem Sicherheitswert von 3,5 bei einer Betriebstemperatur von +100 °C berechnet. Der zulässige Betriebsdruck bezieht sich auf das Kupferrohr, nicht auf die Verbindungsteile! Die Werte für härtere Rohre sind höher.

Edelstahl-Systemrohre

DIN EN 10312

Werkstoffe: 1.4404, gefertigt nach DIN EN 10312

Herstellungslänge: 6 mtr.

Verwendung: Systemrohr für Edelstahl Pressfittings

Typ	Rohr-Ø außen	Wandstärke
1.4404		
PHR 15x1 ES	15	1,0
PHR 18x1 ES	18	1,0
PHR 22x1,2 ES	22	1,2
PHR 28x1,2 ES	28	1,2
PHR 35x1,5 ES	35	1,5
PHR 42x1,5 ES	42	1,5
PHR 54x1,5 ES	54	1,5



Elektro-hydraulische Pressmaschinen

Ø 12 bis 108 mm

Beschreibung: Hochwertige elektro-hydraulische Pressmaschine in kompakter Stabbauphase, Backenaufnahme 270° drehbar, 32 kN Schubkraft, 40 mm Kolbenhub, für Rohr-Ø 12 - 108* mm einsetzbar, 14 mm Bolzen-Ø der Pressbackenaufnahme, somit kompatibel zu gängigen Pressbackenaufnahmen (z.B. Mapress, Sanha, Viega), 2 eingebaute LED-Leuchten, automatischer Zwangsablauf der Pressung

Typ	Beschreibung
PF ROMAX 3000 A	Basismaschine mit Li-Ion Akku (18 V / 3 Ah), Ladegerät 230 V, im Kunststoffkoffer, ohne Pressbacken
Zubehör:	
PF ROMAX AKKU	Li-Ion Akku (18 V / 3 Ah)
PF ROMAX LADE	230 V Ladegerät für akkubetriebene ROMAX 3000 A

* Ø > 54 mm können durch herstellerspezifische Kettensätze verpresst werden



Typ PF ROMAX 3000 A

Zubehör gleich mitbestellen!

Pressbacken



Pressbacken für Pressmaschinen

Ø 12 bis 54 mm

Beschreibung: Zum systemkonformen Verpressen von Metall- / NE-Fittings bis Ø 54 mm, Pressbacken aus geschmiedetem, hochbelastbarem Spezialstahl. Für alle Pressmaschinen mit konstanter, axialer Schubkraft von 32 - 34 kN und einer Pressbackenaufnahme mit Bolzen-Ø 14 mm verwendbar.

Kontur M verwendbar für: Sanha (alle CU-Pressfittings, NiroSan), Mapress (Edelstahl, Cu)

Kontur V / SV verwendbar für: Sanha (alle CU-Pressfittings, NiroSan), Viega (Profipress M, Profipress G, Profipress Therm, Sanpress, Sanpress-Ino)

Typ	Typ	für Rohr-Ø
Kontur M	Kontur V / SV	
PF BA 12 M	PF BA 12 VSV	12
PF BA 15 M	PF BA 15 VSV	15
PF BA 18 M	PF BA 18 VSV	18
PF BA 22 M	PF BA 22 VSV	22
PF BA 28 M	PF BA 28 VSV	28
PF BA 35 M	PF BA 35 VSV	35
PF BA 42 M	PF BA 42 VSV	42
PF BA 54 M	PF BA 54 VSV	54



TIPP Unsere Pressfittings lassen sich mit Kontur M und Kontur V / SV verpressen!

Messing-Klemmringverschraubungen



Spezifikation für Messing-Klemmringverschraubungen

Werkstoffe: Körper: Messing, Dichtung: Polymer

Temperaturbereich: -40°C bis max. +100°C (mit Polymerdichtung: -20°C bis max. +80°C)

Normzulassung: Alle Ausführungen entsprechen den Normen CETOP, CNOMO, ISO, BNA - die Verschraubungen sind in der Automobilindustrie nach BNA zugelassen.

Hinweis: Die Messing-Klemmringverschraubungen sind nicht mit Schneidring-Rohrverschraubungen DIN 2353 kombinierbar.

Betriebsdruck für Gesamtanschluss inkl. Rohr

Rohr-Ø außen	Rohr-Ø innen	mit kalt gezogenem Kupferrohr* (Seite 372)	mit flexiblen Polyamidrohr* (Seite 318)
4,0	2,0	200 bar	40 bar
4,0	2,7	---	25 bar
5,0	3,0	190 bar	34 bar
5,0	3,3	---	30 bar
6,0	4,0	150 bar	32 bar
8,0	6,0	100 bar	22 bar
10,0	7,5	---	23 bar
10,0	8,0	75 bar	16 bar
12,0	9,0	---	22 bar
12,0	10,0	55 bar	12 bar
14,0	11,0	---	16 bar
14,0	12,0	45 bar	10 bar
15,0	12,0	---	14 bar
15,0	13,0	42 bar	---
16,0	12,0	---	21 bar
16,0	13,0	---	12 bar
16,0	14,0	40 bar	---
18,0	14,0	---	17 bar
18,0	16,0	37 bar	---
22,0	18,0	---	13 bar
22,0	20,0	30 bar	---

* Bitte beachten Sie den Betriebsdruck des jeweiligen Rohres.

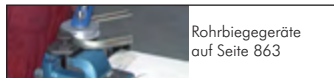

Bei Verwendung von geglühtem Kupferrohr ist der Korrekturfaktor von 0,65 anzuwenden (Druck x 0,65).

Die angegebenen Werte für Polyamidrohr verstehen sich bei Temperaturen von -15°C bis +30°C.

Bei anderen Temperaturen folgende Multiplikatoren verwenden: +31°C bis +50°C Druck x 0,68
+51°C bis +70°C Druck x 0,55

Gerade-Einschraubverschraubungen mit Polymer-Dichtung

Typ	Rohr-Ø außen	Einschraubgewinde	Typ	Rohr-Ø außen	Einschraubgewinde
KGE 184 MS	4	G 1/8"	KGE 3812 MS	12	G 3/8"
KGE 185 MS	5	G 1/8"	KGE 1212 MS	12	G 1/2"
KGE 186 MS	6	G 1/8"	KGE 3814 MS	14	G 3/8"
KGE 146 MS	6	G 1/4"	KGE 1214 MS	14	G 1/2"
KGE 188 MS	8	G 1/8"	KGE 3815 MS	15	G 3/8"
KGE 148 MS	8	G 1/4"	KGE 1215 MS	15	G 1/2"
KGE 388 MS	8	G 3/8"	KGE 3816 MS	16	G 3/8"
KGE 1410 MS	10	G 1/4"	KGE 1216 MS	16	G 1/2"
KGE 3810 MS	10	G 3/8"	KGE 3422 MS	22	G 3/4"
KGE 1412 MS	12	G 1/4"	KGE 1022 MS	22	G 1"



Gerade-Einschraubverschraubungen mit konischem Außengewinde

Typ	Rohr-Ø außen	Einschraubgewinde	Typ	Rohr-Ø außen	Einschraubgewinde
KGE 184 KON MS	4	R 1/8"	KGE 3812 KON MS	12	R 3/8"
KGE 185 KON MS	5	R 1/8"	KGE 1212 KON MS	12	R 1/2"
KGE 145 KON MS	5	R 1/4"	KGE 3814 KON MS	14	R 3/8"
KGE 186 KON MS	6	R 1/8"	KGE 1214 KON MS	14	R 1/2"
KGE 146 KON MS	6	R 1/4"	KGE 3815 KON MS	15	R 3/8"
KGE 386 KON MS	6	R 3/8"	KGE 1215 KON MS	15	R 1/2"
KGE 188 KON MS	8	R 1/8"	KGE 1416 KON MS	16	R 1/4"
KGE 148 KON MS	8	R 1/4"	KGE 3816 KON MS	16	R 3/8"
KGE 388 KON MS	8	R 3/8"	KGE 1216 KON MS	16	R 1/2"
KGE 1810 KON MS	10	R 1/8"	KGE 3416 KON MS	16	R 3/4"
KGE 1410 KON MS	10	R 1/4"	KGE 1218 KON MS	18	R 1/2"
KGE 3810 KON MS	10	R 3/8"	KGE 3418 KON MS	18	R 3/4"
KGE 1210 KON MS	10	R 1/2"	KGE 1222 KON MS	22	R 1/2"
KGE 1412 KON MS	12	R 1/4"	KGE 3422 KON MS	22	R 3/4"



Alle Angaben verstehen sich als unverbindliche Richtwerte! Für nicht schriftlich bestätigte Datenauswahl übernehmen wir keine Haftung. Druckangaben beziehen sich, soweit nicht anders angegeben, auf Flüssigkeiten der Gruppe II bei +20°C.

Messing-Klemmringverschraubungen

Gerade Aufschraubverschraubungen mit zylindrischem Innengewinde

Typ	Rohr-Ø außen	Innen- gewinde	Typ	Rohr-Ø außen	Innen- gewinde
KGAI 184 MS	4	G 1/8"	KGAI 3812 MS	12	G 3/8"
KGAI 144 MS	4	G 1/4"	KGAI 1212 MS	12	G 1/2"
KGAI 185 MS	5	G 1/8"	KGAI 3814 MS	14	G 3/8"
KGAI 145 MS	5	G 1/4"	KGAI 1214 MS	14	G 1/2"
KGAI 186 MS	6	G 1/8"	KGAI 3815 MS	15	G 3/8"
KGAI 146 MS	6	G 1/4"	KGAI 1215 MS	15	G 1/2"
KGAI 188 MS	8	G 1/8"	KGAI 3816 MS	16	G 3/8"
KGAI 148 MS	8	G 1/4"	KGAI 1216 MS	16	G 1/2"
KGAI 388 MS	8	G 3/8"	KGAI 3416 MS	16	G 3/4"
KGAI 1410 MS	10	G 1/4"	KGAI 1218 MS	18	G 1/2"
KGAI 3810 MS	10	G 3/8"	KGAI 3418 MS	18	G 3/4"
KGAI 1210 MS	10	G 1/2"	KGAI 3422 MS	22	G 3/4"
KGAI 1412 MS	12	G 1/4"			



Winkel-Einschraubverschraubungen mit konischem Außengewinde

Typ	Rohr-Ø außen	Einschraub- gewinde	Typ	Rohr-Ø außen	Einschraub- gewinde
KWE 184 MS	4	R 1/8"	KWE 3812 MS	12	R 3/8"
KWE 185 MS	5	R 1/8"	KWE 1212 MS	12	R 1/2"
KWE 145 MS	5	R 1/4"	KWE 3814 MS	14	R 3/8"
KWE 186 MS	6	R 1/8"	KWE 1214 MS	14	R 1/2"
KWE 146 MS	6	R 1/4"	KWE 3815 MS	15	R 3/8"
KWE 188 MS	8	R 1/8"	KWE 1215 MS	15	R 1/2"
KWE 148 MS	8	R 1/4"	KWE 3816 MS	16	R 3/8"
KWE 388 MS	8	R 3/8"	KWE 1216 MS	16	R 1/2"
KWE 1410 MS	10	R 1/4"	KWE 3416 MS	16	R 3/4"
KWE 3810 MS	10	R 3/8"	KWE 1218 MS	18	R 1/2"
KWE 1210 MS	10	R 1/2"	KWE 3418 MS	18	R 3/4"
KWE 1412 MS	12	R 1/4"	KWE 3422 MS	22	R 3/4"



Winkelschwenkverschraubungen positionierbar mit Polymer-Dichtung

Typ	Rohr-Ø außen	Einschraub- gewinde	Typ	Rohr-Ø außen	Einschraub- gewinde
KWH 184 MS	4	G 1/8"	KWH 3810 MS	10	G 3/8"
KWH 186 MS	6	G 1/8"	KWH 1412 MS	12	G 1/4"
KWH 146 MS	6	G 1/4"	KWH 3812 MS	12	G 3/8"
KWH 188 MS	8	G 1/8"	KWH 1414 MS	14	G 1/4"
KWH 148 MS	8	G 1/4"	KWH 3814 MS	14	G 3/8"
KWH 388 MS	8	G 3/8"	KWH 1214 MS	14	G 1/2"
KWH 1410 MS	10	G 1/4"	KWH 3422 MS	22	G 3/4"



Winkelverschraubungen mit zylindrischem Innengewinde

Typ	Rohr-Ø außen	Innen- gewinde	Typ	Rohr-Ø außen	Innen- gewinde
KWAI 184 MS	4	G 1/8"	KWAI 1412 MS	12	G 1/4"
KWAI 186 MS	6	G 1/8"	KWAI 3812 MS	12	G 3/8"
KWAI 146 MS	6	G 1/4"	KWAI 1212 MS	12	G 1/2"
KWAI 188 MS	8	G 1/8"	KWAI 1214 MS	14	G 1/2"
KWAI 148 MS	8	G 1/4"	KWAI 1215 MS	15	G 1/2"
KWAI 388 MS	8	G 3/8"	KWAI 1216 MS	16	G 1/2"
KWAI 1410 MS	10	G 1/4"	KWAI 1218 MS	18	G 1/2"
KWAI 3810 MS	10	G 3/8"	KWAI 3418 MS	18	G 3/4"
KWAI 1210 MS	10	G 1/2"			



T-Einschraubverschraubungen mit konischem Außengewinde

Typ	Rohr-Ø außen	Einschraub- gewinde	Typ	Rohr-Ø außen	Einschraub- gewinde
KTE 184 MS	4	R 1/8"	KTE 3812 MS	12	R 3/8"
KTE 186 MS	6	R 1/8"	KTE 1212 MS	12	R 1/2"
KTE 146 MS	6	R 1/4"	KTE 3814 MS	14	R 3/8"
KTE 188 MS	8	R 1/8"	KTE 1214 MS	14	R 1/2"
KTE 148 MS	8	R 1/4"	KTE 1215 MS	15	R 1/2"
KTE 388 MS	8	R 3/8"	KTE 1216 MS	16	R 1/2"
KTE 1410 MS	10	R 1/4"	KTE 1218 MS	18	R 1/2"
KTE 3810 MS	10	R 3/8"	KTE 3418 MS	18	R 3/4"
KTE 1210 MS	10	R 1/2"	KTE 3422 MS	22	R 3/4"
KTE 1412 MS	12	R 1/4"			



Messing-Klemmringverschraubungen

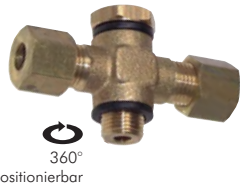

T-Schwenkverschraubungen positionierbar mit Polymer-Dichtung

Typ	Rohr-Ø außen	Einschraubgewinde	Typ	Rohr-Ø außen	Einschraubgewinde
KTH 184 MS	4	G 1/8"	KTH 1412 MS	12	G 1/4"
KTH 186 MS	6	G 1/8"	KTH 3812 MS	12	G 3/8"
KTH 148 MS	8	G 1/4"	KTH 3814 MS	14	G 3/8"
KTH 3810 MS	10	G 3/8"	KTH 1214 MS	14	G 1/2"

LE-Einschraubverschraubungen mit konischem Außengewinde

Typ	Rohr-Ø außen	Einschraubgewinde	Typ	Rohr-Ø außen	Einschraubgewinde
KLE 184 MS	4	R 1/8"	KLE 1410 MS	10	R 1/4"
KLE 186 MS	6	R 1/8"	KLE 3810 MS	10	R 3/8"
KLE 146 MS	6	R 1/4"	KLE 3812 MS	12	R 3/8"
KLE 188 MS	8	R 1/8"	KLE 1212 MS	12	R 1/2"
KLE 148 MS	8	R 1/4"	KLE 1214 MS	14	R 1/2"
KLE 388 MS	8	R 3/8"			

Gerade Verschraubungen

Typ	Rohr-Ø außen	Typ	Rohr-Ø außen
KG 4 MS	4	KG 14 MS	14
KG 5 MS	5	KG 15 MS	15
KG 6 MS	6	KG 16 MS	16
KG 8 MS	8	KG 18 MS	18
KG 10 MS	10	KG 22 MS	22
KG 12 MS	12		

Schott-Verschraubungen

Typ	Rohr-Ø außen	Befestigungsgewinde	Typ	Rohr-Ø außen	Befestigungsgewinde
KSV 4 MS	4	M 8 x 1	KSV 12 MS	12	M 18 x 1,5
KSV 5 MS	5	M 10 x 1	KSV 14 MS	14	M 20 x 1,5
KSV 6 MS	6	M 10 x 1	KSV 15 MS	15	M 20 x 1,5
KSV 8 MS	8	M 12 x 1	KSV 16 MS	16	M 22 x 1,5
KSV 10 MS	10	M 16 x 1,5			

Winkel-Verschraubungen

Typ	Rohr-Ø außen	Typ	Rohr-Ø außen
KW 4 MS	4	KW 14 MS	14
KW 5 MS	5	KW 15 MS	15
KW 6 MS	6	KW 16 MS	16
KW 8 MS	8	KW 18 MS	18
KW 10 MS	10	KW 22 MS	22
KW 12 MS	12		

T-Verschraubungen

Typ	Rohr-Ø außen	Typ	Rohr-Ø außen
KT 4 MS	4	KT 14 MS	14
KT 5 MS	5	KT 15 MS	15
KT 6 MS	6	KT 16 MS	16
KT 8 MS	8	KT 18 MS	18
KT 10 MS	10	KT 22 MS	22
KT 12 MS	12		

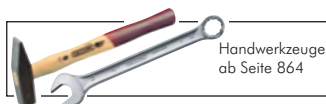

Messing-Klemmringverschraubungen

Kreuzverschraubungen

Typ	Rohr-Ø außen
KK 4 MS	4
KK 6 MS	6
KK 8 MS	8
KK 10 MS	10
KK 12 MS	12
KK 14 MS	14



Reduziereinsätze für Messing-Verschraubungen

Anwendung: Mit dem Einsatz von Reduziereinsätzen können Sie Verschraubungen mit verschiedenen Schlauchdurchmessern verwenden, z.B. eine gerade Verschraubung mit 10 mm Ø Typ KG 10 MS können Sie einerseits mit 10 mm-Schlauch verschrauben. Andererseits können Sie beim Einsatz eines Reduziereinsatzes Typ KRED 106 MS einen 6 mm-Schlauch montieren. Somit haben Sie eine Reduzierung von 10 auf 6 mm erreicht. Die Reduziereinsätze sind für alle Messing-Klemmringverschraubungen verwendbar.



TIPPS Hiermit können Sie verschiedene Schlauchdurchmesser montieren!

Typ	Nenn-Ø der Ver- schraubung	Reduzier- einsatz für Schlauch-Ø
KRED 54 MS	5	4
KRED 64 MS	6	4
KRED 65 MS	6	5
KRED 84 MS	8	4
KRED 85 MS	8	5
KRED 86 MS	8	6
KRED 104 MS	10	4
KRED 106 MS	10	6
KRED 108 MS	10	8
KRED 124 MS	12	4
KRED 126 MS	12	6
KRED 128 MS	12	8
KRED 1210 MS	12	10

Typ	Nenn-Ø der Ver- schraubung	Reduzier- einsatz für Schlauch-Ø
KRED 144 MS	14	4
KRED 146 MS	14	6
KRED 148 MS	14	8
KRED 1410 MS	14	10
KRED 1412 MS	14	12
KRED 156 MS	15	6
KRED 158 MS	15	8
KRED 1510 MS	15	10
KRED 1512 MS	15	12
KRED 166 MS	16	6
KRED 168 MS	16	8
KRED 1610 MS	16	10
KRED 1612 MS	16	12
KRED 1614 MS	16	14
KRED 1615 MS	16	15



Verschlussstopfen für Messing-Verschraubungen

Typ	Rohr-Ø außen
KBUZ 4 MS	4
KBUZ 5 MS	5
KBUZ 6 MS	6
KBUZ 8 MS	8
KBUZ 10 MS	10
KBUZ 12 MS	12

Typ	Rohr-Ø außen
KBUZ 14 MS	14
KBUZ 15 MS	15
KBUZ 16 MS	16
KBUZ 18 MS	18
KBUZ 22 MS	22



Klemmringe für Messing-Verschraubungen

Typ	Rohr-Ø außen
KR 4 MS	4
KR 5 MS	5
KR 6 MS	6
KR 8 MS	8
KR 10 MS	10
KR 12 MS	12

Typ	Rohr-Ø außen
KR 14 MS	14
KR 15 MS	15
KR 16 MS	16
KR 18 MS	18
KR 22 MS	22



Überwurfmutter für Messing-Verschraubungen

Typ	Rohr-Ø außen	Innen- gewinde
KM 4 MS	4	M 8 x 1
KM 5 MS	5	M 10 x 1
KM 6 MS	6	M 10 x 1
KM 8 MS	8	M 12 x 1
KM 10 MS	10	M 16 x 1,5
KM 12 MS	12	M 18 x 1,5

Typ	Rohr-Ø außen	Innen- gewinde
KM 14 MS	14	M 20 x 1,5
KM 15 MS	15	M 20 x 1,5
KM 16 MS	16	M 22 x 1,5
KM 18 MS	18	M 24 x 1,5
KM 22 MS	22	M 30 x 1,5



Schneid- / Klemmringverschraubungen

1



Montage von Edelstahlverschraubungen nur unter Zuhilfenahme geeigneter Schmiermittel, siehe unten auf dieser Seite

Montage DIN-Schneidringverschraubungen und NC-Klemmringverschraubungen

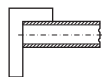

① Rohr rechtwinklig absägen und innen und außen leicht entgraten und reinigen. Keine Rohrabschneider verwenden.



② Stutzen-Gewinde und -Konus, Überwurfmutter innen und Schneidring gut einölen. Bei Edelstahlschneidringverschraubungen und NC-Verschraubungen unbedingt PASTE ES verwenden.

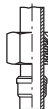

③ Überwurfmutter und Schneidring auf das Rohr schieben. Auf richtige Lage des Schneidringes /NC-Klemmrings achten - sonst Fehlmontage.

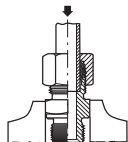

④ Überwurfmutter so weit wie möglich von Hand aufdrehen. Markierung der Überwurfmutter zur Kontrolle der vorgeschriebenen Umdrehungen anbringen. Rohr bis Anschlag in Konus drücken - sonst kann kein Schneidvorgang erfolgen. Überwurfmutter mit Schraubenschlüssel ca. 1 Umdrehung (DIN-Schneidringverschraubung), bzw. ca. 1 1/4 Umdrehungen (NC-Klemmringverschraubung) anziehen. Rohr darf nicht mitdrehen.

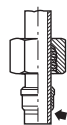

⑤ Zur Kontrolle der Montage Überwurfmutter lösen.
Schneidring: Das aufgeworfene Rohrmaterial muss die vordere Schneidringfläche bedecken. Wenn nicht, leicht nachziehen. Durch die Federwirkung des Schneidringes kann sich dieser noch drehen lassen - kein Funktionsfehler.
NC-Klemmring: Der Klemmring darf sich nicht mehr verschieben lassen.
 Endmontage: Überwurfmutter auf Stutzen bis zum merklichen Kräfteanstieg montieren. Danach mit 1/2 Drehung (DIN-Sicherheitsverschraubung), bzw. 1/4-Drehung (NC-Klemmringverschraubung) festziehen.

NC-Klemmringverschraubungen kompatibel zu DIN 2353 (DIN EN ISO 8434-1)



- Vorteile:**
- Kompatibel zu jeder Schneidringverschraubung nach DIN 2353.
 - Widersteht auch dynamischen Belastungen wie Schwingungen und Pulsationen.
 - Kann beliebig oft gelöst und wieder verschraubt werden.
 - NC-Klemmring ist im Gegensatz zu einem Schneidring nicht gehärtet, daher kann er nicht rosten.
 - Eine Schmierung des Muttergewindes ist bei der Erstmontage nicht notwendig.
 - Eine Falschmontage ist gegenüber einer Schneidring- oder Klemm-Keilring-Verschraubung ausgeschlossen, da nur ein Klemmring verwendet wird, der nur in einer Richtung eingelegt werden kann. Ein Übermontieren der Verschraubung ist nicht möglich.
 - Die richtige Montage kann jederzeit überprüft werden.

Verarbeitung: Die Verschraubungen müssen mit wärmebehandelten, nahtlosen Edelstahlrohren (1.4571) nach DIN EN ISO 1127 verarbeitet werden. Die Toleranzklasse soll D4/T3 sein, die Oberfläche darf keinerlei Beschädigungen aufweisen und deren Härte sollte nicht mehr als Rockwell HRB 90 betragen.

Salzwassertest



NC-Ring
Verhalten: sehr gut



Schneidring
Verhalten: mangelhaft



Klemm-Keilring
Verhalten: ungenügend

- rostfrei
- korrosionsfest in Salzwasser



Perfektes Dosieren auch an schwer zugänglichen Stellen!



200g Presspack

Montagepaste für Edelstahl-Schneidringverschraubungen

Info: Für die fehlerfreie Montage von ES-Schneidringverschraubungen ist eine Schmierung am Schneidring sowie am Gewinde der Überwurfmutter sehr wichtig. Für diesen Anwendungsfall eignet sich hervorragend PASTE ES. PASTE ES ist eine weiße Paste auf synthetischer Schmierstoffbasis. Sie beinhaltet hochdruck- und hochtemperaturbeständige Keramikbestandteile, durch die auch unter extremsten Einsatzbedingungen unter Druck stehende Metallteile (z.B. Gewinde) leicht wieder getrennt werden können.

- Vorteile:**
- verhindert Korrosion und Festfressen
 - ist beständig gegenüber Säuren, Laugen, Chemikalien, Süß- und Seewasser bei Temperaturen von -20°C bis +1400°C
 - dichtet Gewinde, Flansche und Gehäuse
 - spart Kosten durch leichtes Lösen verbundener Teile (auch nach Jahren), weniger Zeitaufwand und weniger Bruch

Tipp: für Lebensmittelanwendungen empfehlen wir das Loctite-Produkt 8014 (siehe 921)

Typ	Gebinde
PASTE ES	500 g Pinseldose
PASTE ES PP	200 g Presspack mit Winkeldispenser und Pinsel



Achtung: nicht für Sauerstoff einsetzbar!



500g Dose

Schneid- / Klemmringverschraubungen

Spezifikation für Schneidringverschraubungen nach DIN 2353 (DIN EN ISO 8434-1)

Stahl verzinkt

Werkstoffe: Körper: Stahl verzinkt, Elastomerdichtung: NBR
Temperaturbereich: -40°C bis max. +120°C (mit Elastomerdichtung: -35°C bis max. +100°C)

Edelstahl und NC-Verschraubungen

Werkstoffe: Körper: 1.4571, Elastomerdichtung: Viton
Temperaturbereich: -60°C bis max. +400°C (mit Elastomerdichtung: -20°C bis max. +200°C, NC-Verschraubungen auf Abfrage bis +550°C)

Unsere Rohempfehlung

Gewindetabelle für Rohrverschraubungen DIN 2353 (Normalausführung)*

Rohr-Ø außen	Schneidringanschluss metr. Gewinde	Einschraubgewinde metrisch	Einschraubgew. Whitworth-Rohrgewinde	Einschraubgewinde NPT (ASA.B.2.1.-60)	Stahl/Edelstahl PN***	NC-Edelstahl PN***
sehr leichte Baureihe						
4 LL	M 8 x 1	M 8 x 1	R 1/8" (kon.)	NPT 1/8"	100 bar	---
5 LL	M 10 x 1	M 8 x 1	R 1/8" (kon.)	NPT 1/8"	100 bar	---
6 LL	M 10 x 1	M 10 x 1	R 1/8" (kon.)	NPT 1/8"	100 bar	---
8 LL	M 12 x 1	M 10 x 1	R 1/8" (kon.)	NPT 1/8"	100 bar	---
10 LL	M 14 x 1	M 14 x 1,5	R 1/4" (kon.)	---	100 bar	---
12 LL	M 16 x 1	M 14 x 1,5	R 1/4" (kon.)	---	100 bar	---
leichte Baureihe						
6 L	M 12 x 1,5	M 10 x 1	G 1/8"	NPT 1/8"	315 bar	315 bar
8 L	M 14 x 1,5	M 12 x 1,5	G 1/4"	NPT 1/4"	315 bar	315 bar
10 L	M 16 x 1,5	M 14 x 1,5	G 1/4"	NPT 1/4"	315 bar	315 bar
12 L	M 18 x 1,5	M 16 x 1,5	G 3/8"	NPT 3/8"	315 bar	315 bar
15 L	M 22 x 1,5	M 18 x 1,5	G 1/2"	NPT 1/2"	315 bar	315 bar
18 L	M 26 x 1,5	M 22 x 1,5	G 1/2"	NPT 1/2"	315 bar	315 bar
22 L	M 30 x 2	M 26 x 1,5	G 3/4"	NPT 3/4"	160 bar	160 bar
28 L	M 36 x 2	M 33 x 2	G 1"	NPT 1"	160 bar	---
35 L	M 45 x 2	M 42 x 2	G 1 1/4"	NPT 1 1/4"	160 bar	---
42 L	M 52 x 2	M 48 x 2	G 1 1/2"	NPT 1 1/2"	160 bar	---
schwere Baureihe						
6 S	M 14 x 1,5	M 12 x 1,5	G 1/4"	NPT 1/4"	630 bar**	500 bar
8 S	M 16 x 1,5	M 14 x 1,5	G 1/4"	NPT 1/4"	630 bar**	500 bar
10 S	M 18 x 1,5	M 16 x 1,5	G 3/8"	NPT 3/8"	630 bar**	450 bar
12 S	M 20 x 1,5	M 18 x 1,5	G 3/8"	NPT 3/8"	630 bar**	400 bar
14 S	M 22 x 1,5	M 20 x 1,5	G 1/2"	NPT 1/2"	630 bar**	400 bar
16 S	M 24 x 1,5	M 22 x 1,5	G 1/2"	NPT 1/2"	400 bar	400 bar
20 S	M 30 x 2	M 27 x 2	G 3/4"	NPT 3/4"	400 bar	250 bar
25 S	M 36 x 2	M 33 x 2	G 1"	NPT 1"	400 bar	250 bar
30 S	M 42 x 2	M 42 x 2	G 1 1/4"	NPT 1 1/4"	400 bar	---
38 S	M 52 x 2	M 48 x 2	G 1 1/2"	NPT 1 1/2"	315 bar	---

Sondergewinde möglich !!!
Eine Vielzahl ab Lager lieferbar.

Sondergewinde möglich !!!
Eine Vielzahl ab Lager lieferbar.



* Andere Einschraubgewinde auf Anfrage
** Achtung: Bei konischem Innen- oder Außengewinden gilt PN 630 nur in Verbindung mit konischem Gegengewinde - also Innen- oder Außengewinde. Ansonsten gilt für konische Innen- oder Außengewinde PN 400.
*** Druckangabe für ruhende Belastung bei a) Stahl verzinkt 120°C, b) Edelstahl 20°C. Bei Edelstahl ist bei Temperaturen > 20°C ein Korrekturfaktor gemäß nebenstehender Tabelle zu berücksichtigen.
Beispiel:
20°C, Rohr-Ø 22 = 160 bar
100°C, Rohr-Ø 22 = 160 bar x 0,89 = 142 bar

Temperatur	Korrekturfaktor
- 60°C bis +20°C	1
+60°C	0,955
+100°C	0,89
+200°C	0,80
+300°C	0,71
+400°C	0,67

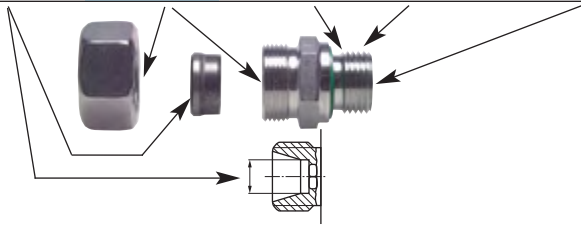

Gewindetabellen finden Sie auf Seite 1051.

Montagestützen für Schneidring- und NC-Klemmringverschraubungen

Typ	Rohranschluss	Typ	Rohranschluss
sehr leichte Baureihe		schwere Baureihe	
VOMO 4 LL	4 LL	VOMO 6 S	6 S
VOMO 5 LL	5 LL	VOMO 8 S	8 S
VOMO 6 LL	6 LL	VOMO 10 S	10 S
VOMO 8 LL	8 LL	VOMO 12 S	12 S
leichte Baureihe		VOMO 14 S	14 S
VOMO 6 L	6 L	VOMO 16 S	16 S
VOMO 8 L	8 L	VOMO 20 S	20 S
VOMO 10 L	10 L	VOMO 25 S	25 S
VOMO 12 L	12 L	VOMO 30 S	30 S
VOMO 15 L	15 L	VOMO 38 S	38 S
VOMO 18 L	18 L		
VOMO 22 L	22 L		
VOMO 28 L	28 L		
VOMO 35 L	35 L		
VOMO 42 L	42 L		

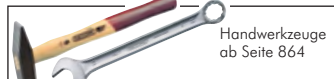

Alle Angaben verstehen sich als unverbindliche Richtwerte! Für nicht schriftlich bestätigte Datenauswahl übernehmen wir keine Haftung. Druckangaben beziehen sich, soweit nicht anders angegeben, auf Flüssigkeiten der Gruppe II bei +20°C.

Schneid- / Klemmringverschraubungen*

Gewinde: **METRISCH**



zöllig auf Seite 124



Gerade-Einschraubverschraubungen (metrisch)

Typ Stahl verzinkt	Typ 1.4571	Typ Klemmring 1.4571 (NC)	Rohr-Ø außen	Einschraub- gewinde
sehr leichte Baureihe				
GE 4 LLM	GE 4 LLM ES	---	4	M 8 x 1 (konisch)
GE 4 LLM M6	---	---	4	M 6 x 1 (konisch)
GE 5 LLM	---	---	5	M 8 x 1 (konisch)
GE 6 LLM	GE 6 LLM ES	---	6	M 10 x 1 (konisch)
GE 6 LLM M6	---	---	6	M 6 x 1 (konisch)
GE 6 LLM M8	---	---	6	M 8 x 1 (konisch)
GE 8 LLM	GE 8 LLM ES	---	8	M 10 x 1 (konisch)
leichte Baureihe				
GE 6 LM	GE 6 LM ES	GE 6 LM NC	6	M 10 x 1
GE 6 LM M12	---	---	6	M 12 x 1,5
GE 6 LM M14	---	---	6	M 14 x 1,5
GE 6 LM M16	---	---	6	M 16 x 1,5
GE 6 LM M18	---	---	6	M 18 x 1,5
GE 8 LM	GE 8 LM ES	GE 8 LM NC	8	M 12 x 1,5
GE 8 LM M14	---	---	8	M 14 x 1,5
GE 8 LM M16	---	---	8	M 16 x 1,5
GE 8 LM M18	---	---	8	M 18 x 1,5
GE 8 LM M22	---	---	8	M 22 x 1,5
GE 10 LM	GE 10 LM ES	GE 10 LM NC	10	M 14 x 1,5
GE 10 LM M12	GE 10 LM M12 ES	GE 10 LM M12 NC	10	M 12 x 1,5
GE 10 LM M16	GE 10 LM M16 ES	GE 10 LM M16 NC	10	M 16 x 1,5
GE 10 LM M18	GE 10 LM M18 ES	GE 10 LM M18 NC	10	M 18 x 1,5
GE 10 LM M22	---	---	10	M 22 x 1,5
GE 12 LM	GE 12 LM ES	GE 12 LM NC	12	M 16 x 1,5
GE 12 LM M12	---	---	12	M 12 x 1,5
GE 12 LM M14	GE 12 LM M14 ES	GE 12 LM M14 NC	12	M 14 x 1,5
GE 12 LM M18	GE 12 LM M18 ES	GE 12 LM M18 NC	12	M 18 x 1,5
GE 12 LM M22	GE 12 LM M22 ES	GE 12 LM M22 NC	12	M 22 x 1,5
GE 12 LM M26	---	---	12	M 26 x 1,5
GE 15 LM	GE 15 LM ES	GE 15 LM NC	15	M 18 x 1,5
GE 15 LM M16	---	---	15	M 16 x 1,5
GE 15 LM M22	GE 15 LM M22 ES	GE 15 LM M22 NC	15	M 22 x 1,5
GE 15 LM M26	---	---	15	M 26 x 1,5
GE 18 LM	GE 18 LM ES	GE 18 LM NC	18	M 22 x 1,5
GE 18 LM M18	GE 18 LM M18 ES	GE 18 LM M18 NC	18	M 18 x 1,5
GE 22 LM	GE 22 LM ES	GE 22 LM NC	22	M 26 x 1,5
GE 22 LM M18	---	---	22	M 18 x 1,5
GE 22 LM M22	---	---	22	M 22 x 1,5
GE 22 LM M33	---	---	22	M 33 x 2
GE 28 LM	GE 28 LM ES	---	28	M 33 x 2
GE 28 LM M22	---	---	28	M 22 x 1,5
GE 28 LM M26	---	---	28	M 26 x 1,5
GE 35 LM	GE 35 LM ES	---	35	M 42 x 2
GE 42 LM	GE 42 LM ES	---	42	M 48 x 2
schwere Baureihe				
GE 6 SM	GE 6 SM ES	GE 6 SM NC	6	M 12 x 1,5
---	GE 6 SM M14 ES	GE 6 SM M14 NC	6	M 14 x 1,5
GE 8 SM	GE 8 SM ES	GE 8 SM NC	8	M 14 x 1,5
GE 10 SM	GE 10 SM ES	GE 10 SM NC	10	M 16 x 1,5
GE 10 SM M18	---	---	10	M 18 x 1,5
GE 10 SM M22	---	---	10	M 22 x 1,5
GE 12 SM	GE 12 SM ES	GE 12 SM NC	12	M 18 x 1,5
---	GE 12 SM M14 ES	GE 12 SM M14 NC	12	M 14 x 1,5
GE 12 SM M16	---	---	12	M 16 x 1,5
GE 12 SM M22	---	---	12	M 22 x 1,5
GE 14 SM	GE 14 SM ES	GE 14 SM NC	14	M 20 x 1,5
GE 16 SM	GE 16 SM ES	GE 16 SM NC	16	M 22 x 1,5
GE 16 SM M16	---	---	16	M 16 x 1,5
GE 16 SM M18	---	---	16	M 18 x 1,5
GE 20 SM	GE 20 SM ES	GE 20 SM NC	20	M 27 x 2
GE 20 SM M22	---	---	20	M 22 x 1,5
GE 25 SM	GE 25 SM ES	GE 25 SM NC	25	M 33 x 2
GE 30 SM	GE 30 SM ES	---	30	M 42 x 2
GE 38 SM	GE 38 SM ES	---	38	M 48 x 2

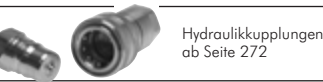
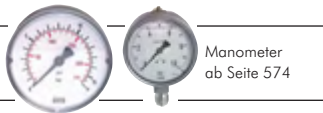

Wünschen Sie eine Verschraubung ohne Mutter und Schneidring, dann setzen Sie bitte ein „X“ vor die Bestellnummer.

* Gewinde- und Drucktabellen finden Sie auf der Seite 121.

Alle Angaben verstehen sich als unverbindliche Richtwerte! Für nicht schriftlich bestätigte Datenauswahl übernehmen wir keine Haftung. Druckangaben beziehen sich, soweit nicht anders angegeben, auf Flüssigkeiten der Gruppe II bei +20°C.

Schneid- / Klemmringverschraubungen*

Gerade-Einschraubverschraubungen mit Elastomerdichtung (metrisch)

Typ	Typ	Typ Klemmring	Rohr-Ø	Einschraub-
Stahl verzinkt	1.4571	1.4571 (NC)	außen	gewinde
leichte Baureihe				
GE 6 LM ED	GE 6 LM ES ED	GE 6 LM NC ED	6	M 10 x 1
GE 8 LM ED	GE 8 LM ES ED	GE 8 LM NC ED	8	M 12 x 1,5
GE 10 LM ED	GE 10 LM ES ED	GE 10 LM NC ED	10	M 14 x 1,5
---	GE 10 LM M12 ES ED	GE 10 LM M12 NC ED	10	M 12 x 1,5
GE 10 LM M16 ED	GE 10 LM M16 ES ED	GE 10 LM M16 NC ED	10	M 16 x 1,5
GE 10 LM M18 ED	---	---	10	M 18 x 1,5
GE 10 LM M22 ED	---	---	10	M 22 x 1,5
GE 12 LM ED	GE 12 LM ES ED	GE 12 LM NC ED	12	M 16 x 1,5
GE 12 LM M14 ED	---	---	12	M 14 x 1,5
GE 12 LM M18 ED	---	---	12	M 18 x 1,5
GE 12 LM M22 ED	---	---	12	M 22 x 1,5
GE 15 LM ED	GE 15 LM ES ED	GE 15 LM NC ED	15	M 18 x 1,5
GE 15 LM M16 ED	---	---	15	M 16 x 1,5
GE 15 LM M22 ED	---	---	15	M 22 x 1,5
GE 18 LM ED	GE 18 LM ES ED	GE 18 LM NC ED	18	M 22 x 1,5
GE 18 LM M18 ED	---	---	18	M 18 x 1,5
GE 22 LM ED	GE 22 LM ES ED	GE 22 LM NC ED	22	M 26 x 1,5
GE 22 LM M22 ED	---	---	22	M 22 x 1,5
GE 28 LM ED	GE 28 LM ES ED	---	28	M 33 x 2
GE 35 LM ED	GE 35 LM ES ED	---	35	M 42 x 2
GE 42 LM ED	GE 42 LM ES ED	---	42	M 48 x 2
schwere Baureihe				
GE 6 SM ED	GE 6 SM ES ED	GE 6 SM NC ED	6	M 12 x 1,5
---	GE 6 SM M14 ES ED	GE 6 SM M14 NC ED	6	M 14 x 1,5
GE 8 SM ED	GE 8 SM ES ED	GE 8 SM NC ED	8	M 14 x 1,5
GE 10 SM ED	GE 10 SM ES ED	GE 10 SM NC ED	10	M 16 x 1,5
GE 12 SM ED	GE 12 SM ES ED	GE 12 SM NC ED	12	M 18 x 1,5
---	GE 12 SM M14 ES ED	GE 12 SM M14 NC ED	12	M 14 x 1,5
GE 14 SM ED	GE 14 SM ES ED	GE 14 SM NC ED	14	M 20 x 1,5
GE 16 SM ED	GE 16 SM ES ED	GE 16 SM NC ED	16	M 22 x 1,5
GE 20 SM ED	GE 20 SM ES ED	GE 20 SM NC ED	20	M 27 x 2
GE 25 SM ED	GE 25 SM ES ED	GE 25 SM NC ED	25	M 33 x 2
GE 30 SM ED	GE 30 SM ES ED	---	30	M 42 x 2
GE 38 SM ED	GE 38 SM ES ED	---	38	M 48 x 2

Gewinde: METRISCH

Elastomerdichtung

Elastomerdichtung
zöllig auf Seite 126



Profildichtringe aus NBR/Viton für Schneidringverschraubungen (metrisch)

Typ NBR (-35°C bis max. +100°C)	Typ Viton (-15°C bis max. +200°C)	für	Gewinde	D1	D2	s
DR M10 ED NBR	DR M10 ED V	M 10 x 1	11,9	8,4	1,0	
DR M12 ED NBR	DR M12 ED V	M 12 x 1,5	14,4	9,8	1,5	
DR M14 ED NBR	DR M14 ED V	M 14 x 1,5	16,5	11,6	1,5	
DR M16 ED NBR	DR M16 ED V	M 16 x 1,5	18,9	13,8	1,5	
DR M18 ED NBR	DR M18 ED V	M 18 x 1,5	20,9	15,7	1,5	
DR M20 ED NBR	DR M20 ED V	M 20 x 1,5	22,9	17,8	1,5	
DR M22 ED NBR	DR M22 ED V	M 22 x 1,5	24,3	19,6	1,5	
DR M26 ED NBR	DR M26 ED V	M 26 x 1,5	29,2	23,9	1,5	
DR M27 ED NBR	DR M27 ED V	M 27 x 2	29,2	23,9	1,5	
DR M33 ED NBR	DR M33 ED V	M 33 x 2	35,7	29,7	2,0	
DR M42 ED NBR	DR M42 ED V	M 42 x 2	45,8	38,8	2,0	
DR M48 ED NBR	DR M48 ED V	M 48 x 2	50,7	44,7	2,0	

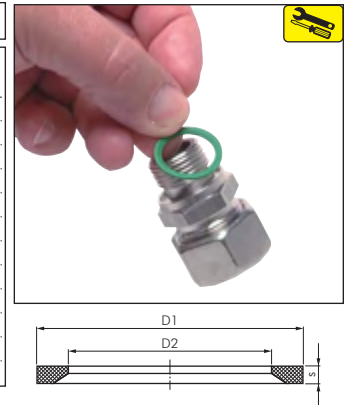

Anschlüsse mit metrischem Gewinde

Nennmaß	D	d
M 8 x 1	8,0	6,9
M 10 x 1	10,0	8,9
M 12 x 1	12,0	10,9
M 12 x 1,5	12,0	10,4
M 14 x 1,5	14,0	12,4
M 16 x 1,5	16,0	14,4
M 18 x 1,5	18,0	16,4
M 20 x 1,5	20,0	18,4
M 22 x 1,5	22,0	20,4
M 24 x 1,5	24,0	22,4
M 26 x 1,5	26,0	24,4
M 30 x 1,5	30,0	28,4
M 30 x 2	30,0	27,8
M 36 x 1,5	36,0	34,4
M 36 x 2	36,0	33,8
M 38 x 1,5	38,0	36,4
M 42 x 2	42,0	39,8
M 45 x 1,5	45,0	43,3
M 45 x 2	45,0	42,8
M 52 x 1,5	52,0	50,4
M 52 x 2	52,0	49,8

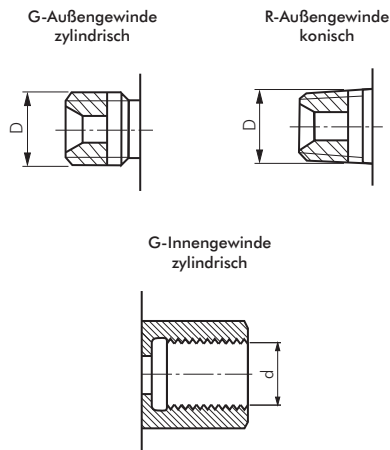

Weitere Gewindetabellen finden Sie auf Seite 1051.

* Gewinde- und Drucktabellen finden Sie auf der Seite 121.

Alle Angaben verstehen sich als unverbindliche Richtwerte! Für nicht schriftlich bestätigte Datenauswahl übernehmen wir keine Haftung. Druckangaben beziehen sich, soweit nicht anders angegeben, auf Flüssigkeiten der Gruppe II bei +20°C.

Schneid- / Klemmringverschraubungen*

Gewinde: **ZÖLLIG**



metrisch auf Seite 122

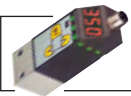

Elektronische Druckschalter
ab Seite 614



Manometer
ab Seite 574



Hydraulikkupplungen
ab Seite 272



LOCTITE
Flüssigdichtungen,
Dichtringe & Bänder
ab Seite 908



Für die Montage von
Edelstahl-Verschrau-
bungen verwenden
Sie bitte **PASTE ES**
ab Seite 913



Gerade-Einschraubverschraubungen, Whitworth-Rohrgewinde (zöllig)

Typ Stahl verzinkt	Typ 1.4571	Typ Klemmring 1.4571 NC	Rohr-Ø außen	Einschraub- gewinde
sehr leichte Baureihe				
GE 4 LLR	GE 4 LLR ES	---	4	R 1/8" (konisch)
GE 6 LLR	GE 6 LLR ES	---	6	R 1/8" (konisch)
GE 8 LLR	GE 8 LLR ES	---	8	R 1/8" (konisch)
GE 8 LLR ZYL	---	---	8	G 1/8" (zylindrisch)
GE 8 LLR 1/4	---	---	8	R 1/4" (konisch)
GE 10 LLR	---	---	10	R 1/4" (konisch)
GE 12 LLR	---	---	12	R 1/4" (konisch)
leichte Baureihe				
GE 6 LR	GE 6 LR ES	GE 6 LR NC	6	G 1/8"
GE 6 LR 1/4	GE 6 LR 1/4 ES	GE 6 LR 1/4 NC	6	G 1/4"
GE 6 LR 3/8	GE 6 LR 3/8 ES	GE 6 LR 3/8 NC	6	G 3/8"
GE 6 LR 1/2	---	---	6	G 1/2"
GE 8 LR	GE 8 LR ES	GE 8 LR NC	8	G 1/4"
GE 8 LR 1/8	GE 8 LR 1/8 ES	GE 8 LR 1/8 NC	8	G 1/8"
GE 8 LR 3/8	GE 8 LR 3/8 ES	GE 8 LR 3/8 NC	8	G 3/8"
GE 8 LR 1/2	GE 8 LR 1/2 ES	GE 8 LR 1/2 NC	8	G 1/2"
GE 10 LR	GE 10 LR ES	GE 10 LR NC	10	G 1/4"
GE 10 LR 1/8	---	---	10	G 1/8"
GE 10 LR 3/8	GE 10 LR 3/8 ES	GE 10 LR 3/8 NC	10	G 3/8"
GE 10 LR 1/2	GE 10 LR 1/2 ES	GE 10 LR 1/2 NC	10	G 1/2"
GE 12 LR	GE 12 LR ES	GE 12 LR NC	12	G 3/8"
---	GE 12 LR 1/8 ES	GE 12 LR 1/8 NC	12	G 1/8"
GE 12 LR 1/4	GE 12 LR 1/4 ES	GE 12 LR 1/4 NC	12	G 1/4"
GE 12 LR 1/2	GE 12 LR 1/2 ES	GE 12 LR 1/2 NC	12	G 1/2"
GE 12 LR 3/4	GE 12 LR 3/4 ES	GE 12 LR 3/4 NC	12	G 3/4"
GE 15 LR	GE 15 LR ES	GE 15 LR NC	15	G 1/2"
GE 15 LR 1/4	---	---	15	G 1/4"
GE 15 LR 3/8	GE 15 LR 3/8 ES	GE 15 LR 3/8 NC	15	G 3/8"
GE 15 LR 3/4	GE 15 LR 3/4 ES	GE 15 LR 3/4 NC	15	G 3/4"
GE 18 LR	GE 18 LR ES	GE 18 LR NC	18	G 1/2"
GE 18 LR 3/8	GE 18 LR 3/8 ES	GE 18 LR 3/8 NC	18	G 3/8"
GE 18 LR 3/4	GE 18 LR 3/4 ES	GE 18 LR 3/4 NC	18	G 3/4"
GE 18 LR 1	---	---	18	G 1"
GE 22 LR	GE 22 LR ES	GE 22 LR NC	22	G 3/4"
---	GE 22 LR 3/8 ES	GE 22 LR 3/8 NC	22	G 3/8"
GE 22 LR 1/2	GE 22 LR 1/2 ES	GE 22 LR 1/2 NC	22	G 1/2"
GE 22 LR 1	GE 22 LR 1 ES	GE 22 LR 1 NC	22	G 1"
GE 28 LR	GE 28 LR ES	---	28	G 1"
GE 28 LR 3/4	GE 28 LR 3/4 ES	---	28	G 3/4"
GE 35 LR	GE 35 LR ES	---	35	G 1 1/4"
GE 35 LR 3/4	GE 35 LR 3/4 ES	---	35	G 3/4"
GE 35 LR 1	GE 35 LR 1 ES	---	35	G 1"
GE 42 LR	GE 42 LR ES	---	42	G 1 1/2"
schwere Baureihe				
GE 6 SR	GE 6 SR ES	GE 6 SR NC	6	G 1/4"
GE 6 SR 1/2	---	---	6	G 1/2"
GE 8 SR	GE 8 SR ES	GE 8 SR NC	8	G 1/4"
GE 8 SR 3/8	GE 8 SR 3/8 ES	GE 8 SR 3/8 NC	8	G 3/8"
GE 10 SR	GE 10 SR ES	GE 10 SR NC	10	G 3/8"
GE 10 SR 1/4	GE 10 SR 1/4 ES	GE 10 SR 1/4 NC	10	G 1/4"
GE 10 SR 1/2	GE 10 SR 1/2 ES	GE 10 SR 1/2 NC	10	G 1/2"
GE 12 SR	GE 12 SR ES	GE 12 SR NC	12	G 3/8"
GE 12 SR 1/4	GE 12 SR 1/4 ES	GE 12 SR 1/4 NC	12	G 1/4"
GE 12 SR 1/2	GE 12 SR 1/2 ES	GE 12 SR 1/2 NC	12	G 1/2"
GE 14 SR	GE 14 SR ES	GE 14 SR NC	14	G 1/2"
GE 14 SR 3/8	---	---	14	G 3/8"
GE 16 SR	GE 16 SR ES	GE 16 SR NC	16	G 1/2"
GE 16 SR 3/8	GE 16 SR 3/8 ES	GE 16 SR 3/8 NC	16	G 3/8"
GE 16 SR 3/4	GE 16 SR 3/4 ES	GE 16 SR 3/4 NC	16	G 3/4"
GE 20 SR	GE 20 SR ES	GE 20 SR NC	20	G 3/4"
GE 20 SR 1/2	GE 20 SR 1/2 ES	GE 20 SR 1/2 NC	20	G 1/2"
GE 20 SR 1	---	---	20	G 1"
GE 25 SR	GE 25 SR ES	GE 25 SR NC	25	G 1"
GE 25 SR 3/4	GE 25 SR 3/4 ES	GE 25 SR 3/4 NC	25	G 3/4"
GE 30 SR	GE 30 SR ES	---	30	G 1 1/4"
GE 30 SR 1	GE 30 SR 1 ES	---	30	G 1"
GE 38 SR	GE 38 SR ES	---	38	G 1 1/2"
GE 38 SR 1	---	---	38	G 1"
GE 38 SR 1 1/4	GE 38 SR 1 1/4 ES	---	38	G 1 1/4"
Sonderbaureihe (französische Norm)				
GE 17 FR	---	---	16,75	G 1/2"
GE 21 FR	---	---	21,25	G 3/4"
GE 27 FR	---	---	26,75	G 1"

* Gewinde- und Drucktabellen finden Sie auf der Seite 121.

Alle Angaben verstehen sich als unverbindliche Richtwerte! Für nicht schriftlich bestätigte Datenauswahl übernehmen wir keine Haftung. Druckangaben beziehen sich, soweit nicht anders angegeben, auf Flüssigkeiten der Gruppe II bei +20°C.

Schneid- / Klemmringverschraubungen*

Gerade-Einschraubverschraubungen mit konischem Gewinde (zöllig)

Typ Stahl verzinkt	Typ 1.4571	Typ Klemmring 1.4571 NC	Rohr-Ø außen	Einschraub- gewinde
sehr leichte Baureihe				
GE 4 LLR	GE 4 LLR ES	---	4	R 1/8"
GE 6 LLR	GE 6 LLR ES	---	6	R 1/8"
GE 8 LLR	GE 8 LLR ES	---	8	R 1/8"
GE 8 LLR 1/4	---	---	8	R 1/4"
GE 10 LLR	---	---	10	R 1/4"
GE 12 LLR	---	---	12	R 1/4"
GE 12 LLR 3/8	---	---	12	R 3/8"
leichte Baureihe				
GE 6 LR KON	GE 6 LR KON ES	GE 6 LR KON NC	6	R 1/8"
GE 6 LR 1/4 KON	GE 6 LR 1/4 KON ES	GE 6 LR 1/4 KON NC	6	R 1/4"
---	GE 6 LR 3/8 KON ES	GE 6 LR 3/8 KON NC	6	R 3/8"
---	GE 6 LR 1/2 KON ES	GE 6 LR 1/2 KON NC	6	R 1/2"
GE 8 LR KON	GE 8 LR KON ES	GE 8 LR KON NC	8	R 1/4"
GE 8 LR 3/8 KON	GE 8 LR 3/8 KON ES	GE 8 LR 3/8 KON NC	8	R 3/8"
---	GE 8 LR 1/2 KON ES	GE 8 LR 1/2 KON NC	8	R 1/2"
GE 10 LR KON	GE 10 LR KON ES	GE 10 LR KON NC	10	R 1/4"
GE 10 LR 3/8 KON	GE 10 LR 3/8 KON ES	GE 10 LR 3/8 KON NC	10	R 3/8"
---	GE 10 LR 1/2 KON ES	GE 10 LR 1/2 KON NC	10	R 1/2"
GE 12 LR KON	GE 12 LR KON ES	GE 12 LR KON NC	12	R 3/8"
GE 12 LR 1/4 KON	---	---	12	R 1/4"
GE 12 LR 1/2 KON	GE 12 LR 1/2 KON ES	GE 12 LR 1/2 KON NC	12	R 1/2"
GE 15 LR KON	GE 15 LR KON ES	GE 15 LR KON NC	15	R 1/2"
GE 15 LR 3/8 KON	---	---	15	R 3/8"
GE 18 LR KON	GE 18 LR KON ES	GE 18 LR KON NC	18	R 1/2"
GE 22 LR KON	---	---	22	R 3/4"
GE 28 LR KON	---	---	28	R 1"
GE 35 LR KON	---	---	35	R 1 1/4"
GE 42 LR KON	---	---	42	R 1 1/2"
schwere Baureihe				
GE 6 SR KON	---	---	6	R 1/4"
GE 8 SR KON	---	---	8	R 1/4"
GE 10 SR KON	---	---	10	R 3/8"
GE 10 SR 1/4 KON	---	---	10	R 1/4"
GE 12 SR KON	---	---	12	R 3/8"
GE 12 SR 1/4 KON	---	---	12	R 1/4"
GE 12 SR 1/2 KON	---	---	12	R 1/2"
GE 14 SR KON	---	---	14	R 1/2"
GE 16 SR KON	---	---	16	R 1/2"
GE 20 SR KON	---	---	20	R 3/4"
GE 25 SR KON	---	---	25	R 1"
GE 30 SR KON	---	---	30	R 1 1/4"
GE 38 SR KON	---	---	38	R 1 1/2"

Gewinde: **ZÖLLIG**

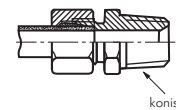

Wünschen Sie eine Verschraubung ohne Mutter und Schneidring, dann setzen Sie bitte ein „X“ vor die Bestellnummer.

Anschlüsse mit Zoll-Gewinde

Nennmaß	Gangzahl auf 1 Zoll	D	d
G 1/8"	28	9,7	8,6
G 1/4"	19	13,2	11,5
G 3/8"	19	16,7	15,0
G 1/2"	14	21,0	18,6
G 5/8"	14	22,9	20,6
G 3/4"	14	26,4	24,1
G 1"	11	33,3	30,3
G 1 1/4"	11	41,9	39,0
G 1 1/2"	11	47,8	44,9
G 2"	11	59,6	56,7
G 2 1/2"	11	75,2	72,2
G 3"	11	87,9	84,9
G 4"	11	113,0	110,1
G 5"	11	138,4	135,4
G 6"	11	163,8	160,9

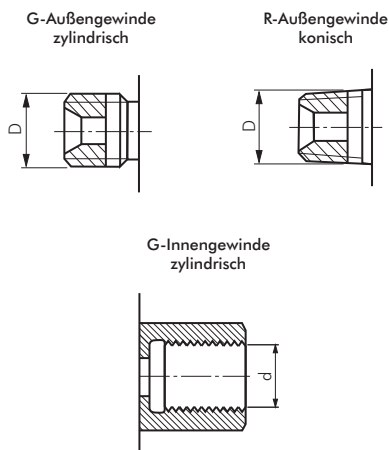

Weitere Gewindetabellen finden Sie auf Seite 1051.

* Gewinde- und Drucktabellen finden Sie auf der Seite 121.

Alle Angaben verstehen sich als unverbindliche Richtwerte! Für nicht schriftlich bestätigte Datenauswahl übernehmen wir keine Haftung. Druckangaben beziehen sich, soweit nicht anders angegeben, auf Flüssigkeiten der Gruppe II bei +20°C.

Schneid- / Klemmringverschraubungen*

Gewinde: **ZÖLLIG**

Elastomerdichtung

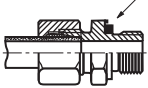

Elastomerdichtung

metrisch auf Seite 123



Leichte Baureihe - Gerade-Einschraubverschraubungen mit Elastomerdichtung (zöllig)

Typ Stahl verzinkt	Typ 1.4571	Typ Klemmring 1.4571 (NC)	Rohr-Ø außen	Einschraub- gewinde
leichte Baureihe				
GE 6 LR ED	GE 6 LR ES ED	GE 6 LR NC ED	6	G 1/8"
GE 6 LR 1/4 ED	GE 6 LR 1/4 ES ED	GE 6 LR 1/4 NC ED	6	G 1/4"
GE 6 LR 3/8 ED	GE 6 LR 3/8 ES ED	GE 6 LR 3/8 NC ED	6	G 3/8"
---	GE 6 LR 1/2 ES ED	GE 6 LR 1/2 NC ED	6	G 1/2"
GE 8 LR ED	GE 8 LR ES ED	GE 8 LR NC ED	8	G 1/4"
GE 8 LR 1/8 ED	GE 8 LR 1/8 ES ED	GE 8 LR 1/8 NC ED	8	G 1/8"
GE 8 LR 3/8 ED	GE 8 LR 3/8 ES ED	GE 8 LR 3/8 NC ED	8	G 3/8"
GE 8 LR 1/2 ED	GE 8 LR 1/2 ES ED	GE 8 LR 1/2 NC ED	8	G 1/2"
GE 10 LR ED	GE 10 LR ES ED	GE 10 LR NC ED	10	G 1/4"
GE 10 LR 1/8 ED	GE 10 LR 1/8 ES ED	GE 10 LR 1/8 NC ED	10	G 1/8"
GE 10 LR 3/8 ED	GE 10 LR 3/8 ES ED	GE 10 LR 3/8 NC ED	10	G 3/8"
GE 10 LR 1/2 ED	GE 10 LR 1/2 ES ED	GE 10 LR 1/2 NC ED	10	G 1/2"
GE 12 LR ED	GE 12 LR ES ED	GE 12 LR NC ED	12	G 3/8"
---	GE 12 LR 1/8 ES ED	GE 12 LR 1/8 NC ED	12	G 1/8"
GE 12 LR 1/4 ED	GE 12 LR 1/4 ES ED	GE 12 LR 1/4 NC ED	12	G 1/4"
GE 12 LR 1/2 ED	GE 12 LR 1/2 ES ED	GE 12 LR 1/2 NC ED	12	G 1/2"
---	GE 12 LR 3/4 ES ED	GE 12 LR 3/4 NC ED	12	G 3/4"
GE 15 LR ED	GE 15 LR ES ED	GE 15 LR NC ED	15	G 1/2"
---	GE 15 LR 1/4 ES ED	GE 15 LR 1/4 NC ED	15	G 1/4"
GE 15 LR 3/8 ED	GE 15 LR 3/8 ES ED	GE 15 LR 3/8 NC ED	15	G 3/8"
GE 15 LR 3/4 ED	GE 15 LR 3/4 ES ED	GE 15 LR 3/4 NC ED	15	G 3/4"
GE 18 LR ED	GE 18 LR ES ED	GE 18 LR NC ED	18	G 1/2"
---	GE 18 LR 3/8 ES ED	GE 18 LR 3/8 NC ED	18	G 3/8"
GE 18 LR 3/4 ED	GE 18 LR 3/4 ES ED	GE 18 LR 3/4 NC ED	18	G 3/4"
GE 22 LR ED	GE 22 LR ES ED	GE 22 LR NC ED	22	G 3/4"
---	GE 22 LR 3/8 ES ED	GE 22 LR 3/8 NC ED	22	G 3/8"
GE 22 LR 1/2 ED	GE 22 LR 1/2 ES ED	GE 22 LR 1/2 NC ED	22	G 1/2"
GE 22 LR 1 ED	GE 22 LR 1 ES ED	GE 22 LR 1 NC ED	22	G 1"
GE 28 LR ED	GE 28 LR ES ED	---	28	G 1"
---	GE 28 LR 1/2 ES ED	---	28	G 1/2"
GE 28 LR 3/4 ED	GE 28 LR 3/4 ES ED	---	28	G 3/4"
---	GE 28 LR 1 1/4 ES ED	---	28	G 1 1/4"
GE 35 LR ED	GE 35 LR ES ED	---	35	G 1 1/4"
---	GE 35 LR 1/2 ES ED	---	35	G 1/2"
---	GE 35 LR 3/4 ES ED	---	35	G 3/4"
GE 35 LR 1 ED	GE 35 LR 1 ES ED	---	35	G 1"
---	GE 35 LR 1 1/2 ES ED	---	35	G 1 1/2"
GE 42 LR ED	GE 42 LR ES ED	---	42	G 1 1/2"
---	GE 42 LR 1 ES ED	---	42	G 1"
---	GE 42 LR 1 1/4 ES ED	---	42	G 1 1/4"

schwere Baureihe siehe nächste Seite

schwere Baureihe
siehe nächste Seite

Anschlüsse mit Zoll-Gewinde



Weitere Gewindetabellen
finden Sie auf Seite 1051.

Nennmaß	Gangzahl auf 1 Zoll	D	d
G 1/8"	28	9,7	8,6
G 1/4"	19	13,2	11,5
G 3/8"	19	16,7	15,0
G 1/2"	14	21,0	18,6
G 5/8"	14	22,9	20,6
G 3/4"	14	26,4	24,1
G 1"	11	33,3	30,3
G 1 1/4"	11	41,9	39,0
G 1 1/2"	11	47,8	44,9
G 2"	11	59,6	56,7
G 2 1/2"	11	75,2	72,2
G 3"	11	87,9	84,9
G 4"	11	113,0	110,1
G 5"	11	138,4	135,4
G 6"	11	163,8	160,9

G-Außengewinde
zylindrisch

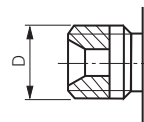

R-Außengewinde
konisch

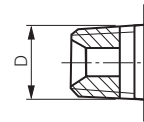

G-Innengewinde
zylindrisch

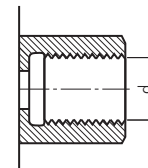

* Gewinde- und Drucktabellen finden Sie auf der Seite 121.

Alle Angaben verstehen sich als unverbindliche Richtwerte! Für nicht schriftlich bestätigte Datenauswahl übernehmen wir keine Haftung. Druckangaben beziehen sich, soweit nicht anders angegeben, auf Flüssigkeiten der Gruppe II bei +20°C.

Schneid- / Klemmringverschraubungen*

Schwere Baureihe - Gerade-Einschraubverschraubungen mit Elastomerdichtung (zöllig)

Typ Stahl verzinkt	Typ 1.4571	Typ Klemmring 1.4571 (NC)	Rohr-Ø außen	Einschraub- gewinde
schwere Baureihe				
GE 6 SR ED	GE 6 SR ES ED	GE 6 SR NC ED	6	G 1/4"
---	GE 6 SR 1/8 ES ED	GE 6 SR 1/8 NC ED	6	G 1/8"
---	GE 6 SR 3/8 ES ED	GE 6 SR 3/8 NC ED	6	G 3/8"
---	GE 6 SR 1/2 ES ED	GE 6 SR 1/2 NC ED	6	G 1/2"
---	GE 6 SR 3/4 ES ED	GE 6 SR 3/4 NC ED	6	G 3/4"
GE 8 SR ED	GE 8 SR ES ED	GE 8 SR NC ED	8	G 1/4"
GE 8 SR 3/8 ED	GE 8 SR 3/8 ES ED	GE 8 SR 3/8 NC ED	8	G 3/8"
---	GE 8 SR 1/2 ES ED	GE 8 SR 1/2 NC ED	8	G 1/2"
GE 10 SR ED	GE 10 SR ES ED	GE 10 SR NC ED	10	G 3/8"
GE 10 SR 1/4 ED	GE 10 SR 1/4 ES ED	GE 10 SR 1/4 NC ED	10	G 1/4"
GE 10 SR 1/2 ED	GE 10 SR 1/2 ES ED	GE 10 SR 1/2 NC ED	10	G 1/2"
GE 12 SR ED	GE 12 SR ES ED	GE 12 SR NC ED	12	G 3/8"
GE 12 SR 1/4 ED	GE 12 SR 1/4 ES ED	GE 12 SR 1/4 NC ED	12	G 1/4"
GE 12 SR 1/2 ED	GE 12 SR 1/2 ES ED	GE 12 SR 1/2 NC ED	12	G 1/2"
---	GE 12 SR 3/4 ES ED	GE 12 SR 3/4 NC ED	12	G 3/4"
GE 14 SR ED	GE 14 SR ES ED	GE 14 SR NC ED	14	G 1/2"
---	GE 14 SR 1/4 ES ED	GE 14 SR 1/4 NC ED	14	G 1/4"
GE 14 SR 3/8 ED	GE 14 SR 3/8 ES ED	GE 14 SR 3/8 NC ED	14	G 3/8"
---	GE 14 SR 3/4 ES ED	GE 14 SR 3/4 NC ED	14	G 3/4"
GE 16 SR ED	GE 16 SR ES ED	GE 16 SR NC ED	16	G 1/2"
GE 16 SR 3/8 ED	GE 16 SR 3/8 ES ED	GE 16 SR 3/8 NC ED	16	G 3/8"
GE 16 SR 3/4 ED	GE 16 SR 3/4 ES ED	GE 16 SR 3/4 NC ED	16	G 3/4"
GE 20 SR ED	GE 20 SR ES ED	GE 20 SR NC ED	20	G 3/4"
GE 20 SR 1/2 ED	GE 20 SR 1/2 ES ED	GE 20 SR 1/2 NC ED	20	G 1/2"
GE 20 SR 1 ED	GE 20 SR 1 ES ED	GE 20 SR 1 NC ED	20	G 1"
---	GE 20 SR 1 1/4 ES ED	GE 20 SR 1 1/4 NC ED	20	G 1 1/4"
---	GE 20 SR 1 1/2 ES ED	GE 20 SR 1 1/2 NC ED	20	G 1 1/2"
GE 25 SR ED	GE 25 SR ES ED	GE 25 SR NC ED	25	G 1"
---	GE 25 SR 1/2 ES ED	GE 25 SR 1/2 NC ED	25	G 1/2"
GE 25 SR 3/4 ED	GE 25 SR 3/4 ES ED	GE 25 SR 3/4 NC ED	25	G 3/4"
---	GE 25 SR 1 1/4 ES ED	GE 25 SR 1 1/4 NC ED	25	G 1 1/4"
---	GE 25 SR 1 1/2 ES ED	GE 25 SR 1 1/2 NC ED	25	G 1 1/2"
GE 30 SR ED	GE 30 SR ES ED	---	30	G 1 1/4"
GE 30 SR 1 ED	GE 30 SR 1 ES ED	---	30	G 1"
---	GE 30 SR 1 1/2 ES ED	---	30	G 1 1/2"
GE 38 SR ED	GE 38 SR ES ED	---	38	G 1 1/2"
GE 38 SR 1 1/4 ED	GE 38 SR 1 1/4 ES ED	---	38	G 1 1/4"

Gewinde: **ZÖLLIG**

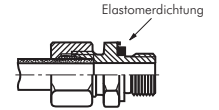

! Wünschen Sie eine Verschraubung ohne Mutter und Schneidring, dann setzen Sie bitte ein „X“ vor die Bestellnummer.

Profildichtringe aus NBR/Viton für Schneidringverschraubungen (zöllig)

Typ NBR (-35°C bis max. +100°C)	Typ Viton (-15°C bis max. +200°C)	für Gewinde	D1	D2	s
DR 18 ED NBR	DR 18 ED V	G 1/8"	11,9	8,4	1,0
DR 14 ED NBR	DR 14 ED V	G 1/4"	16,5	11,6	1,5
DR 38 ED NBR	DR 38 ED V	G 3/8"	18,9	14,7	1,5
DR 12 ED NBR	DR 12 ED V	G 1/2"	23,9	18,5	1,5
DR 34 ED NBR	DR 34 ED V	G 3/4"	29,2	23,9	1,5
DR 10 ED NBR	DR 10 ED V	G 1"	35,7	29,7	2,0
DR 114 ED NBR	DR 114 ED V	G 1 1/4"	45,8	38,8	2,0
DR 112 ED NBR	DR 112 ED V	G 1 1/2"	50,7	44,7	2,0

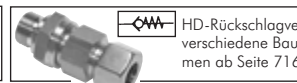
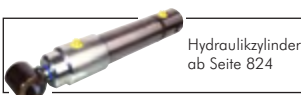

* Gewinde- und Drucktabellen finden Sie auf der Seite 121.

Alle Angaben verstehen sich als unverbindliche Richtwerte! Für nicht schriftlich bestätigte Datenauswahl übernehmen wir keine Haftung. Druckangaben beziehen sich, soweit nicht anders angegeben, auf Flüssigkeiten der Gruppe II bei +20°C.

Schneid- / Klemmringverschraubungen*

Gewinde: NPT

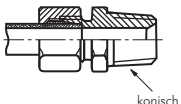

konisch

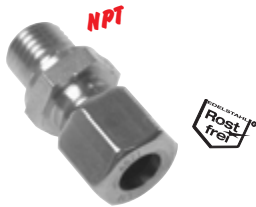

Gerade-Einschraubverschraubungen, NPT-Gewinde

Typ	Typ	Typ Klemmring	Rohr-Ø	Einschraub-
Stahl verzinkt	1.4571	1.4571 (NC)	außen	gewinde
sehr leichte Baureihe				
GE 4 LLR NPT	GE 4 LLR ES NPT	---	4	NPT 1/8"
GE 6 LLR NPT	GE 6 LLR ES NPT	---	6	NPT 1/8"
GE 8 LLR NPT	GE 8 LLR ES NPT	---	8	NPT 1/8"
leichte Baureihe				
GE 6 LR NPT	GE 6 LR ES NPT	GE 6 LR NC NPT	6	NPT 1/8"
GE 6 LR 1/4 NPT	GE 6 LR 1/4 ES NPT	GE 6 LR 1/4 NC NPT	6	NPT 1/4"
---	GE 6 LR 3/8 ES NPT	GE 6 LR 3/8 NC NPT	6	NPT 3/8"
GE 8 LR NPT	GE 8 LR ES NPT	GE 8 LR NC NPT	8	NPT 1/4"
---	GE 8 LR 1/8 ES NPT	GE 8 LR 1/8 NC NPT	8	NPT 1/8"
GE 8 LR 3/8 NPT	GE 8 LR 3/8 ES NPT	GE 8 LR 3/8 NC NPT	8	NPT 3/8"
---	GE 8 LR 1/2 ES NPT	GE 8 LR 1/2 NC NPT	8	NPT 1/2"
GE 10 LR NPT	GE 10 LR ES NPT	GE 10 LR NC NPT	10	NPT 1/4"
GE 10 LR 3/8 NPT	GE 10 LR 3/8 ES NPT	GE 10 LR 3/8 NC NPT	10	NPT 3/8"
GE 10 LR 1/2 NPT	GE 10 LR 1/2 ES NPT	GE 10 LR 1/2 NC NPT	10	NPT 1/2"
GE 12 LR NPT	GE 12 LR ES NPT	GE 12 LR NC NPT	12	NPT 3/8"
GE 12 LR 1/4 NPT	GE 12 LR 1/4 ES NPT	GE 12 LR 1/4 NC NPT	12	NPT 1/4"
GE 12 LR 1/2 NPT	GE 12 LR 1/2 ES NPT	GE 12 LR 1/2 NC NPT	12	NPT 1/2"
---	GE 12 LR 3/4 ES NPT	GE 12 LR 3/4 NC NPT	12	NPT 3/4"
GE 15 LR NPT	GE 15 LR ES NPT	GE 15 LR NC NPT	15	NPT 1/2"
GE 18 LR NPT	GE 18 LR ES NPT	GE 18 LR NC NPT	18	NPT 1/2"
GE 22 LR NPT	GE 22 LR ES NPT	GE 22 LR NC NPT	22	NPT 3/4"
---	GE 22 LR 1/2 ES NPT	GE 22 LR 1/2 NC NPT	22	NPT 1/2"
GE 28 LR NPT	GE 28 LR ES NPT	---	28	NPT 1"
GE 35 LR NPT	GE 35 LR ES NPT	---	35	NPT 1 1/4"
GE 42 LR NPT	GE 42 LR ES NPT	---	42	NPT 1 1/2"
schwere Baureihe				
GE 6 SR NPT	GE 6 SR ES NPT	GE 6 SR NC NPT	6	NPT 1/4"
GE 8 SR NPT	GE 8 SR ES NPT	GE 8 SR NC NPT	8	NPT 1/4"
GE 8 SR 3/8 NPT	GE 8 SR 3/8 ES NPT	GE 8 SR 3/8 NC NPT	8	NPT 3/8"
GE 10 SR NPT	GE 10 SR ES NPT	GE 10 SR NC NPT	10	NPT 3/8"
GE 10 SR 1/4 NPT	GE 10 SR 1/4 ES NPT	GE 10 SR 1/4 NC NPT	10	NPT 1/4"
---	GE 10 SR 1/2 ES NPT	GE 10 SR 1/2 NC NPT	10	NPT 1/2"
GE 12 SR NPT	GE 12 SR ES NPT	GE 12 SR NC NPT	12	NPT 3/8"
GE 12 SR 1/4 NPT	GE 12 SR 1/4 ES NPT	GE 12 SR 1/4 NC NPT	12	NPT 1/4"
GE 12 SR 1/2 NPT	GE 12 SR 1/2 ES NPT	GE 12 SR 1/2 NC NPT	12	NPT 1/2"
GE 14 SR NPT	GE 14 SR ES NPT	GE 14 SR NC NPT	14	NPT 1/2"
GE 16 SR NPT	GE 16 SR ES NPT	GE 16 SR NC NPT	16	NPT 1/2"
---	GE 16 SR 3/4 ES NPT	GE 16 SR 3/4 NC NPT	16	NPT 3/4"
GE 20 SR NPT	GE 20 SR ES NPT	GE 20 SR NC NPT	20	NPT 3/4"
---	GE 20 SR 1/2 ES NPT	GE 20 SR 1/2 NC NPT	20	NPT 1/2"
GE 25 SR NPT	GE 25 SR ES NPT	GE 25 SR NC NPT	25	NPT 1"
GE 30 SR NPT	GE 30 SR ES NPT	---	30	NPT 1 1/4"
GE 38 SR NPT	GE 38 SR ES NPT	---	38	NPT 1 1/2"

Anschlüsse mit amerikanischem NPT-Gewinde



Nennmaß	Gangzahl auf 1 Zoll	D
NPT 1/8"	27	10,3
NPT 1/4"	18	13,7
NPT 3/8"	18	17,2
NPT 1/2"	14	21,3
NPT 3/4"	14	26,7
NPT 1"	11,5	33,4
NPT 1 1/4"	11,5	42,2
NPT 1 1/2"	11,5	48,3
NPT 2"	11,5	60,3
NPT 2 1/2"	8	73,0
NPT 3"	8	88,9

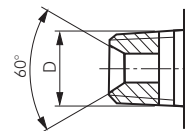

Weitere Gewindetabellen finden Sie auf Seite 1051.



Montagepaste für Edelstahlverschraubungen ab Seite 913



Edelstahlrohre ab Seite 374



Rohrshellern ab Seite 364



Hydraulikkupplungen ab Seite 272



JIC-, NPT-, UNF- und metrische Doppelnippel ab Seite 184



Ölbindermittel & Ölbinderfücher ab Seite 938



tesa®-Klebeteknik ab Seite 942



Hydraulik-Schläuche ab Seite 411

* Gewinde- und Drucktabellen finden Sie auf der Seite 121.

Alle Angaben verstehen sich als unverbindliche Richtwerte! Für nicht schriftlich bestätigte Datenauswahl übernehmen wir keine Haftung. Druckangaben beziehen sich, soweit nicht anders angegeben, auf Flüssigkeiten der Gruppe II bei +20°C.

Schneid- / Klemmringverschraubungen*

Gerade-Einschraubverschraubungen, UNF-/UN-Gewinde mit O-Ring

Typ	Rohr-Ø außen	Einschraubgewinde
Stahl verzinkt		
leichte Baureihe		
GE 8 L 7/16 UNF	8	7/16 -20 UNF
GE 10 L 7/16 UNF	10	7/16 -20 UNF
GE 12 L 3/4 UNF	12	3/4 -16 UNF
GE 12 L 7/8 UNF	12	7/8 -14 UNF
GE 12 L 9/16 UNF	12	9/16 -18 UNF
GE 15 L 3/4 UNF	15	3/4 -16 UNF
GE 15 L 7/8 UNF	15	7/8 -14 UNF
GE 18 L 3/4 UNF	18	3/4 -16 UNF
GE 18 L 7/8 UNF	18	7/8 -14 UNF
GE 22 L 7/8 UNF	22	7/8 -14 UNF
GE 22 L 1 1/16 UN	22	1 1/16 -12 UN
GE 22 L 1 5/16 UN	22	1 5/16 -12 UN
GE 28 L 1 1/16 UN	28	1 1/16 -12 UN
GE 28 L 1 5/16 UN	28	1 5/16 -12 UN
GE 35 L 1 5/16 UN	35	1 5/16 -12 UN
GE 35 L 1 5/8 UN	35	1 5/8 -12 UN
GE 42 L 1 5/8 UN	42	1 5/8 -12 UN
schwere Baureihe		
GE 8 S 7/16 UNF	8	7/16 -20 UNF
GE 10 S 9/16 UNF	10	9/16 -18 UNF
GE 12 S 3/4 UNF	12	3/4 -16 UNF
GE 12 S 9/16 UNF	12	9/16 -18 UNF
GE 16 S 3/4 UNF	16	3/4 -16 UNF
GE 16 S 7/8 UNF	16	7/8 -14 UNF
GE 20 S 3/4 UNF	20	3/4 -16 UNF
GE 20 S 7/8 UNF	20	7/8 -14 UNF
GE 20 S 1 1/16 UN	20	1 1/16 -12 UN
GE 25 S 1 1/16 UN	25	1 1/16 -12 UN
GE 25 S 1 5/16 UN	25	1 5/16 -12 UN
GE 30 S 1 5/16 UN	30	1 5/16 -12 UN
GE 30 S 1 5/8 UN	30	1 5/8 -12 UN
GE 38 S 1 5/8 UN	38	1 5/8 -12 UN

Gewinde: **UNF/UN**

O-Ringabdichtung



O-Ringabdichtung



Anschlüsse mit amerikanischem UNF-/UN-Gewinde (SAE)

Nennmaß	Gangzahl auf 1 Zoll	Klasse	D	d	Kenngröße SAE
5/16	24	UNF	7,9	6,8	2
3/8	24	UNF	9,5	8,4	3
7/16	20	UNF	11,1	9,8	4
1/2	20	UNF	12,7	11,4	5
9/16	18	UNF	14,3	12,8	6
5/8	18	UNF	15,9	14,4	6
3/4	16	UNF	19,1	17,4	8
7/8	14	UNF	22,2	20,3	10
1 1/16	12	UN	27,0	24,8	12
1 1/8	12	UN	27,0	25,1	12
1 3/16	12	UN	30,2	28,0	14
1 5/16	12	UN	33,3	31,1	16
1 5/8	12	UN	41,3	39,0	20
1 7/8	12	UN	47,6	45,4	24
2 1/2	12	UN	63,5	61,3	32
3	12	UN	76,2	74,0	40
3 1/2	12	UN	88,9	86,7	48

UNF-/UN-Außengewinde

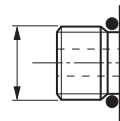

UNF-/UN-Innengewinde

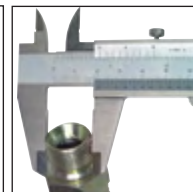
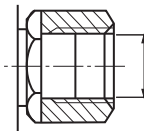

Weitere Gewindetabellen finden Sie auf Seite 1051.



OKS
Fette
ab Seite 928



LOCTITE
Gewindedichtungen
ab Seite 908



Multifunktionsöl
ab Seite 932



Arbeitshandschuhe
auf Seite 950



Hydraulikadapter
ab Seite 179



Reinigungstechnik
auf Seite 939



fischer
Installationsysteme
ab Seite 1023



Bürsten
ab Seite 880

* Gewinde- und Drucktabellen finden Sie auf der Seite 121.

Alle Angaben verstehen sich als unverbindliche Richtwerte! Für nicht schriftlich bestätigte Datenauswahl übernehmen wir keine Haftung. Druckangaben beziehen sich, soweit nicht anders angegeben, auf Flüssigkeiten der Gruppe II bei +20°C.

Schneid- / Klemmringverschraubungen*

1

Gewinde: METRISCH

Elastomerdichtung

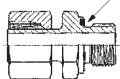

Elastomerdichtung

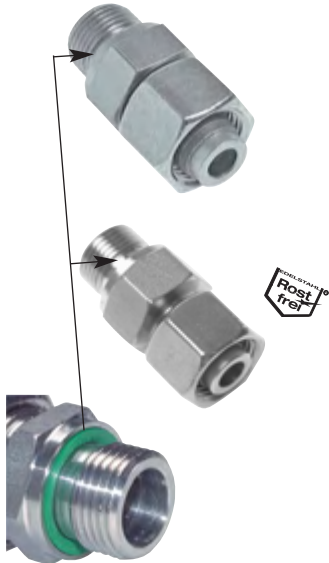

Einstellbare Einschraubverschraubungen (metrisch) mit Rohrstopfen

Typ	Typ	Rohr-Ø	Einschraub-
Stahl verzinkt	1.4571	außen	gewinde
leichte Baureihe			
EVGE 6 LM*	EVGE 6 LM ES	6	M 10 x 1
EVGE 8 LM*	EVGE 8 LM ES	8	M 12 x 1,5
EVGE 10 LM*	EVGE 10 LM ES	10	M 14 x 1,5
EVGE 12 LM*	EVGE 12 LM ES	12	M 16 x 1,5
EVGE 15 LM	EVGE 15 LM ES	15	M 18 x 1,5
EVGE 18 LM	EVGE 18 LM ES	18	M 22 x 1,5
EVGE 22 LM	EVGE 22 LM ES	22	M 26 x 1,5
EVGE 28 LM	EVGE 28 LM ES	28	M 33 x 2
EVGE 35 LM	EVGE 35 LM ES	35	M 42 x 2
EVGE 42 LM	EVGE 42 LM ES	42	M 48 x 2
schwere Baureihe			
EVGE 6 SM*	EVGE 6 SM ES	6	M 12 x 1,5
EVGE 8 SM*	EVGE 8 SM ES	8	M 14 x 1,5
EVGE 10 SM*	EVGE 10 SM ES	10	M 16 x 1,5
EVGE 12 SM*	EVGE 12 SM ES	12	M 18 x 1,5
EVGE 14 SM	EVGE 14 SM ES	14	M 20 x 1,5
EVGE 16 SM	EVGE 16 SM ES	16	M 22 x 1,5
EVGE 20 SM	EVGE 20 SM ES	20	M 27 x 2
EVGE 25 SM	EVGE 25 SM ES	25	M 33 x 2
EVGE 30 SM	EVGE 30 SM ES	30	M 42 x 2
EVGE 38 SM	EVGE 38 SM ES	38	M 48 x 2

* Mutter & Schneidring liegen lose bei

Einstellbare Kegel-Einschraubverschraubungen (metrisch) mit Dichtkegel + O-Ring

Typ	Typ	Rohr-Ø	Einschraub-
Stahl verzinkt	1.4571	außen	gewinde
leichte Baureihe			
EGE 6 LM	EGE 6 LM ES	6	M 10 x 1
EGE 8 LM	EGE 8 LM ES	8	M 12 x 1,5
EGE 10 LM	EGE 10 LM ES	10	M 14 x 1,5
EGE 12 LM	EGE 12 LM ES	12	M 16 x 1,5
EGE 15 LM	EGE 15 LM ES	15	M 18 x 1,5
EGE 18 LM	EGE 18 LM ES	18	M 22 x 1,5
EGE 22 LM	EGE 22 LM ES	22	M 26 x 1,5
EGE 28 LM	EGE 28 LM ES	28	M 33 x 2
EGE 35 LM	EGE 35 LM ES	35	M 42 x 2
EGE 42 LM	EGE 42 LM ES	42	M 48 x 2
schwere Baureihe			
EGE 6 SM	EGE 6 SM ES	6	M 12 x 1,5
EGE 8 SM	EGE 8 SM ES	8	M 14 x 1,5
EGE 10 SM	EGE 10 SM ES	10	M 16 x 1,5
EGE 12 SM	EGE 12 SM ES	12	M 18 x 1,5
EGE 14 SM	EGE 14 SM ES	14	M 20 x 1,5
EGE 16 SM	EGE 16 SM ES	16	M 22 x 1,5
EGE 20 SM	EGE 20 SM ES	20	M 27 x 2
EGE 25 SM	EGE 25 SM ES	25	M 33 x 2
EGE 30 SM	EGE 30 SM ES	30	M 42 x 2
EGE 38 SM	EGE 38 SM ES	38	M 48 x 2

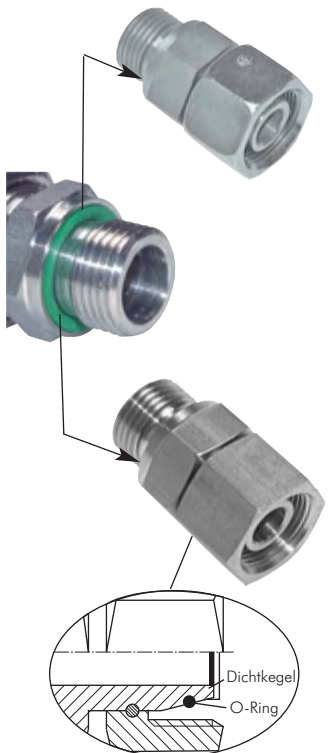

Ersatz O-Ringe aus Viton/NBR finden Sie auf Seite 159.



Für die Montage von Edelstahl-Verschraubungen verwenden Sie bitte PASTE ES ab Seite 913



LOCTITE
Flüssigdichtungen, Dichtringe & Bänder ab Seite 908



Arbeitshandschuhe auf Seite 950



Hydraulikpumpen und E-Motoren ab Seite 734



Rohrbiegegeräte auf Seite 863

* Gewinde- und Drucktabellen finden Sie auf der Seite 121.

Alle Angaben verstehen sich als unverbindliche Richtwerte! Für nicht schriftlich bestätigte Datenauswahl übernehmen wir keine Haftung. Druckangaben beziehen sich, soweit nicht anders angegeben, auf Flüssigkeiten der Gruppe II bei +20°C.

Schneid- / Klemmringverschraubungen*

Einstellbare Einschraubverschraubungen (zöllig) mit Rohrstützen

Typ	Typ	Rohr-Ø	Einschraub-
Stahl verzinkt	1.4571	außen	gewinde
leichte Baureihe			
EVGE 6 LR*	EVGE 6 LR ES	6	G 1/8"
EVGE 8 LR*	EVGE 8 LR ES	8	G 1/4"
EVGE 10 LR*	EVGE 10 LR ES	10	G 1/4"
---	EVGE 10 LR 3/8 ES	10	G 3/8"
EVGE 12 LR*	EVGE 12 LR ES	12	G 3/8"
---	EVGE 12 LR 1/8 ES	12	G 1/8"
EVGE 12 LR 1/4*	EVGE 12 LR 1/4 ES	12	G 1/4"
EVGE 12 LR 1/2*	EVGE 12 LR 1/2 ES	12	G 1/2"
EVGE 15 LR	EVGE 15 LR ES	15	G 1/2"
---	EVGE 15 LR 3/8 ES	15	G 3/8"
EVGE 18 LR	EVGE 18 LR ES	18	G 1/2"
---	EVGE 18 LR 3/8 ES	18	G 3/8"
EVGE 22 LR	EVGE 22 LR ES	22	G 3/4"
---	EVGE 22 LR 3/8 ES	22	G 3/8"
EVGE 22 LR 1/2	EVGE 22 LR 1/2 ES	22	G 1/2"
---	EVGE 22 LR 1 ES	22	G 1"
EVGE 28 LR	EVGE 28 LR ES	28	G 1"
---	EVGE 28 LR 3/4 ES	28	G 3/4"
EVGE 35 LR	EVGE 35 LR ES	35	G 1 1/4"
EVGE 42 LR	EVGE 42 LR ES	42	G 1 1/2"
schwere Baureihe			
EVGE 6 SR*	EVGE 6 SR ES	6	G 1/4"
EVGE 8 SR*	EVGE 8 SR ES	8	G 1/4"
EVGE 10 SR*	EVGE 10 SR ES	10	G 3/8"
EVGE 12 SR*	EVGE 12 SR ES	12	G 3/8"
EVGE 12 SR 1/2*	EVGE 12 SR 1/2 ES	12	G 1/2"
EVGE 14 SR	EVGE 14 SR ES	14	G 1/2"
EVGE 16 SR	EVGE 16 SR ES	16	G 1/2"
EVGE 20 SR	EVGE 20 SR ES	20	G 3/4"
EVGE 25 SR	EVGE 25 SR ES	25	G 1"
EVGE 30 SR	EVGE 30 SR ES	30	G 1 1/4"
EVGE 38 SR	EVGE 38 SR ES	38	G 1 1/2"

* Mutter & Schneidring liegen lose bei

Gewinde: **ZÖLLIG**

Elastomerdichtung

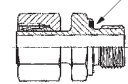

Elastomerdichtung

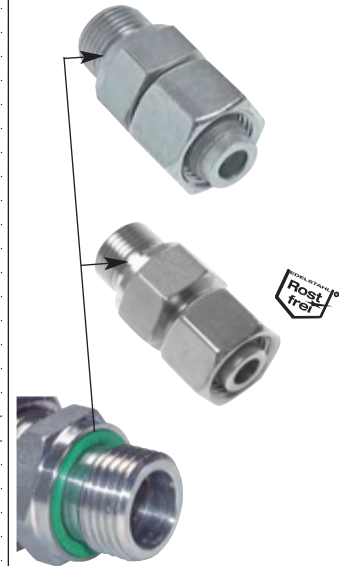

Einstellbare Kegel-Einschraubverschraubungen (zöllig) mit Dichtkegel + O-Ring

Typ	Typ	Rohr-Ø	Einschraub-
Stahl verzinkt	1.4571	außen	gewinde
leichte Baureihe			
EGE 6 LR	EGE 6 LR ES	6	G 1/8"
EGE 8 LR	EGE 8 LR ES	8	G 1/4"
---	EGE 8 LR 3/8 ES	8	G 3/8"
EGE 10 LR	EGE 10 LR ES	10	G 1/4"
EGE 10 LR 3/8	---	10	G 3/8"
EGE 12 LR	EGE 12 LR ES	12	G 3/8"
EGE 15 LR	EGE 15 LR ES	15	G 1/2"
EGE 18 LR	EGE 18 LR ES	18	G 1/2"
EGE 22 LR	EGE 22 LR ES	22	G 3/4"
EGE 28 LR	EGE 28 LR ES	28	G 1"
EGE 35 LR	EGE 35 LR ES	35	G 1 1/4"
EGE 42 LR	EGE 42 LR ES	42	G 1 1/2"
schwere Baureihe			
EGE 6 SR	EGE 6 SR ES	6	G 1/4"
EGE 8 SR	EGE 8 SR ES	8	G 1/4"
EGE 10 SR	EGE 10 SR ES	10	G 3/8"
EGE 12 SR	EGE 12 SR ES	12	G 3/8"
EGE 14 SR	EGE 14 SR ES	14	G 1/2"
EGE 16 SR	EGE 16 SR ES	16	G 1/2"
EGE 20 SR	EGE 20 SR ES	20	G 3/4"
EGE 25 SR	EGE 25 SR ES	25	G 1"
EGE 30 SR	EGE 30 SR ES	30	G 1 1/4"
EGE 38 SR	EGE 38 SR ES	38	G 1 1/2"

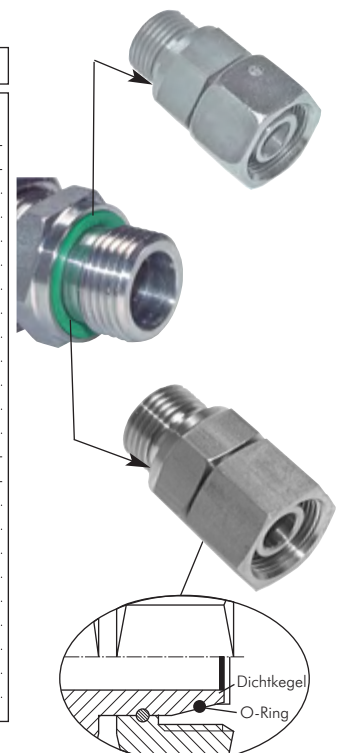

Ersatz O-Ringe aus Viton/NBR finden Sie auf Seite 159.

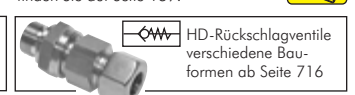
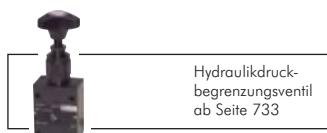

* Gewinde- und Drucktabellen finden Sie auf der Seite 121.

Alle Angaben verstehen sich als unverbindliche Richtwerte! Für nicht schriftlich bestätigte Datenauswahl übernehmen wir keine Haftung. Druckangaben beziehen sich, soweit nicht anders angegeben, auf Flüssigkeiten der Gruppe II bei +20°C.

Schneid- / Klemmringverschraubungen*

Gewinde: **NPT**

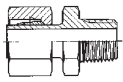

NPT

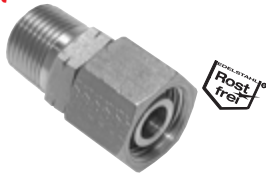

Einstellbare Einschraubverschraubungen (NPT-Gewinde) mit Rohrstützen

Typ	Typ	Rohr-Ø außen	Einschraub-gewinde
Stahl verzinkt	1.4571		
leichte Baureihe			
EVGE 6 LR NPT	EVGE 6 LR ES NPT	6	NPT 1/8"
EVGE 8 LR NPT	EVGE 8 LR ES NPT	8	NPT 1/4"
EVGE 10 LR NPT	EVGE 10 LR ES NPT	10	NPT 1/4"
EVGE 12 LR NPT	EVGE 12 LR ES NPT	12	NPT 3/8"
---	EVGE 12 LR 1/2 ES NPT	12	NPT 1/2"
EVGE 15 LR NPT	EVGE 15 LR ES NPT	15	NPT 1/2"
EVGE 18 LR NPT	EVGE 18 LR ES NPT	18	NPT 1/2"
EVGE 22 LR NPT	EVGE 22 LR ES NPT	22	NPT 3/4"
EVGE 28 LR NPT	EVGE 28 LR ES NPT	28	NPT 1"
EVGE 35 LR NPT	EVGE 35 LR ES NPT	35	NPT 1 1/4"
EVGE 42 LR NPT	EVGE 42 LR ES NPT	42	NPT 1 1/2"
schwere Baureihe			
EVGE 6 SR NPT	EVGE 6 SR ES NPT	6	NPT 1/4"
EVGE 8 SR NPT	EVGE 8 SR ES NPT	8	NPT 1/4"
EVGE 10 SR NPT	EVGE 10 SR ES NPT	10	NPT 3/8"
EVGE 12 SR NPT	EVGE 12 SR ES NPT	12	NPT 3/8"
---	EVGE 12 SR 1/2 ES NPT	12	NPT 1/2"
EVGE 14 SR NPT	EVGE 14 SR ES NPT	14	NPT 1/2"
EVGE 16 SR NPT	EVGE 16 SR ES NPT	16	NPT 1/2"
EVGE 20 SR NPT	EVGE 20 SR ES NPT	20	NPT 3/4"
EVGE 25 SR NPT	EVGE 25 SR ES NPT	25	NPT 1"
EVGE 30 SR NPT	EVGE 30 SR ES NPT	30	NPT 1 1/4"
EVGE 38 SR NPT	EVGE 38 SR ES NPT	38	NPT 1 1/2"

Einstellbare Kegel-Einschraubverschraubungen (NPT-Gewinde) mit Dichtkegel + O-Ring

Typ	Rohr-Ø außen	Einschraub-gewinde
1.4571		
leichte Baureihe		
EGE 6 LR ES NPT	6	NPT 1/8"
EGE 8 LR ES NPT	8	NPT 1/4"
EGE 10 LR ES NPT	10	NPT 1/4"
EGE 12 LR ES NPT	12	NPT 3/8"
EGE 15 LR ES NPT	15	NPT 1/2"
EGE 18 LR ES NPT	18	NPT 1/2"
EGE 22 LR ES NPT	22	NPT 3/4"
EGE 28 LR ES NPT	28	NPT 1"
EGE 35 LR ES NPT	35	NPT 1 1/4"
EGE 42 LR ES NPT	42	NPT 1 1/2"
schwere Baureihe		
EGE 6 SR ES NPT	6	NPT 1/4"
EGE 8 SR ES NPT	8	NPT 1/4"
EGE 10 SR ES NPT	10	NPT 3/8"
EGE 12 SR ES NPT	12	NPT 3/8"
EGE 14 SR ES NPT	14	NPT 1/2"
EGE 16 SR ES NPT	16	NPT 1/2"
EGE 20 SR ES NPT	20	NPT 3/4"
EGE 25 SR ES NPT	25	NPT 1"
EGE 30 SR ES NPT	30	NPT 1 1/4"
EGE 38 SR ES NPT	38	NPT 1 1/2"

NPT

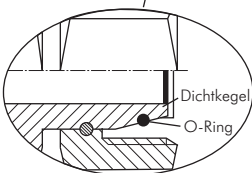
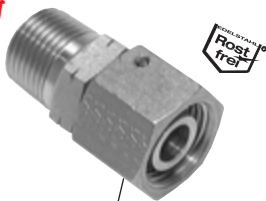

Ersatz O-Ringe aus Viton/NBR finden Sie auf Seite 159.



Anschlüsse mit amerikanischem NPT-Gewinde



Nennmaß	Gangzahl auf 1 Zoll	D
NPT 1/8"	27	10,3
NPT 1/4"	18	13,7
NPT 3/8"	18	17,2
NPT 1/2"	14	21,3
NPT 3/4"	14	26,7
NPT 1"	11,5	33,4
NPT 1 1/4"	11,5	42,2
NPT 1 1/2"	11,5	48,3
NPT 2"	11,5	60,3
NPT 2 1/2"	8	73,0
NPT 3"	8	88,9

Amerikanisches Standardaußen-gewinde NPT

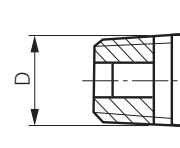

Weitere Gewindetabellen finden Sie auf Seite 1051.

* Gewinde- und Drucktabellen finden Sie auf der Seite 121.

Alle Angaben verstehen sich als unverbindliche Richtwerte! Für nicht schriftlich bestätigte Datenauswahl übernehmen wir keine Haftung. Druckangaben beziehen sich, soweit nicht anders angegeben, auf Flüssigkeiten der Gruppe II bei +20°C.

Schneid- / Klemmringverschraubungen*

Reduziereinsätze mit Sechskant

Typ	Typ	Rohr- stützen Ø (1)	für Rohr-Ø außen (2)
Stahl verzinkt	1.4571 		
leichte Baureihe			
KOR 8/6 L*	KOR 8/6 L ES	8 (M 14 x 1,5)	6 (M 12 x 1,5)
KOR 10/6 L*	KOR 10/6 L ES	10 (M 16 x 1,5)	6 (M 12 x 1,5)
KOR 10/8 L*	KOR 10/8 L ES	10 (M 16 x 1,5)	8 (M 14 x 1,5)
KOR 12/6 L*	KOR 12/6 L ES	12 (M 18 x 1,5)	6 (M 12 x 1,5)
KOR 12/8 L*	KOR 12/8 L ES	12 (M 18 x 1,5)	8 (M 14 x 1,5)
KOR 12/10 L*	KOR 12/10 L ES	12 (M 18 x 1,5)	10 (M 16 x 1,5)
KOR 15/6 L	KOR 15/6 L ES	15 (M 22 x 1,5)	6 (M 12 x 1,5)
KOR 15/8 L	KOR 15/8 L ES	15 (M 22 x 1,5)	8 (M 14 x 1,5)
KOR 15/10 L	KOR 15/10 L ES	15 (M 22 x 1,5)	10 (M 16 x 1,5)
KOR 15/12 L	KOR 15/12 L ES	15 (M 22 x 1,5)	12 (M 18 x 1,5)
KOR 18/6 L	KOR 18/6 L ES	18 (M 26 x 1,5)	6 (M 12 x 1,5)
KOR 18/8 L	KOR 18/8 L ES	18 (M 26 x 1,5)	8 (M 14 x 1,5)
KOR 18/10 L	KOR 18/10 L ES	18 (M 26 x 1,5)	10 (M 16 x 1,5)
KOR 18/12 L	KOR 18/12 L ES	18 (M 26 x 1,5)	12 (M 18 x 1,5)
KOR 18/15 L	KOR 18/15 L ES	18 (M 26 x 1,5)	15 (M 22 x 1,5)
KOR 22/8 L	KOR 22/8 L ES	22 (M 30 x 2)	8 (M 14 x 1,5)
KOR 22/10 L	KOR 22/10 L ES	22 (M 30 x 2)	10 (M 16 x 1,5)
KOR 22/12 L	KOR 22/12 L ES	22 (M 30 x 2)	12 (M 18 x 1,5)
KOR 22/15 L	KOR 22/15 L ES	22 (M 30 x 2)	15 (M 22 x 1,5)
KOR 22/18 L	KOR 22/18 L ES	22 (M 30 x 2)	18 (M 26 x 1,5)
KOR 28/12 L	KOR 28/12 L ES	28 (M 36 x 2)	12 (M 18 x 1,5)
KOR 28/15 L	KOR 28/15 L ES	28 (M 36 x 2)	15 (M 22 x 1,5)
KOR 28/18 L	KOR 28/18 L ES	28 (M 36 x 2)	18 (M 26 x 1,5)
KOR 28/22 L	KOR 28/22 L ES	28 (M 36 x 2)	22 (M 30 x 2)
KOR 35/15 L	KOR 35/15 L ES	35 (M 45 x 2)	15 (M 22 x 1,5)
KOR 35/18 L	KOR 35/18 L ES	35 (M 45 x 2)	18 (M 26 x 1,5)
KOR 35/22 L	KOR 35/22 L ES	35 (M 45 x 2)	22 (M 30 x 2)
KOR 35/28 L	KOR 35/28 L ES	35 (M 45 x 2)	28 (M 36 x 2)
KOR 42/18 L	KOR 42/18 L ES	42 (M 52 x 2)	18 (M 26 x 1,5)
KOR 42/22 L	KOR 42/22 L ES	42 (M 52 x 2)	22 (M 30 x 2)
KOR 42/28 L	KOR 42/28 L ES	42 (M 52 x 2)	28 (M 36 x 2)
KOR 42/35 L	KOR 42/35 L ES	42 (M 52 x 2)	35 (M 45 x 2)
schwere Baureihe			
KOR 8/6 S*	KOR 8/6 S ES	8 (M 16 x 1,5)	6 (M 14 x 1,5)
KOR 10/6 S*	KOR 10/6 S ES	10 (M 18 x 1,5)	6 (M 14 x 1,5)
KOR 10/8 S*	KOR 10/8 S ES	10 (M 18 x 1,5)	8 (M 16 x 1,5)
KOR 12/6 S*	KOR 12/6 S ES	12 (M 20 x 1,5)	6 (M 14 x 1,5)
KOR 12/8 S*	KOR 12/8 S ES	12 (M 20 x 1,5)	8 (M 16 x 1,5)
KOR 12/10 S*	KOR 12/10 S ES	12 (M 20 x 1,5)	10 (M 18 x 1,5)
KOR 14/8 S	KOR 14/8 S ES	14 (M 22 x 1,5)	8 (M 16 x 1,5)
KOR 14/10 S	KOR 14/10 S ES	14 (M 22 x 1,5)	10 (M 18 x 1,5)
KOR 14/12 S	KOR 14/12 S ES	14 (M 22 x 1,5)	12 (M 20 x 1,5)
KOR 16/6 S	KOR 16/6 S ES	16 (M 24 x 1,5)	6 (M 14 x 1,5)
KOR 16/8 S	KOR 16/8 S ES	16 (M 24 x 1,5)	8 (M 16 x 1,5)
KOR 16/10 S	KOR 16/10 S ES	16 (M 24 x 1,5)	10 (M 18 x 1,5)
KOR 16/12 S	KOR 16/12 S ES	16 (M 24 x 1,5)	12 (M 20 x 1,5)
KOR 16/14 S	KOR 16/14 S ES	16 (M 24 x 1,5)	14 (M 22 x 1,5)
KOR 20/8 S	KOR 20/8 S ES	20 (M 30 x 2)	8 (M 16 x 1,5)
KOR 20/10 S	KOR 20/10 S ES	20 (M 30 x 2)	10 (M 18 x 1,5)
KOR 20/12 S	KOR 20/12 S ES	20 (M 30 x 2)	12 (M 20 x 1,5)
KOR 20/14 S	KOR 20/14 S ES	20 (M 30 x 2)	14 (M 22 x 1,5)
KOR 20/16 S	KOR 20/16 S ES	20 (M 30 x 2)	16 (M 24 x 1,5)
KOR 25/10 S	KOR 25/10 S ES	25 (M 36 x 2)	10 (M 18 x 1,5)
KOR 25/12 S	KOR 25/12 S ES	25 (M 36 x 2)	12 (M 20 x 1,5)
KOR 25/14 S	KOR 25/14 S ES	25 (M 36 x 2)	14 (M 22 x 1,5)
KOR 25/16 S	KOR 25/16 S ES	25 (M 36 x 2)	16 (M 24 x 1,5)
KOR 25/20 S	KOR 25/20 S ES	25 (M 36 x 2)	20 (M 30 x 2)
KOR 30/12 S	KOR 30/12 S ES	30 (M 42 x 2)	12 (M 20 x 1,5)
KOR 30/14 S	KOR 30/14 S ES	30 (M 42 x 2)	14 (M 22 x 1,5)
KOR 30/16 S	KOR 30/16 S ES	30 (M 42 x 2)	16 (M 24 x 1,5)
KOR 30/20 S	KOR 30/20 S ES	30 (M 42 x 2)	20 (M 30 x 2)
KOR 30/25 S	KOR 30/25 S ES	30 (M 42 x 2)	25 (M 36 x 2)
KOR 38/16 S	KOR 38/16 S ES	38 (M 52 x 2)	16 (M 24 x 1,5)
KOR 38/20 S	KOR 38/20 S ES	38 (M 52 x 2)	20 (M 30 x 2)
KOR 38/25 S	KOR 38/25 S ES	38 (M 52 x 2)	25 (M 36 x 2)
KOR 38/30 S	KOR 38/30 S ES	38 (M 52 x 2)	30 (M 42 x 2)
Sonderreduzierungen von leichter auf schwere Baureihe			
KOR 18L/16S	---	18 L (M 26 x 1,5)	16 S (M 24 x 1,5)
Sonderreduzierungen von schwerer auf leichte Baureihe			
KOR 16S/15L	---	16 S (M 24 x 1,5)	15 L (M 22 x 1,5)
KOR 16S/18L	---	16 S (M 24 x 1,5)	18 L (M 26 x 1,5)
KOR 25S/18L	---	25 S (M 36 x 2)	18 L (M 26 x 1,5)

* Mutter & Schneidring liegen lose bei



ACHTUNG!

Bitte beachten Sie: Bei Verwendung unterschiedlicher Baureihen darf die Verschraubung nur mit dem Betriebsdruck der leichten Baureihe belastet werden. Die Werte entnehmen Sie bitte der Drucktabelle auf Seite 121.

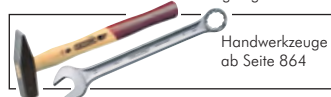

* Gewinde- und Drucktabellen finden Sie auf der Seite 121.

Alle Angaben verstehen sich als unverbindliche Richtwerte! Für nicht schriftlich bestätigte Datenauswahl übernehmen wir keine Haftung. Druckangaben beziehen sich, soweit nicht anders angegeben, auf Flüssigkeiten der Gruppe II bei +20°C.

Schneid- / Klemmringverschraubungen*

Leichte Baureihe

Reduziereinsätze mit Dichtkegel und O-Ring, leichte Baureihe

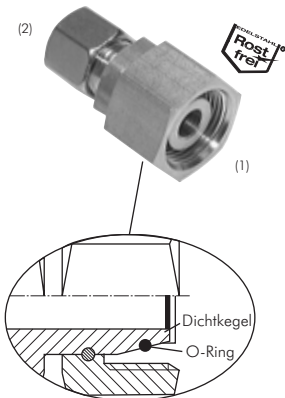

Ersatz O-Ringe aus Viton/NBR finden Sie auf Seite 159.

Typ Stahl verzinkt	Typ 1.4571	Typ Klemmring 1.4571 (NC)	Rohr- stutzen Ø (1)	für Rohr-Ø außen (2)
leichte Baureihe				
RED 8/6 L	RED 8/6 L ES	RED 8/6 L NC	8 (M 14 x 1,5)	6 (M 12 x 1,5)
RED 10/6 L	RED 10/6 L ES	RED 10/6 L NC	10 (M 16 x 1,5)	6 (M 12 x 1,5)
RED 10/8 L	RED 10/8 L ES	RED 10/8 L NC	10 (M 16 x 1,5)	8 (M 14 x 1,5)
RED 12/6 L	RED 12/6 L ES	RED 12/6 L NC	12 (M 18 x 1,5)	6 (M 12 x 1,5)
RED 12/8 L	RED 12/8 L ES	RED 12/8 L NC	12 (M 18 x 1,5)	8 (M 14 x 1,5)
RED 12/10 L	RED 12/10 L ES	RED 12/10 L NC	12 (M 18 x 1,5)	10 (M 16 x 1,5)
RED 15/6 L	RED 15/6 L ES	RED 15/6 L NC	15 (M 22 x 1,5)	6 (M 12 x 1,5)
RED 15/8 L	RED 15/8 L ES	RED 15/8 L NC	15 (M 22 x 1,5)	8 (M 14 x 1,5)
RED 15/10 L	RED 15/10 L ES	RED 15/10 L NC	15 (M 22 x 1,5)	10 (M 16 x 1,5)
RED 15/12 L	RED 15/12 L ES	RED 15/12 L NC	15 (M 22 x 1,5)	12 (M 18 x 1,5)
RED 18/6 L	RED 18/6 L ES	RED 18/6 L NC	18 (M 26 x 1,5)	6 (M 12 x 1,5)
RED 18/8 L	RED 18/8 L ES	RED 18/8 L NC	18 (M 26 x 1,5)	8 (M 14 x 1,5)
RED 18/10 L	RED 18/10 L ES	RED 18/10 L NC	18 (M 26 x 1,5)	10 (M 16 x 1,5)
RED 18/12 L	RED 18/12 L ES	RED 18/12 L NC	18 (M 26 x 1,5)	12 (M 18 x 1,5)
RED 18/15 L	RED 18/15 L ES	RED 18/15 L NC	18 (M 26 x 1,5)	15 (M 22 x 1,5)
RED 22/6 L	RED 22/6 L ES	RED 22/6 L NC	22 (M 30 x 2)	6 (M 12 x 1,5)
RED 22/8 L	RED 22/8 L ES	RED 22/8 L NC	22 (M 30 x 2)	8 (M 14 x 1,5)
RED 22/10 L	RED 22/10 L ES	RED 22/10 L NC	22 (M 30 x 2)	10 (M 16 x 1,5)
RED 22/12 L	RED 22/12 L ES	RED 22/12 L NC	22 (M 30 x 2)	12 (M 18 x 1,5)
RED 22/15 L	RED 22/15 L ES	RED 22/15 L NC	22 (M 30 x 2)	15 (M 22 x 1,5)
RED 22/18 L	RED 22/18 L ES	RED 22/18 L NC	22 (M 30 x 2)	18 (M 26 x 1,5)
RED 28/6 L	RED 28/6 L ES	RED 28/6 L NC	28 (M 36 x 2)	6 (M 12 x 1,5)
RED 28/8 L	RED 28/8 L ES	RED 28/8 L NC	28 (M 36 x 2)	8 (M 14 x 1,5)
RED 28/10 L	RED 28/10 L ES	RED 28/10 L NC	28 (M 36 x 2)	10 (M 16 x 1,5)
RED 28/12 L	RED 28/12 L ES	RED 28/12 L NC	28 (M 36 x 2)	12 (M 18 x 1,5)
RED 28/15 L	RED 28/15 L ES	RED 28/15 L NC	28 (M 36 x 2)	15 (M 22 x 1,5)
RED 28/18 L	RED 28/18 L ES	RED 28/18 L NC	28 (M 36 x 2)	18 (M 26 x 1,5)
RED 28/22 L	RED 28/22 L ES	RED 28/22 L NC	28 (M 36 x 2)	22 (M 30 x 2)
RED 35/6 L	---	---	35 (M 45 x 2)	6 (M 12 x 1,5)
RED 35/8 L	RED 35/8 L ES	RED 35/8 L NC	35 (M 45 x 2)	8 (M 14 x 1,5)
RED 35/10 L	RED 35/10 L ES	RED 35/10 L NC	35 (M 45 x 2)	10 (M 16 x 1,5)
RED 35/12 L	RED 35/12 L ES	RED 35/12 L NC	35 (M 45 x 2)	12 (M 18 x 1,5)
RED 35/15 L	RED 35/15 L ES	RED 35/15 L NC	35 (M 45 x 2)	15 (M 22 x 1,5)
RED 35/18 L	RED 35/18 L ES	RED 35/18 L NC	35 (M 45 x 2)	18 (M 26 x 1,5)
RED 35/22 L	RED 35/22 L ES	RED 35/22 L NC	35 (M 45 x 2)	22 (M 30 x 2)
RED 35/28 L	RED 35/28 L ES	---	35 (M 45 x 2)	28 (M 36 x 2)
RED 42/6 L	---	---	42 (M 52 x 2)	6 (M 12 x 1,5)
RED 42/8 L	---	---	42 (M 52 x 2)	8 (M 14 x 1,5)
RED 42/10 L	---	---	42 (M 52 x 2)	10 (M 16 x 1,5)
RED 42/12 L	RED 42/12 L ES	RED 42/12 L NC	42 (M 52 x 2)	12 (M 18 x 1,5)
RED 42/15 L	---	---	42 (M 52 x 2)	15 (M 22 x 1,5)
RED 42/18 L	RED 42/18 L ES	RED 42/18 L NC	42 (M 52 x 2)	18 (M 26 x 1,5)
RED 42/22 L	RED 42/22 L ES	RED 42/22 L NC	42 (M 52 x 2)	22 (M 30 x 2)
RED 42/28 L	RED 42/28 L ES	---	42 (M 52 x 2)	28 (M 36 x 2)
RED 42/35 L	RED 42/35 L ES	---	42 (M 52 x 2)	35 (M 45 x 2)

Schwere Baureihe

Reduziereinsätze mit Dichtkegel und O-Ring, schwere Baureihe



Weitere Größen auf der nächsten Seite

Typ Stahl verzinkt	Typ 1.4571	Typ Klemmring 1.4571 (NC)	Rohr- stutzen Ø (1)	für Rohr-Ø außen (2)
schwere Baureihe				
RED 8/6 S	RED 8/6 S ES	RED 8/6 S NC	8 (M 16 x 1,5)	6 (M 14 x 1,5)
RED 10/6 S	RED 10/6 S ES	RED 10/6 S NC	10 (M 18 x 1,5)	6 (M 14 x 1,5)
RED 10/8 S	RED 10/8 S ES	RED 10/8 S NC	10 (M 18 x 1,5)	8 (M 16 x 1,5)
RED 12/6 S	RED 12/6 S ES	RED 12/6 S NC	12 (M 20 x 1,5)	6 (M 14 x 1,5)
RED 12/8 S	RED 12/8 S ES	RED 12/8 S NC	12 (M 20 x 1,5)	8 (M 16 x 1,5)
RED 12/10 S	RED 12/10 S ES	RED 12/10 S NC	12 (M 20 x 1,5)	10 (M 18 x 1,5)
RED 14/6 S	---	---	14 (M 22 x 1,5)	6 (M 14 x 1,5)
RED 14/8 S	RED 14/8 S ES	RED 14/8 S NC	14 (M 22 x 1,5)	8 (M 16 x 1,5)
RED 14/10 S	RED 14/10 S ES	RED 14/10 S NC	14 (M 22 x 1,5)	10 (M 18 x 1,5)
RED 14/12 S	RED 14/12 S ES	RED 14/12 S NC	14 (M 22 x 1,5)	12 (M 20 x 1,5)
RED 16/6 S	RED 16/6 S ES	RED 16/6 S NC	16 (M 24 x 1,5)	6 (M 14 x 1,5)
RED 16/8 S	RED 16/8 S ES	RED 16/8 S NC	16 (M 24 x 1,5)	8 (M 16 x 1,5)
RED 16/10 S	RED 16/10 S ES	RED 16/10 S NC	16 (M 24 x 1,5)	10 (M 18 x 1,5)
RED 16/12 S	RED 16/12 S ES	RED 16/12 S NC	16 (M 24 x 1,5)	12 (M 20 x 1,5)
RED 16/14 S	RED 16/14 S ES	RED 16/14 S NC	16 (M 24 x 1,5)	14 (M 22 x 1,5)

weitere Größen siehe nächste Seite





Wünschen Sie eine Verschraubung ohne Mutter und Schneidring, dann setzen Sie bitte ein „X“ vor die Bestellnummer.

* Gewinde- und Drucktabellen finden Sie auf der Seite 121.

Alle Angaben verstehen sich als unverbindliche Richtwerte! Für nicht schriftlich bestätigte Datenauswahl übernehmen wir keine Haftung. Druckangaben beziehen sich, soweit nicht anders angegeben, auf Flüssigkeiten der Gruppe II bei +20°C.

Schneid- / Klemmringverschraubungen*

Reduziereinsätze mit Dichtkegel + O-Ring, schwere Baureihe

Typ Stahl verzinkt	Typ 1.4571 	Typ Klemmring 1.4571 (NC) 	Rohr- stutzen Ø (1)	für Rohr-Ø außen (2)
schwere Baureihe				
RED 20/6 S	RED 20/6 S ES	RED 20/6 S NC	20 (M 30 x 2)	6 (M 14 x 1,5)
RED 20/8 S	RED 20/8 S ES	RED 20/8 S NC	20 (M 30 x 2)	8 (M 16 x 1,5)
RED 20/10 S	RED 20/10 S ES	RED 20/10 S NC	20 (M 30 x 2)	10 (M 18 x 1,5)
RED 20/12 S	RED 20/12 S ES	RED 20/12 S NC	20 (M 30 x 2)	12 (M 20 x 1,5)
RED 20/14 S	RED 20/14 S ES	RED 20/14 S NC	20 (M 30 x 2)	14 (M 22 x 1,5)
RED 20/16 S	RED 20/16 S ES	RED 20/16 S NC	20 (M 30 x 2)	16 (M 24 x 1,5)
RED 25/6 S	---	---	25 (M 36 x 2)	6 (M 14 x 1,5)
RED 25/8 S	RED 25/8 S ES	RED 25/8 S NC	25 (M 36 x 2)	8 (M 16 x 1,5)
RED 25/10 S	RED 25/10 S ES	RED 25/10 S NC	25 (M 36 x 2)	10 (M 18 x 1,5)
RED 25/12 S	RED 25/12 S ES	RED 25/12 S NC	25 (M 36 x 2)	12 (M 20 x 1,5)
RED 25/14 S	RED 25/14 S ES	RED 25/14 S NC	25 (M 36 x 2)	14 (M 22 x 1,5)
RED 25/16 S	RED 25/16 S ES	RED 25/16 S NC	25 (M 36 x 2)	16 (M 24 x 1,5)
RED 25/20 S	RED 25/20 S ES	RED 25/20 S NC	25 (M 36 x 2)	20 (M 30 x 2)
RED 30/6 S	---	---	30 (M 42 x 2)	6 (M 14 x 1,5)
RED 30/8 S	---	---	30 (M 42 x 2)	8 (M 16 x 1,5)
RED 30/10 S	RED 30/10 S ES	RED 30/10 S NC	30 (M 42 x 2)	10 (M 18 x 1,5)
RED 30/12 S	RED 30/12 S ES	RED 30/12 S NC	30 (M 42 x 2)	12 (M 20 x 1,5)
RED 30/14 S	RED 30/14 S ES	RED 30/14 S NC	30 (M 42 x 2)	14 (M 22 x 1,5)
RED 30/16 S	RED 30/16 S ES	RED 30/16 S NC	30 (M 42 x 2)	16 (M 24 x 1,5)
RED 30/20 S	RED 30/20 S ES	RED 30/20 S NC	30 (M 42 x 2)	20 (M 30 x 2)
RED 30/25 S	RED 30/25 S ES	RED 30/25 S NC	30 (M 42 x 2)	25 (M 36 x 2)
RED 38/6 S	---	---	38 (M 52 x 2)	6 (M 14 x 1,5)
RED 38/8 S	RED 38/8 S ES	RED 38/8 S NC	38 (M 52 x 2)	8 (M 16 x 1,5)
RED 38/10 S	---	---	38 (M 52 x 2)	10 (M 18 x 1,5)
RED 38/12 S	RED 38/12 S ES	RED 38/12 S NC	38 (M 52 x 2)	12 (M 20 x 1,5)
RED 38/14 S	---	---	38 (M 52 x 2)	14 (M 22 x 1,5)
RED 38/16 S	RED 38/16 S ES	RED 38/16 S NC	38 (M 52 x 2)	16 (M 24 x 1,5)
RED 38/20 S	RED 38/20 S ES	RED 38/20 S NC	38 (M 52 x 2)	20 (M 30 x 2)
RED 38/25 S	RED 38/25 S ES	RED 38/25 S NC	38 (M 52 x 2)	25 (M 36 x 2)
RED 38/30 S	RED 38/30 S ES	---	38 (M 52 x 2)	30 (M 42 x 2)

Fortsetzung
von Vorseite

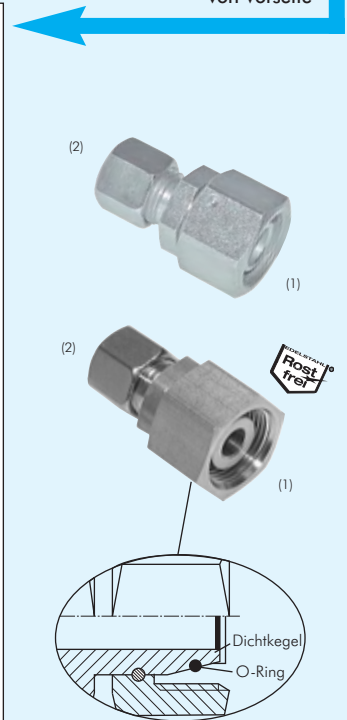

Ersatz O-Ringe aus Viton/NBR
finden Sie auf Seite 159.



Gerade Verbindungen mit Dichtkegel und O-Ring

Typ Stahl verzinkt	Typ 1.4571 	Rohr-Ø außen (1)	Gewinde der Überwurfmutter	Rohr-Ø außen (2)	Gewinde der Überwurfmutter
leichte Baureihe					
GV 6 L	GV 6 L ES	6	M 12 x 1,5	6	M 12 x 1,5
GV 8/6 L	GV 8/6 L ES	8	M 14 x 1,5	6	M 12 x 1,5
GV 8 L	GV 8 L ES	8	M 14 x 1,5	8	M 14 x 1,5
GV 10/8 L	GV 10/8 L ES	10	M 16 x 1,5	8	M 14 x 1,5
GV 10 L	GV 10 L ES	10	M 16 x 1,5	10	M 16 x 1,5
GV 12/10 L	GV 12/10 L ES	12	M 18 x 1,5	10	M 16 x 1,5
GV 12 L	GV 12 L ES	12	M 18 x 1,5	12	M 18 x 1,5
GV 15/12 L	GV 15/12 L ES	15	M 22 x 1,5	12	M 18 x 1,5
GV 15 L	GV 15 L ES	15	M 22 x 1,5	15	M 22 x 1,5
GV 18/15 L	GV 18/15 L ES	18	M 26 x 1,5	15	M 22 x 1,5
GV 18 L	GV 18 L ES	18	M 26 x 1,5	18	M 26 x 1,5
GV 22/18 L	GV 22/18 L ES	22	M 30 x 2	18	M 26 x 1,5
GV 22 L	GV 22 L ES	22	M 30 x 2	22	M 30 x 2
GV 28/22 L	GV 28/22 L ES	28	M 36 x 2	22	M 30 x 2
GV 28 L	GV 28 L ES	28	M 36 x 2	28	M 36 x 2
GV 35/28 L	GV 35/28 L ES	35	M 45 x 2	28	M 36 x 2
GV 35 L	GV 35 L ES	35	M 45 x 2	35	M 45 x 2
GV 42/35 L	GV 42/35 L ES	42	M 52 x 2	35	M 45 x 2
GV 42 L	GV 42 L ES	42	M 52 x 2	42	M 52 x 2
schwere Baureihe					
GV 6 S	GV 6 S ES	6	M 14 x 1,5	6	M 14 x 1,5
GV 8/6 S	GV 8/6 S ES	8	M 16 x 1,5	6	M 14 x 1,5
GV 8 S	GV 8 S ES	8	M 16 x 1,5	8	M 16 x 1,5
GV 10/8 S	GV 10/8 S ES	10	M 18 x 1,5	8	M 16 x 1,5
GV 10 S	GV 10 S ES	10	M 18 x 1,5	10	M 18 x 1,5
GV 12/10 S	GV 12/10 S ES	12	M 20 x 1,5	10	M 18 x 1,5
GV 12 S	GV 12 S ES	12	M 20 x 1,5	12	M 20 x 1,5
GV 14 S	GV 14 S ES	14	M 22 x 1,5	14	M 22 x 1,5
GV 16 S	GV 16 S ES	16	M 24 x 1,5	16	M 24 x 1,5
GV 20/16 S	GV 20/16 S ES	20	M 30 x 2	16	M 24 x 1,5
GV 20 S	GV 20 S ES	20	M 30 x 2	20	M 30 x 2
GV 25/20 S	GV 25/20 S ES	25	M 36 x 2	20	M 30 x 2
GV 25 S	GV 25 S ES	25	M 36 x 2	25	M 36 x 2
GV 30/25 S	GV 30/25 S ES	30	M 42 x 2	25	M 36 x 2
GV 30 S	GV 30 S ES	30	M 42 x 2	30	M 42 x 2
GV 38/30 S	GV 38/30 S ES	38	M 52 x 2	30	M 42 x 2
GV 38 S	GV 38 S ES	38	M 52 x 2	38	M 52 x 2

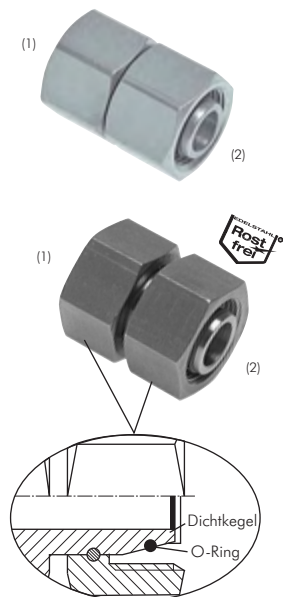

Ersatz O-Ringe aus Viton/NBR
finden Sie auf Seite 159.



* Gewinde- und Drucktabellen finden Sie auf der Seite 121.

Alle Angaben verstehen sich als unverbindliche Richtwerte! Für nicht schriftlich bestätigte Datenauswahl übernehmen wir keine Haftung. Druckangaben beziehen sich, soweit nicht anders angegeben, auf Flüssigkeiten der Gruppe II bei +20°C.

Schneid- / Klemmringverschraubungen*

1

Gewinde: METRISCH

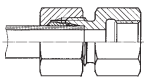

Gerade-Aufschraubverschraubungen, mit Innengewinde (metrisch)

Typ	Typ	TypKlemmring	Rohr-Ø	Innengewinde
Stahl verzinkt	1.4571	1.4571 (NC)	außen	metrisch
leichte Baureihe				
GAI 6 LM	GAI 6 LM ES	GAI 6 LM NC	6	M 10 x 1
GAI 8 LM	GAI 8 LM ES	GAI 8 LM NC	8	M 12 x 1,5
GAI 10 LM	GAI 10 LM ES	GAI 10 LM NC	10	M 14 x 1,5
GAI 12 LM	GAI 12 LM ES	GAI 12 LM NC	12	M 16 x 1,5
---	GAI 12 LM M20 ES	GAI 12 LM M20 NC	12	M 20 x 1,5
GAI 15 LM	GAI 15 LM ES	GAI 15 LM NC	15	M 18 x 1,5
GAI 18 LM	GAI 18 LM ES	GAI 18 LM NC	18	M 22 x 1,5
GAI 22 LM	GAI 22 LM ES	GAI 22 LM NC	22	M 26 x 1,5
GAI 28 LM	GAI 28 LM ES	---	28	M 33x 2
GAI 35 LM	GAI 35 LM ES	---	35	M 42 x 2
GAI 42 LM	GAI 42 LM ES	---	42	M 48 x 2
schwere Baureihe				
GAI 6 SM	GAI 6 SM ES	GAI 6 SM NC	6	M 12 x 1,5
GAI 8 SM	GAI 8 SM ES	GAI 8 SM NC	8	M 14 x 1,5
GAI 10 SM	GAI 10 SM ES	GAI 10 SM NC	10	M 16 x 1,5
GAI 12 SM	GAI 12 SM ES	GAI 12 SM NC	12	M 18 x 1,5
---	GAI 12 SM M20 ES	GAI 12 SM M20 NC	12	M 20 x 1,5
GAI 14 SM	GAI 14 SM ES	GAI 14 SM NC	14	M 20 x 1,5
GAI 16 SM	GAI 16 SM ES	GAI 16 SM NC	16	M 22 x 1,5
GAI 20 SM	GAI 20 SM ES	GAI 20 SM NC	20	M 27 x 2
GAI 25 SM	GAI 25 SM ES	GAI 25 SM NC	25	M 33 x 2
GAI 30 SM	GAI 30 SM ES	---	30	M 42 x 2
GAI 38 SM	GAI 38 SM ES	---	38	M 48 x 2

Gewinde: ZÖLLIG

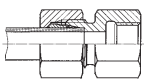

Gerade-Aufschraubverschraubungen, mit Innengewinde (zöllig)

Typ	Typ	Typ Klemmring	Rohr-Ø	Innengewinde
Stahl verzinkt	1.4571	1.4571 (NC)	außen	zöllig
leichte Baureihe				
GAI 6 LR	GAI 6 LR ES	GAI 6 LR NC	6	G 1/8"
---	GAI 6 LR 1/4 ES	GAI 6 LR 1/4 NC	6	G 1/4"
GAI 8 LR	GAI 8 LR ES	GAI 8 LR NC	8	G 1/4"
GAI 8 LR 3/8	GAI 8 LR 3/8 ES	GAI 8 LR 3/8 NC	8	G 3/8"
GAI 8 LR 1/2	---	---	8	G 1/2"
GAI 10 LR	GAI 10 LR ES	GAI 10 LR NC	10	G 1/4"
GAI 10 LR 3/8	GAI 10 LR 3/8 ES	GAI 10 LR 3/8 NC	10	G 3/8"
GAI 10 LR 1/2	GAI 10 LR 1/2 ES	GAI 10 LR 1/2 NC	10	G 1/2"
GAI 12 LR	GAI 12 LR ES	GAI 12 LR NC	12	G 3/8"
GAI 12 LR 1/2	GAI 12 LR 1/2 ES	GAI 12 LR 1/2 NC	12	G 1/2"
GAI 15 LR	GAI 15 LR ES	GAI 15 LR NC	15	G 1/2"
---	GAI 15 LR 3/8 ES	GAI 15 LR 3/8 NC	15	G 3/8"
GAI 18 LR	GAI 18 LR ES	GAI 18 LR NC	18	G 1/2"
---	GAI 18 LR 3/8 ES	GAI 18 LR 3/8 NC	18	G 3/8"
GAI 22 LR	GAI 22 LR ES	GAI 22 LR NC	22	G 3/4"
GAI 28 LR	GAI 28 LR ES	---	28	G 1"
GAI 35 LR	GAI 35 LR ES	---	35	G 1 1/4"
GAI 42 LR	GAI 42 LR ES	---	42	G 1 1/2"
schwere Baureihe				
GAI 6 SR	GAI 6 SR ES	GAI 6 SR NC	6	G 1/4"
---	GAI 6 SR 1/8 ES	GAI 6 SR 1/8 NC	6	G 1/8"
GAI 8 SR	GAI 8 SR ES	GAI 8 SR NC	8	G 1/4"
GAI 10 SR	GAI 10 SR ES	GAI 10 SR NC	10	G 3/8"
GAI 12 SR	GAI 12 SR ES	GAI 12 SR NC	12	G 3/8"
---	GAI 12 SR 1/4 ES	GAI 12 SR 1/4 NC	12	G 1/4"
---	GAI 12 SR 1/2 ES	GAI 12 SR 1/2 NC	12	G 1/2"
GAI 14 SR	GAI 14 SR ES	GAI 14 SR NC	14	G 1/2"
GAI 16 SR	GAI 16 SR ES	GAI 16 SR NC	16	G 1/2"
GAI 20 SR	GAI 20 SR ES	GAI 20 SR NC	20	G 3/4"
---	GAI 20 SR 3/8 ES	GAI 20 SR 3/8 NC	20	G 3/8"
---	GAI 20 SR 1/2 ES	GAI 20 SR 1/2 NC	20	G 1/2"
GAI 25 SR	GAI 25 SR ES	GAI 25 SR NC	25	G 1"
GAI 30 SR	GAI 30 SR ES	---	30	G 1 1/4"
GAI 38 SR	GAI 38 SR ES	---	38	G 1 1/2"



Wünschen Sie eine Verschraubung ohne Mutter und Schneidring, dann setzen Sie bitte ein „X“ vor die Bestellnummer.

* Gewinde- und Drucktabellen finden Sie auf der Seite 121.

Alle Angaben verstehen sich als unverbindliche Richtwerte! Für nicht schriftlich bestätigte Datenauswahl übernehmen wir keine Haftung. Druckangaben beziehen sich, soweit nicht anders angegeben, auf Flüssigkeiten der Gruppe II bei +20°C.

Schneid- / Klemmringverschraubungen*

Manometerverschraubungen (Anschlussverschraubung für Rohr)

Typ	Typ	Typ Klemmring	Rohr-Ø	Einschraub- gewinde
Stahl verzinkt	1.4571	1.4571 (NC)		
sehr leichte Baureihe				
MAV 4 LLR	---	---	4	G 1/4"
leichte Baureihe				
MAV 6 LR	MAV 6 LR ES	MAV 6 LR NC	6	G 1/4"
MAV 8 LR	MAV 8 LR ES	MAV 8 LR NC	8	G 1/4"
MAV 10 LR	MAV 10 LR ES	MAV 10 LR NC	10	G 1/4"
MAV 12 LR	MAV 12 LR ES	MAV 12 LR NC	12	G 1/4"
schwere Baureihe				
MAV 6 SR	MAV 6 SR ES	MAV 6 SR NC	6	G 1/2"
MAV 8 SR	MAV 8 SR ES	MAV 8 SR NC	8	G 1/2"
MAV 10 SR	MAV 10 SR ES	MAV 10 SR NC	10	G 1/2"
MAV 12 SR	MAV 12 SR ES	MAV 12 SR NC	12	G 1/2"

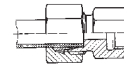

Manometerverschraubungen (zum Aufschrauben auf eine Verschraubung)

Typ	Typ	Rohr-Ø	Einschraub- gewinde
Stahl verzinkt	1.4571		
leichte Baureihe			
MAV EV 6 LR	MAV EV 6 LR ES	6	G 1/4"
MAV EV 8 LR	MAV EV 8 LR ES	8	G 1/4"
MAV EV 10 LR	MAV EV 10 LR ES	10	G 1/4"
MAV EV 12 LR	MAV EV 12 LR ES	12	G 1/4"
schwere Baureihe			
MAV EV 6 SR	MAV EV 6 SR ES	6	G 1/2"
MAV EV 8 SR	MAV EV 8 SR ES	8	G 1/2"
MAV EV 10 SR	MAV EV 10 SR ES	10	G 1/2"
MAV EV 12 SR	MAV EV 12 SR ES	12	G 1/2"

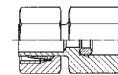

Manometerverschraubungen mit Dichtkegel (zum Aufschrauben auf eine Verschraubung)

Typ	Typ	Gewinde der Überwurfmutter	Rohr-Ø außen	Einschraub- gewinde
Stahl verzinkt	1.4571			
leichte Baureihe				
MAVE 6 LR	MAVE 6 LR ES	M 12 x 1,5	6	G 1/4"
MAVE 8 LR	MAVE 8 LR ES	M 14 x 1,5	8	G 1/4"
MAVE 10 LR	MAVE 10 LR ES	M 16 x 1,5	10	G 1/4"
MAVE 12 LR	MAVE 12 LR ES	M 18 x 1,5	12	G 1/4"
schwere Baureihe				
MAVE 6 SR	MAVE 6 SR ES	M 14 x 1,5	6	G 1/2"
MAVE 8 SR	MAVE 8 SR ES	M 16 x 1,5	8	G 1/2"
MAVE 10 SR	MAVE 10 SR ES	M 18 x 1,5	10	G 1/2"
MAVE 12 SR	MAVE 12 SR ES	M 20 x 1,5	12	G 1/2"

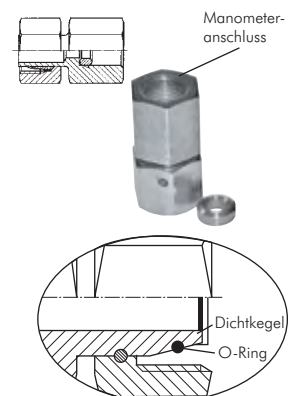
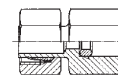

Ersatz O-Ringe aus Viton/NBR finden Sie auf Seite 159.



Montagepaste für Edelstahl-Schneidringverschraubungen

Info: Für die fehlerfreie Montage von ES-Schneidringverschraubungen ist eine Schmierung am Schneidring sowie am Gewinde der Überwurfmutter sehr wichtig. Für diesen Anwendungsfall eignet sich hervorragend PASTE ES. PASTE ES ist eine weiße Paste auf synthetischer Schmierstoffbasis. Sie beinhaltet hochdruck- und hochtemperaturbeständige Keramikbestandteile, durch die auch unter extremsten Einsatzbedingungen unter Druck stehende Metallteile (z.B. Gewinde) leicht wieder getrennt werden können.

- Vorteile:**
- verhindert Korrosion und Festfressen
 - ist beständig gegenüber Säuren, Laugen, Chemikalien, Süß- und Seewasser bei Temperaturen von -20°C bis +1400°C
 - dichtet Gewinde, Flansche und Gehäuse
 - spart Kosten durch leichtes Lösen verbundener Teile (auch nach Jahren), weniger Zeitaufwand und weniger Bruch
- Tipp:** für Lebensmittelanwendungen empfehlen wir das Loctite-Produkt 8014 (siehe Seite 921)

Typ	Gebinde
PASTE ES	500 g Pinseldose
PASTE ES PP	200 g Presspack mit Winkeldispenser und Pinsel

Achtung: nicht für Sauerstoff einsetzbar!



500g Dose



Perfektes Dosieren auch an schwer zugänglichen Stellen!



200g Presspack



* Gewinde- und Drucktabellen finden Sie auf der Seite 121.

Alle Angaben verstehen sich als unverbindliche Richtwerte! Für nicht schriftlich bestätigte Datenauswahl übernehmen wir keine Haftung. Druckangaben beziehen sich, soweit nicht anders angegeben, auf Flüssigkeiten der Gruppe II bei +20°C.

Schneid- / Klemmringverschraubungen*



1

Gerade Verschraubungen

Typ	Typ	Typ Klemmring	Rohr-Ø	Gewinde der
Stahl verzinkt	1.4571 	1.4571 (NC) 	außen	Überwurfmutter
sehr leichte Baureihe				
G 4 LL	G 4 LL ES	---	4	M 8 x 1
G 5 LL	---	---	5	M 10 x 1
G 6 LL	G 6 LL ES	---	6	M 10 x 1
G 8 LL	G 8 LL ES	---	8	M 12 x 1
G 10 LL	---	---	10	M 14 x 1
G 12 LL	---	---	12	M 16 x 1
leichte Baureihe				
G 6 L	G 6 L ES	G 6 L NC	6	M 12 x 1,5
G 8 L	G 8 L ES	G 8 L NC	8	M 14 x 1,5
G 10 L	G 10 L ES	G 10 L NC	10	M 16 x 1,5
G 12 L	G 12 L ES	G 12 L NC	12	M 18 x 1,5
G 15 L	G 15 L ES	G 15 L NC	15	M 22 x 1,5
G 18 L	G 18 L ES	G 18 L NC	18	M 26 x 1,5
G 22 L	G 22 L ES	G 22 L NC	22	M 30 x 2
G 28 L	G 28 L ES	---	28	M 36 x 2
G 35 L	G 35 L ES	---	35	M 45 x 2
G 42 L	G 42 L ES	---	42	M 52 x 2
schwere Baureihe				
G 6 S	G 6 S ES	G 6 S NC	6	M 14 x 1,5
G 8 S	G 8 S ES	G 8 S NC	8	M 16 x 1,5
G 10 S	G 10 S ES	G 10 S NC	10	M 18 x 1,5
G 12 S	G 12 S ES	G 12 S NC	12	M 20 x 1,5
G 14 S	G 14 S ES	G 14 S NC	14	M 22 x 1,5
G 16 S	G 16 S ES	G 16 S NC	16	M 24 x 1,5
G 20 S	G 20 S ES	G 20 S NC	20	M 30 x 2
G 25 S	G 25 S ES	G 25 S NC	25	M 36 x 2
G 30 S	G 30 S ES	---	30	M 42 x 2
G 38 S	G 38 S ES	---	38	M 52 x 2
Sonderbaureihe (französische Norm) 				
G 17 FR			16,75	M 24 x 1,5
G 21 FR			21,25	M 30 x 1,5
G 27 FR			26,75	M 36 x 1,5



Gerade Schottverschraubungen

Typ	Typ	Typ Klemmring	Rohr-Ø	Gewinde der	Kontermutter 
Stahl verzinkt	1.4571 	1.4571 (NC) 	außen	Überwurfmutter	Stahl verzinkt*
leichte Baureihe					
SV 6 L	SV 6 L ES	SV 6 L NC	6	M 12 x 1,5	KOMUTT 6L
SV 8 L	SV 8 L ES	SV 8 L NC	8	M 14 x 1,5	KOMUTT 8L/6S
SV 10 L	SV 10 L ES	SV 10 L NC	10	M 16 x 1,5	KOMUTT 10L/8S
SV 12 L	SV 12 L ES	SV 12 L NC	12	M 18 x 1,5	KOMUTT 12L/10S
SV 15 L	SV 15 L ES	SV 15 L NC	15	M 22 x 1,5	KOMUTT 15L/14S
SV 18 L	SV 18 L ES	SV 18 L NC	18	M 26 x 1,5	KOMUTT 18L
SV 22 L	SV 22 L ES	SV 22 L NC	22	M 30 x 2	KOMUTT 22L/20S
SV 28 L	SV 28 L ES	---	28	M 36 x 2	KOMUTT 28L/25S
SV 35 L	SV 35 L ES	---	35	M 45 x 2	KOMUTT 35L
SV 42 L	SV 42 L ES	---	42	M 52 x 2	KOMUTT 42L/38S
schwere Baureihe					
SV 6 S	SV 6 S ES	SV 6 S NC	6	M 14 x 1,5	KOMUTT 8L/6S
SV 8 S	SV 8 S ES	SV 8 S NC	8	M 16 x 1,5	KOMUTT 10L/8S
SV 10 S	SV 10 S ES	SV 10 S NC	10	M 18 x 1,5	KOMUTT 12L/10S
SV 12 S	SV 12 S ES	SV 12 S NC	12	M 20 x 1,5	KOMUTT 12S
SV 14 S	SV 14 S ES	SV 14 S NC	14	M 22 x 1,5	KOMUTT 15L/14S
SV 16 S	SV 16 S ES	SV 16 S NC	16	M 24 x 1,5	KOMUTT 16S
SV 20 S	SV 20 S ES	SV 20 S NC	20	M 30 x 2	KOMUTT 22L/20S
SV 25 S	SV 25 S ES	SV 25 S NC	25	M 36 x 2	KOMUTT 28L/25S
SV 30 S	SV 30 S ES	---	30	M 42 x 2	KOMUTT 30S
SV 38 S	SV 38 S ES	---	38	M 52 x 2	KOMUTT 42L/38S

* Bei Kontermuttern für die Typen 1.4571 und 1.4571 (NC) bitte „ES“ an die Bestellnummer anhängen.

 Benötigen Sie Kontermuttern in Edelstahlausführung, hängen Sie bitte ein „ES“ an die Bestellnummer in der Tabelle an!

 Bestellbeispiel: KOMUTT 6L ES

Typ Stahl verzinkt

Bestellzusatz für Edelstahlausführung





Wünschen Sie eine Verschraubung ohne Mutter und Schneidring, dann setzen Sie bitte ein „X“ vor die Bestellnummer.

* Gewinde- und Drucktabellen finden Sie auf der Seite 121.

Alle Angaben verstehen sich als unverbindliche Richtwerte! Für nicht schriftlich bestätigte Datenauswahl übernehmen wir keine Haftung. Druckangaben beziehen sich, soweit nicht anders angegeben, auf Flüssigkeiten der Gruppe II bei +20°C.

Schneid- / Klemmringverschraubungen*

Gerade Reduzierschraubungen

Typ Stahl verzinkt	Typ 1.4571 	Typ Klemmring 1.4571 (NC) 	Rohr-Ø außen (1)	Rohr-Ø außen (2)
sehr leichte Baureihe				
GR 6/4 LL	GR 6/4 LL ES	---	6	4
GR 8/4 LL	---	---	8	4
GR 8/6 LL	---	---	8	6
leichte Baureihe				
GR 8/6 L	GR 8/6 L ES	GR 8/6 L NC	8	6
GR 10/6 L	GR 10/6 L ES	GR 10/6 L NC	10	6
GR 10/8 L	GR 10/8 L ES	GR 10/8 L NC	10	8
GR 12/6 L	GR 12/6 L ES	GR 12/6 L NC	12	6
GR 12/8 L	GR 12/8 L ES	GR 12/8 L NC	12	8
GR 12/10 L	GR 12/10 L ES	GR 12/10 L NC	12	10
GR 15/6 L	GR 15/6 L ES	GR 15/6 L NC	15	6
GR 15/8 L	GR 15/8 L ES	GR 15/8 L NC	15	8
GR 15/10 L	GR 15/10 L ES	GR 15/10 L NC	15	10
GR 15/12 L	GR 15/12 L ES	GR 15/12 L NC	15	12
---	GR 18/8 L ES	GR 18/8 L NC	18	8
GR 18/10 L	GR 18/10 L ES	GR 18/10 L NC	18	10
GR 18/12 L	GR 18/12 L ES	GR 18/12 L NC	18	12
GR 18/15 L	GR 18/15 L ES	GR 18/15 L NC	18	15
---	GR 22/10 L ES	GR 22/10 L NC	22	10
GR 22/12 L	GR 22/12 L ES	GR 22/12 L NC	22	12
GR 22/15 L	GR 22/15 L ES	GR 22/15 L NC	22	15
GR 22/18 L	GR 22/18 L ES	GR 22/18 L NC	22	18
---	GR 28/10 L ES	---	28	10
---	GR 28/15 L ES	---	28	15
GR 28/18 L	GR 28/18 L ES	---	28	18
GR 28/22 L	GR 28/22 L ES	---	28	22
GR 35/28 L	GR 35/28 L ES	---	35	28
GR 42/28 L	GR 42/28 L ES	---	42	28
---	GR 42/35 L ES	---	42	35
schwere Baureihe				
GR 8/6 S	GR 8/6 S ES	GR 8/6 S NC	8	6
GR 10/6 S	GR 10/6 S ES	GR 10/6 S NC	10	6
GR 10/8 S	GR 10/8 S ES	GR 10/8 S NC	10	8
GR 12/6 S	GR 12/6 S ES	GR 12/6 S NC	12	6
GR 12/8 S	GR 12/8 S ES	GR 12/8 S NC	12	8
GR 12/10 S	GR 12/10 S ES	GR 12/10 S NC	12	10
GR 14/8 S	---	---	14	8
---	GR 14/10 S ES	GR 14/10 S NC	14	10
GR 14/12 S	GR 14/12 S ES	GR 14/12 S NC	14	12
GR 16/8 S	---	---	16	8
GR 16/10 S	GR 16/10 S ES	GR 16/10 S NC	16	10
GR 16/12 S	GR 16/12 S ES	GR 16/12 S NC	16	12
GR 16/14 S	GR 16/14 S ES	GR 16/14 S NC	16	14
GR 20/10 S	GR 20/10 S ES	GR 20/10 S NC	20	10
GR 20/12 S	GR 20/12 S ES	GR 20/12 S NC	20	12
GR 20/14 S	GR 20/14 S ES	GR 20/14 S NC	20	14
GR 20/16 S	GR 20/16 S ES	GR 20/16 S NC	20	16
GR 25/16 S	GR 25/16 S ES	GR 25/16 S NC	25	16
GR 25/20 S	GR 25/20 S ES	GR 25/20 S NC	25	20
GR 30/20 S	GR 30/20 S ES	---	30	20
GR 30/25 S	GR 30/25 S ES	---	30	25
GR 38/30 S	GR 38/30 S ES	---	38	30



 Wünnen Sie eine Verschraubung ohne Mutter und Schneidring, dann setzen Sie bitte ein „X“ vor die Bestellnummer.



Für die Montage von Edelstahl-Verschraubungen verwenden Sie bitte PASTE ES ab Seite 913



Arbeitshandschuhe
auf Seite 950



Permanenmarker
ab Seite 1032

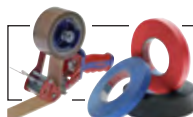

tesa
tesa®-Klebertechnik
ab Seite 942



Hydrauliköl
ab Seite 932



Nahtlose Präzisions-
Hydraulikrohre
ab Seite 373



Handwerkzeuge
ab Seite 864



Rohrbiegegeräte
auf Seite 863



Metallsägen
auf Seite 879

* Gewinde- und Drucktabellen finden Sie auf der Seite 121.

Alle Angaben verstehen sich als unverbindliche Richtwerte! Für nicht schriftlich bestätigte Datenauswahl übernehmen wir keine Haftung. Druckangaben beziehen sich, soweit nicht anders angegeben, auf Flüssigkeiten der Gruppe II bei +20°C.

Schneid- / Klemmringverschraubungen*

Gewinde: METRISCH

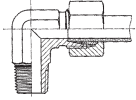

Winkel-Einschraubverschraubungen (metrisch)

Typ	Typ	Typ Klemmring	Rohr-Ø	Einschraub-
Stahl verzinkt	1.4571	1.4571 (NC)	außen	gewinde
sehr leichte Baureihe				
WE 4 LLM	WE 4 LLM ES	---	4	M 8 x 1 (konisch)
WE 4 LLM M6	---	---	4	M 6 x 1 (konisch)
WE 6 LLM	WE 6 LLM ES	---	6	M 10 x 1 (konisch)
WE 6 LLM M6	---	---	6	M 6 x 1 (konisch)
WE 6 LLM M8	---	---	6	M 8 x 1 (konisch)
WE 8 LLM	WE 8 LLM ES	---	8	M 10 x 1 (konisch)
leichte Baureihe				
WE 6 LM	WE 6 LM ES	WE 6 LM NC	6	M 10 x 1 (konisch)
WE 8 LM	WE 8 LM ES	WE 8 LM NC	8	M 12 x 1,5 (konisch)
WE 10 LM	WE 10 LM ES	WE 10 LM NC	10	M 14 x 1,5 (konisch)
WE 12 LM	WE 12 LM ES	WE 12 LM NC	12	M 16 x 1,5 (konisch)
WE 15 LM	WE 15 LM ES	WE 15 LM NC	15	M 18 x 1,5 (konisch)
WE 18 LM	WE 18 LM ES	WE 18 LM NC	18	M 22 x 1,5 (konisch)
schwere Baureihe				
WE 6 SM	WE 6 SM ES	WE 6 SM NC	6	M 12 x 1,5 (konisch)
WE 8 SM	WE 8 SM ES	WE 8 SM NC	8	M 14 x 1,5 (konisch)
WE 10 SM	WE 10 SM ES	WE 10 SM NC	10	M 16 x 1,5 (konisch)
WE 12 SM	WE 12 SM ES	WE 12 SM NC	12	M 18 x 1,5 (konisch)
WE 14 SM	WE 14 SM ES	WE 14 SM NC	14	M 20 x 1,5 (konisch)
WE 16 SM	WE 16 SM ES	WE 16 SM NC	16	M 22 x 1,5 (konisch)

Gewinde: ZÖLLIG

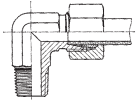

Winkel-Einschraubverschraubungen, Whitworth-Rohrgewinde (zöllig)

Typ	Typ	Typ Klemmring	Rohr-Ø	Einschraub-
Stahl verzinkt	1.4571	1.4571 (NC)	außen	gewinde
sehr leichte Baureihe				
WE 4 LLR	WE 4 LLR ES	---	4	R 1/8" (konisch)
WE 6 LLR	WE 6 LLR ES	---	6	R 1/8" (konisch)
WE 8 LLR	WE 8 LLR ES	---	8	R 1/8" (konisch)
WE 10 LLR	---	---	10	R 1/4" (konisch)
WE 12 LLR	---	---	12	R 1/4" (konisch)
leichte Baureihe				
WE 6 LR	WE 6 LR ES	WE 6 LR NC	6	R 1/8" (konisch)
WE 6 LR 1/4	WE 6 LR 1/4 ES	WE 6 LR 1/4 NC	6	R 1/4" (konisch)
WE 8 LR	WE 8 LR ES	WE 8 LR NC	8	R 1/4" (konisch)
WE 8 LR 1/8	WE 8 LR 1/8 ES	WE 8 LR 1/8 NC	8	R 1/8" (konisch)
WE 8 LR 3/8	---	---	8	R 3/8" (konisch)
---	WE 8 LR 1/2 ES	WE 8 LR 1/2 NC	8	R 1/2" (konisch)
WE 10 LR	WE 10 LR ES	WE 10 LR NC	10	R 1/4" (konisch)
WE 10 LR 3/8	WE 10 LR 3/8 ES	WE 10 LR 3/8 NC	10	R 3/8" (konisch)
WE 12 LR	WE 12 LR ES	WE 12 LR NC	12	R 3/8" (konisch)
WE 12 LR 1/4	WE 12 LR 1/4 ES	WE 12 LR 1/4 NC	12	R 1/4" (konisch)
WE 12 LR 1/2	WE 12 LR 1/2 ES	WE 12 LR 1/2 NC	12	R 1/2" (konisch)
WE 15 LR	WE 15 LR ES	WE 15 LR NC	15	R 1/2" (konisch)
WE 18 LR	WE 18 LR ES	WE 18 LR NC	18	R 1/2" (konisch)
WE 22 LR	WE 22 LR ES	WE 22 LR NC	22	G 3/4" (zylindrisch)
WE 28 LR	WE 28 LR ES	---	28	G 1" (zylindrisch)
WE 35 LR	WE 35 LR ES	---	35	G 1 1/4" (zylindrisch)
WE 42 LR	WE 42 LR ES	---	42	G 1 1/2" (zylindrisch)
schwere Baureihe				
WE 6 SR	WE 6 SR ES	WE 6 SR NC	6	R 1/4" (konisch)
WE 8 SR	WE 8 SR ES	WE 8 SR NC	8	R 1/4" (konisch)
WE 10 SR	WE 10 SR ES	WE 10 SR NC	10	R 3/8" (konisch)
WE 12 SR	WE 12 SR ES	WE 12 SR NC	12	R 3/8" (konisch)
WE 14 SR	WE 14 SR ES	WE 14 SR NC	14	R 1/2" (konisch)
WE 16 SR	WE 16 SR ES	WE 16 SR NC	16	R 1/2" (konisch)
WE 20 SR	WE 20 SR ES	WE 20 SR NC	20	G 3/4" (zylindrisch)
WE 25 SR	WE 25 SR ES	WE 25 SR NC	25	G 1" (zylindrisch)
WE 30 SR	WE 30 SR ES	---	30	G 1 1/4" (zylindrisch)
WE 38 SR	WE 38 SR ES	---	38	G 1 1/2" (zylindrisch)



Wünschen Sie eine Verschraubung ohne Mutter und Schneidring, dann setzen Sie bitte ein „X“ vor die Bestellnummer.



* Gewinde- und Drucktabellen finden Sie auf der Seite 121.

Alle Angaben verstehen sich als unverbindliche Richtwerte! Für nicht schriftlich bestätigte Datenauswahl übernehmen wir keine Haftung. Druckangaben beziehen sich, soweit nicht anders angegeben, auf Flüssigkeiten der Gruppe II bei +20°C.

Schneid- / Klemmringverschraubungen*

Winkel-Einschraubverschraubungen, NPT-Gewinde

Typ	Typ	Typ Klemmring	Rohr-Ø	Einschraub-
Stahl verzinkt	1.4571	1.4571 (NC)	außen	gewinde
sehr leichte Baureihe				
WE 4 LLR NPT	WE 4 LLR ES NPT	---	4	NPT 1/8"
WE 6 LLR NPT	WE 6 LLR ES NPT	---	6	NPT 1/8"
WE 8 LLR NPT	WE 8 LLR ES NPT	---	8	NPT 1/8"
leichte Baureihe				
WE 6 LR NPT	WE 6 LR ES NPT	WE 6 LR NC NPT	6	NPT 1/8"
WE 6 LR 1/4 NPT	WE 6 LR 1/4 ES NPT	WE 6 LR 1/4 NC NPT	6	NPT 1/4"
---	WE 6 LR 3/8 ES NPT	WE 6 LR 3/8 NC NPT	6	NPT 3/8"
WE 8 LR NPT	WE 8 LR ES NPT	WE 8 LR NC NPT	8	NPT 1/4"
---	WE 8 LR 1/8 ES NPT	WE 8 LR 1/8 NC NPT	8	NPT 1/8"
WE 10 LR NPT	WE 10 LR ES NPT	WE 10 LR NC NPT	10	NPT 1/4"
---	WE 10 LR 3/8 ES NPT	WE 10 LR 3/8 NC NPT	10	NPT 3/8"
WE 12 LR NPT	WE 12 LR ES NPT	WE 12 LR NC NPT	12	NPT 3/8"
---	WE 12 LR 1/4 ES NPT	WE 12 LR 1/4 NC NPT	12	NPT 1/4"
---	WE 12 LR 1/2 ES NPT	WE 12 LR 1/2 NC NPT	12	NPT 1/2"
WE 15 LR NPT	WE 15 LR ES NPT	WE 15 LR NC NPT	15	NPT 1/2"
WE 18 LR NPT	WE 18 LR ES NPT	WE 18 LR NC NPT	18	NPT 1/2"
WE 22 LR NPT	WE 22 LR ES NPT	WE 22 LR NC NPT	22	NPT 3/4"
WE 28 LR NPT	WE 28 LR ES NPT	---	28	NPT 1"
WE 35 LR NPT	WE 35 LR ES NPT	---	35	NPT 1 1/4"
WE 42 LR NPT	WE 42 LR ES NPT	---	42	NPT 1 1/2"
schwere Baureihe				
WE 6 SR NPT	WE 6 SR ES NPT	WE 6 SR NC NPT	6	NPT 1/4"
---	WE 6 SR 3/8 ES NPT	WE 6 SR 3/8 NC NPT	6	NPT 3/8"
---	WE 6 SR 1/2 ES NPT	WE 6 SR 1/2 NC NPT	6	NPT 1/2"
WE 8 SR NPT	WE 8 SR ES NPT	WE 8 SR NC NPT	8	NPT 1/4"
---	WE 8 SR 3/8 ES NPT	WE 8 SR 3/8 NC NPT	8	NPT 3/8"
---	WE 8 SR 1/2 ES NPT	WE 8 SR 1/2 NC NPT	8	NPT 1/2"
WE 10 SR NPT	WE 10 SR ES NPT	WE 10 SR NC NPT	10	NPT 3/8"
---	WE 10 SR 1/4 ES NPT	WE 10 SR 1/4 NC NPT	10	NPT 1/4"
WE 12 SR NPT	WE 12 SR ES NPT	WE 12 SR NC NPT	12	NPT 3/8"
---	WE 12 SR 1/4 ES NPT	WE 12 SR 1/4 NC NPT	12	NPT 1/4"
---	WE 12 SR 1/2 ES NPT	WE 12 SR 1/2 NC NPT	12	NPT 1/2"
WE 14 SR NPT	WE 14 SR ES NPT	WE 14 SR NC NPT	14	NPT 1/2"
---	WE 14 SR 3/8 ES NPT	WE 14 SR 3/8 NC NPT	14	NPT 3/8"
WE 16 SR NPT	WE 16 SR ES NPT	WE 16 SR NC NPT	16	NPT 1/2"
WE 20 SR NPT	WE 20 SR ES NPT	WE 20 SR NC NPT	20	NPT 3/4"
WE 25 SR NPT	WE 25 SR ES NPT	WE 25 SR NC NPT	25	NPT 1"
WE 30 SR NPT	WE 30 SR ES NPT	---	30	NPT 1 1/4"
WE 38 SR NPT	WE 38 SR ES NPT	---	38	NPT 1 1/2"

Gewinde: NPT

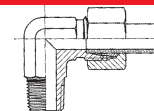

LOCTITE
Flüssigdichtungen,
Dichtringe & Bänder
ab Seite 908



Hydrauliköl
ab Seite 932



Hydraulikventile
ab Seite 722

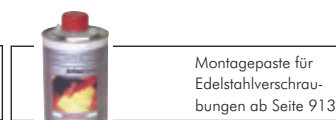

Montagepaste für
Edelstahlverschraubungen
ab Seite 913



Schmierfett
und Pressen
ab Seite 934



OKS Reiniger und
Wartungsprodukte
ab Seite 930

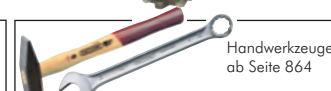

Handwerkzeuge
ab Seite 864

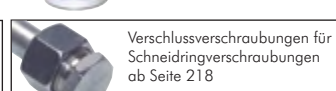

Verschraubungen für
Schneidringverschraubungen
ab Seite 218



JIC, NPT, UNF- und
metrische Reduzier-
nippel ab Seite 180



Nahtlose Präzisions-
Hydraulikrohre
ab Seite 373



Hydraulik-
Schläuche
ab Seite 411

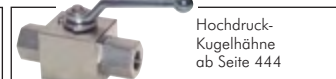

Hochdruck-
Kugelhähne
ab Seite 444

* Gewinde- und Drucktabellen finden Sie auf der Seite 121.

Alle Angaben verstehen sich als unverbindliche Richtwerte! Für nicht schriftlich bestätigte Datenauswahl übernehmen wir keine Haftung. Druckangaben beziehen sich, soweit nicht anders angegeben, auf Flüssigkeiten der Gruppe II bei +20°C.

Schneid- / Klemmringverschraubungen*

1

Gewinde: METRISCH



einstellbar



Einstellbare Winkel-Einschraubverschraubungen (metrisch)

Typ Stahl verzinkt	Typ 1.4571	Typ Klemmring 1.4571 (NC)	Rohr-Ø außen	Einschraub- gewinde
leichte Baureihe				
EW 6 LM	EW 6 LM ES	EW 6 LM NC	6	M 10 x 1
EW 8 LM	EW 8 LM ES	EW 8 LM NC	8	M 12 x 1,5
EW 10 LM	EW 10 LM ES	EW 10 LM NC	10	M 14 x 1,5
EW 12 LM	EW 12 LM ES	EW 12 LM NC	12	M 16 x 1,5
EW 15 LM	EW 15 LM ES	EW 15 LM NC	15	M 18 x 1,5
EW 18 LM	EW 18 LM ES	EW 18 LM NC	18	M 22 x 1,5
EW 22 LM	EW 22 LM ES	EW 22 LM NC	22	M 26 x 1,5
EW 28 LM	EW 28 LM ES	---	28	M 33 x 2
EW 35 LM	EW 35 LM ES	---	35	M 42 x 2
EW 42 LM	EW 42 LM ES	---	42	M 48 x 2
schwere Baureihe				
EW 6 SM	EW 6 SM ES	EW 6 SM NC	6	M 12 x 1,5
EW 8 SM	EW 8 SM ES	EW 8 SM NC	8	M 14 x 1,5
EW 10 SM	EW 10 SM ES	EW 10 SM NC	10	M 16 x 1,5
EW 12 SM	EW 12 SM ES	EW 12 SM NC	12	M 18 x 1,5
EW 14 SM	EW 14 SM ES	EW 14 SM NC	14	M 20 x 1,5
EW 16 SM	EW 16 SM ES	EW 16 SM NC	16	M 22 x 1,5
EW 20 SM	EW 20 SM ES	EW 20 SM NC	20	M 27 x 2
EW 25 SM	EW 25 SM ES	EW 25 SM NC	25	M 33 x 2
EW 30 SM	EW 30 SM ES	---	30	M 42 x 2
EW 38 SM	EW 38 SM ES	---	38	M 48 x 2

Gewinde: ZÖLLIG



einstellbar



Einstellbare Winkel-Einschraubverschraubungen, Whitworth-Rohrgewinde (zöllig)

Typ Stahl verzinkt	Typ 1.4571	Typ Klemmring 1.4571 (NC)	Rohr-Ø außen	Einschraub- gewinde
leichte Baureihe				
EW 6 LR	EW 6 LR ES	EW 6 LR NC	6	G 1/8"
EW 8 LR	EW 8 LR ES	EW 8 LR NC	8	G 1/4"
EW 10 LR	EW 10 LR ES	EW 10 LR NC	10	G 1/4"
EW 12 LR	EW 12 LR ES	EW 12 LR NC	12	G 3/8"
EW 15 LR	EW 15 LR ES	EW 15 LR NC	15	G 1/2"
EW 18 LR	EW 18 LR ES	EW 18 LR NC	18	G 1/2"
EW 22 LR	EW 22 LR ES	EW 22 LR NC	22	G 3/4"
EW 28 LR	EW 28 LR ES	---	28	G 1"
EW 35 LR	EW 35 LR ES	---	35	G 1 1/4"
EW 42 LR	EW 42 LR ES	---	42	G 1 1/2"
schwere Baureihe				
EW 6 SR	EW 6 SR ES	EW 6 SR NC	6	G 1/4"
EW 8 SR	EW 8 SR ES	EW 8 SR NC	8	G 1/4"
EW 10 SR	EW 10 SR ES	EW 10 SR NC	10	G 3/8"
EW 12 SR	EW 12 SR ES	EW 12 SR NC	12	G 3/8"
EW 14 SR	EW 14 SR ES	EW 14 SR NC	14	G 1/2"
EW 16 SR	EW 16 SR ES	EW 16 SR NC	16	G 1/2"
EW 20 SR	EW 20 SR ES	EW 20 SR NC	20	G 3/4"
EW 25 SR	EW 25 SR ES	EW 25 SR NC	25	G 1"
EW 30 SR	EW 30 SR ES	---	30	G 1 1/4"
EW 38 SR	EW 38 SR ES	---	38	G 1 1/2"



Wünnen Sie eine Verschraubung ohne Mutter und Schneidring, dann setzen Sie bitte ein „X“ vor die Bestellnummer.

Für die Montage von Edelstahl-Verschraubungen verwenden Sie bitte PASTE ES ab Seite 913

Einbau-
manometer
ab Seite 590

Durchflussanzeigen-
und Messer
ab Seite 616

Nächster
Prüftermin
11/21/19 15/16/17/18/19/20/21/22/23/24/25/26/27/28/29/30/31/1
Prüfplaketten und Rohrleitungs-
kennzeichnungen auf Seite 1027

tesa®-Klebertechnik
ab Seite 942

* Gewinde- und Drucktabellen finden Sie auf der Seite 121.
Alle Angaben verstehen sich als unverbindliche Richtwerte! Für nicht schriftlich bestätigte Datenauswahl übernehmen wir keine Haftung. Druckangaben beziehen sich, soweit nicht anders angegeben, auf Flüssigkeiten der Gruppe II bei +20°C.

Schneid- / Klemmringverschraubungen*

Schwenkverschraubung (metrisch)

Typ	Rohr-Ø außen	Einschraub- gewinde	PN
Stahl verzinkt			
sehr leichte Baureihe			
SWVE 4 LLM	4	M 8 x 1	100
SWVE 5 LLM	5	M 8 x 1	100
SWVE 6 LLM	6	M 10 x 1	100
SWVE 8 LLM	8	M 10 x 1	100
leichte Baureihe			
SWVE 6 LM	6	M 10 x 1	250
SWVE 8 LM	8	M 12 x 1,5	250
SWVE 10 LM	10	M 14 x 1,5	250
SWVE 12 LM	12	M 16 x 1,5	250
SWVE 15 LM	15	M 18 x 1,5	250
SWVE 18 LM	18	M 22 x 1,5	160
SWVE 22 LM	22	M 26 x 1,5	160
schwere Baureihe			
SWVE 6 SM	6	M 12 x 1,5	250
SWVE 8 SM	8	M 14 x 1,5	250
SWVE 10 SM	10	M 16 x 1,5	250
SWVE 12 SM	12	M 18 x 1,5	250
SWVE 14 SM	14	M 20 x 1,5	250
SWVE 16 SM	16	M 22 x 1,5	160
SWVE 20 SM	20	M 27 x 2	160

Gewinde: **METRISCH**

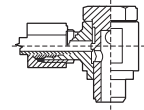

Schwenkverschraubung (zöllig)

Typ	Rohr-Ø außen	Einschraub- gewinde	PN
Stahl verzinkt			
sehr leichte Baureihe			
SWVE 4 LLR	4	G 1/8"	100
SWVE 5 LLR	5	G 1/8"	100
SWVE 6 LLR	6	G 1/8"	100
SWVE 8 LLR	8	G 1/8"	100
leichte Baureihe			
SWVE 6 LR	6	G 1/8"	250
SWVE 8 LR	8	G 1/4"	250
SWVE 10 LR	10	G 1/4"	250
SWVE 12 LR	12	G 3/8"	250
SWVE 15 LR	15	G 1/2"	250
SWVE 18 LR	18	G 1/2"	160
SWVE 22 LR	22	G 3/4"	160
schwere Baureihe			
SWVE 6 SR	6	G 1/4"	250
SWVE 8 SR	8	G 1/4"	250
SWVE 10 SR	10	G 3/8"	250
SWVE 12 SR	12	G 3/8"	250
SWVE 14 SR	14	G 1/2"	250
SWVE 16 SR	16	G 1/2"	160
SWVE 20 SR	20	G 3/4"	160

Gewinde: **ZÖLLIG**

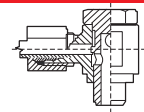

<p>LOCTITE Flüssigdichtungen, Dichtringe & Bänder ab Seite 908</p>	<p>Hydraulikkupplungen ab Seite 272</p>	<p>Konfektionierte Wasch- und Hydraulikschläuche auf Seite 421</p>	<p>Rohrschellen ab Seite 362</p>
<p>Hochdruck- Kugelhähne ab Seite 444</p>	<p>Rohrschellen ab Seite 364</p>	<p>Ölbindemittel & Ölbindetücher ab Seite 938</p>	<p>Einbau- manometer ab Seite 590</p>

* Gewinde- und Drucktabellen finden Sie auf der Seite 121.
Alle Angaben verstehen sich als unverbindliche Richtwerte! Für nicht schriftlich bestätigte Datenauswahl übernehmen wir keine Haftung. Druckangaben beziehen sich, soweit nicht anders angegeben, auf Flüssigkeiten der Gruppe II bei +20°C.

Schneid- / Klemmringverschraubungen*

Gewinde: METRISCH

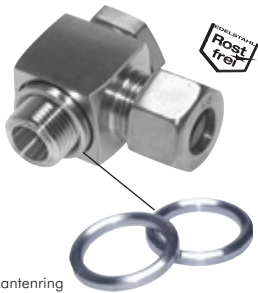
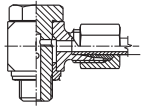

Dichtkantenring

Drosselfreie Schwenkverschraubungen (metrisch)

Typ	Typ	Typ Klemmring	Rohr-Ø	Einschraub-	PN
Stahl verzinkt	1.4571	1.4571 (NC)	außen	gewinde	
sehr leichte Baureihe					
SWVE 4 LLM**	---	---	4	M 8 x 1	100
SWVE 6 LLM**	---	---	6	M 10 x 1	100
SWVE 8 LLM**	WH 8 LLM ES	---	8	M 10 x 1	100
leichte Baureihe					
WH 6 LM	WH 6 LM ES	WH 6 LM NC	6	M 10 x 1	315
WH 8 LM	WH 8 LM ES	WH 8 LM NC	8	M 12 x 1,5	315
WH 10 LM	WH 10 LM ES	WH 10 LM NC	10	M 14 x 1,5	315
WH 12 LM	WH 12 LM ES	WH 12 LM NC	12	M 16 x 1,5	315
WH 15 LM	WH 15 LM ES	WH 15 LM NC	15	M 18 x 1,5	315
WH 18 LM	WH 18 LM ES	WH 18 LM NC	18	M 22 x 1,5	315
WH 22 LM	WH 22 LM ES	WH 22 LM NC	22	M 26 x 1,5	160
WH 28 LM	WH 28 LM ES	---	28	M 33 x 2	160
WH 35 LM	WH 35 LM ES	---	35	M 42 x 2	160
WH 42 LM	WH 42 LM ES	---	42	M 48 x 2	160
schwere Baureihe					
WH 6 SM	WH 6 SM ES	WH 6 SM NC	6	M 12 x 1,5	400
WH 8 SM	WH 8 SM ES	WH 8 SM NC	8	M 14 x 1,5	400
WH 10 SM	WH 10 SM ES	WH 10 SM NC	10	M 16 x 1,5	400
WH 12 SM	WH 12 SM ES	WH 12 SM NC	12	M 18 x 1,5	400
WH 14 SM	WH 14 SM ES	WH 14 SM NC	14	M 20 x 1,5	400
WH 16 SM	WH 16 SM ES	WH 16 SM NC	16	M 22 x 1,5	400
WH 20 SM	WH 20 SM ES	WH 20 SM NC	20	M 27 x 2	400
WH 25 SM	WH 25 SM ES	WH 25 SM NC	25	M 33 x 2	250
WH 30 SM	WH 30 SM ES	---	30	M 42 x 2	250
WH 38 SM	WH 38 SM ES	---	38	M 48 x 2	250

** nicht drosselfrei

für Typ ES/NC

Dichtkantenringe

sehr leichte Baureihe

leichte Baureihe

DKA 1/8-10 ES

DKA 12 ES

DKA 14 ES

DKA 16 ES

DKA 18 ES

DKA 22 ES

DKA 26 ES

DKA 1-33 ES

DKA 1 1/4-42 ES

DKA 1 1/2-48 ES

schwere Baureihe

DKA 12 ES

DKA 14 ES

DKA 16 ES

DKA 18 ES

DKA 20 ES

DKA 22 ES

DKA 27 ES

DKA 1-33 ES

DKA 1 1/4-42 ES

DKA 1 1/2-48 ES

Gewinde: ZÖLLIG

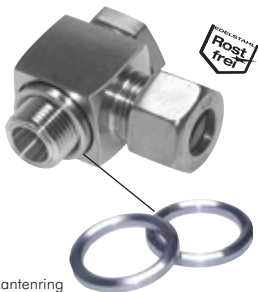
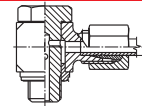

Dichtkantenring

Drosselfreie Schwenkverschraubungen, Whitworth-Rohrgewinde (zöllig)

Typ	Typ	Typ Klemmring	Rohr-Ø	Einschraub-	PN
Stahl verzinkt	1.4571	1.4571 (NC)	außen	gewinde	
sehr leichte Baureihe					
SWVE 4 LLR**	---	---	4	G 1/8"	100
SWVE 6 LLR**	WH 6 LLR ES	---	6	G 1/8"	100
SWVE 8 LLR**	WH 8 LLR ES	---	8	G 1/8"	100
leichte Baureihe					
WH 6 LR	WH 6 LR ES	WH 6 LR NC	6	G 1/8"	315
WH 8 LR	WH 8 LR ES	WH 8 LR NC	8	G 1/4"	315
WH 10 LR	WH 10 LR ES	WH 10 LR NC	10	G 1/4"	315
WH 12 LR	WH 12 LR ES	WH 12 LR NC	12	G 3/8"	315
WH 15 LR	WH 15 LR ES	WH 15 LR NC	15	G 1/2"	315
WH 18 LR	WH 18 LR ES	WH 18 LR NC	18	G 1/2"	315
WH 22 LR	WH 22 LR ES	WH 22 LR NC	22	G 3/4"	160
WH 28 LR	WH 28 LR ES	---	28	G 1"	160
WH 35 LR	WH 35 LR ES	---	35	G 1 1/4"	160
WH 42 LR	WH 42 LR ES	---	42	G 1 1/2"	160
schwere Baureihe					
WH 6 SR	WH 6 SR ES	WH 6 SR NC	6	G 1/4"	400
WH 8 SR	WH 8 SR ES	WH 8 SR NC	8	G 1/4"	400
WH 10 SR	WH 10 SR ES	WH 10 SR NC	10	G 3/8"	400
WH 12 SR	WH 12 SR ES	WH 12 SR NC	12	G 3/8"	400
WH 14 SR	WH 14 SR ES	WH 14 SR NC	14	G 1/2"	400
WH 16 SR	WH 16 SR ES	WH 16 SR NC	16	G 1/2"	400
WH 20 SR	WH 20 SR ES	WH 20 SR NC	20	G 3/4"	400
WH 25 SR	WH 25 SR ES	WH 25 SR NC	25	G 1"	250
WH 30 SR	WH 30 SR ES	---	30	G 1 1/4"	250
WH 38 SR	WH 38 SR ES	---	38	G 1 1/2"	250

** nicht drosselfrei

für Typ ES/NC

Dichtkantenringe

sehr leichte Baureihe

leichte Baureihe

DKA 1/8 -10 ES

DKA 1/4 ES

DKA 1/4 ES

DKA 3/8 ES

DKA 1/2 ES

DKA 1/2 ES

DKA 3/4 ES

DKA 1-33 ES

DKA 1 1/4-42 ES

DKA 1 1/2-48 ES

schwere Baureihe

DKA 1/4 ES

DKA 1/4 ES

DKA 3/8 ES

DKA 3/8 ES

DKA 1/2 ES

DKA 1/2 ES

DKA 3/4 ES

DKA 1-33 ES

DKA 1 1/4-42 ES

DKA 1 1/2-48 ES



Montagepaste für Edelstahlverschraubungen ab Seite 913



Kehrlbleche und Handfeger auf Seite 941



Hydraulikzylinder ab Seite 824



LOCTITE Flüssigdichtungen, Dichtringe & Bänder ab Seite 908



Drosselrückschlagventile für Hydraulik ab Seite 731

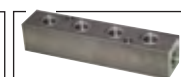

Verteilerleisten bis 315 bar auf Seite 213

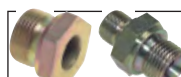

Hydraulikadapter ab Seite 179



LED LENSER Taschen- und Kopflampen auf Seite 956

* Gewinde- und Drucktabellen finden Sie auf der Seite 121.

Alle Angaben verstehen sich als unverbindliche Richtwerte! Für nicht schriftlich bestätigte Datenauswahl übernehmen wir keine Haftung. Druckangaben beziehen sich, soweit nicht anders angegeben, auf Flüssigkeiten der Gruppe II bei +20°C.

Schneid- / Klemmringverschraubungen*

Drosselfreie Schwenkverschraubungen (metrisch) mit O-Ring Abdichtung

Typ	Rohr-Ø außen	Einschraub- gewinde	PN
Stahl verzinkt			
leichte Baureihe			
WHO 6 LM	6	M 10 x 1	315
WHO 8 LM	8	M 12 x 1,5	315
WHO 10 LM	10	M 14 x 1,5	315
WHO 12 LM	12	M 16 x 1,5	315
WHO 15 LM	15	M 18 x 1,5	315
WHO 18 LM	18	M 22 x 1,5	315
WHO 22 LM	22	M 26 x 1,5	160
WHO 28 LM	28	M 33 x 2	160
WHO 35 LM	35	M 42 x 2	160
WHO 42 LM	42	M 48 x 2	160
schwere Baureihe			
WHO 6 SM	6	M 12 x 1,5	400
WHO 8 SM	8	M 14 x 1,5	400
WHO 10 SM	10	M 16 x 1,5	400
WHO 12 SM	12	M 18 x 1,5	400
WHO 16 SM	16	M 22 x 1,5	400
WHO 20 SM	20	M 27 x 2	400
WHO 25 SM	25	M 33 x 2	250
WHO 30 SM	30	M 42 x 2	250
WHO 38 SM	38	M 48 x 2	250

Gewinde: METRISCH

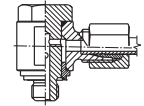

Drosselfreie Schwenkverschraubungen, Whitworth-Rohrgewinde (zöllig) mit O-Ring Abdichtung

Typ	Rohr-Ø außen	Einschraub- gewinde	PN
Stahl verzinkt			
leichte Baureihe			
WHO 6 LR	6	G 1/8"	315
WHO 8 LR	8	G 1/4"	315
WHO 10 LR	10	G 1/4"	315
WHO 12 LR	12	G 3/8"	315
WHO 15 LR	15	G 1/2"	315
WHO 18 LR	18	G 1/2"	315
WHO 22 LR	22	G 3/4"	160
WHO 28 LR	28	G 1"	160
WHO 35 LR	35	G 1 1/4"	160
WHO 42 LR	42	G 1 1/2"	160
schwere Baureihe			
WHO 6 SR	6	G 1/4"	400
WHO 8 SR	8	G 1/4"	400
WHO 10 SR	10	G 3/8"	400
WHO 12 SR	12	G 3/8"	400
WHO 14 SR	14	G 1/2"	400
WHO 16 SR	16	G 1/2"	400
WHO 20 SR	20	G 3/4"	400
WHO 25 SR	25	G 1"	250
WHO 30 SR	30	G 1 1/4"	250
WHO 38 SR	38	G 1 1/2"	250

Gewinde: ZÖLLIG

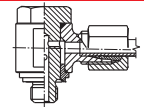

Für die Montage von Edelstahl-Verschraubungen verwenden Sie bitte **PASTE ES** ab Seite 913



Arbeitshandschuhe
auf Seite 950



Hydraulikzylinder
ab Seite 824



LOCTITE
Flüssigdichtungen,
Dichtringe & Bänder
ab Seite 908



Schraubenschlüssel
ab Seite 864



Rohrbiegegeräte
auf Seite 863



**POWER
TEAM**
Hydraulische
Abzieher
ab Seite 862



Hydraulikventile
ab Seite 722



fischer
Kleb- und Dichtstoffe
ab Seite 1021



Rollen und Räder
ab Seite 990



Ölbindemittel &
Ölbindetücher
ab Seite 938

* Gewinde- und Drucktabellen finden Sie auf der Seite 121.

Alle Angaben verstehen sich als unverbindliche Richtwerte! Für nicht schriftlich bestätigte Datenauswahl übernehmen wir keine Haftung. Druckangaben beziehen sich, soweit nicht anders angegeben, auf Flüssigkeiten der Gruppe II bei +20°C.

Schneid- / Klemmringverschraubungen*

1



Einstellbare Winkel-Anschlussverschraubungen

Typ	Typ	Rohr-Ø	Gewinde der
Stahl verzinkt	1.4571 	außen	Überwurfmutter
leichte Baureihe			
EVW 6 L*	EVW 6 L ES	6	M 12 x 1,5
EVW 8 L*	EVW 8 L ES	8	M 14 x 1,5
EVW 10 L*	EVW 10 L ES	10	M 16 x 1,5
EVW 12 L*	EVW 12 L ES	12	M 18 x 1,5
EVW 15 L	EVW 15 L ES	15	M 22 x 1,5
EVW 18 L	EVW 18 L ES	18	M 26 x 1,5
EVW 22 L	EVW 22 L ES	22	M 30 x 2
EVW 28 L	EVW 28 L ES	28	M 36 x 2
EVW 35 L	EVW 35 L ES	35	M 45 x 2
EVW 42 L	EVW 42 L ES	42	M 52 x 2
schwere Baureihe			
EVW 6 S*	EVW 6 S ES	6	M 14 x 1,5
EVW 8 S*	EVW 8 S ES	8	M 16 x 1,5
EVW 10 S*	EVW 10 S ES	10	M 18 x 1,5
EVW 12 S*	EVW 12 S ES	12	M 20 x 1,5
EVW 14 S	EVW 14 S ES	14	M 22 x 1,5
EVW 16 S	EVW 16 S ES	16	M 24 x 1,5
EVW 20 S	EVW 20 S ES	20	M 30 x 2
EVW 25 S	EVW 25 S ES	25	M 36 x 2
EVW 30 S	EVW 30 S ES	30	M 42 x 2
EVW 38 S	EVW 38 S ES	38	M 52 x 2

* Mutter & Schneidring liegen lose bei



Einstellbare Winkel-Anschlussverschraubungen mit Dichtkegel und O-Ring

Typ	Typ	Typ Klemmring	Rohr-Ø	Gewinde der
Stahl verzinkt	1.4571 	1.4571 (NC) 	außen	Überwurfmutter
leichte Baureihe				
EW 6 L	EW 6 L ES	EW 6 L NC	6	M 12 x 1,5
EW 8 L	EW 8 L ES	EW 8 L NC	8	M 14 x 1,5
EW 10 L	EW 10 L ES	EW 10 L NC	10	M 16 x 1,5
EW 12 L	EW 12 L ES	EW 12 L NC	12	M 18 x 1,5
EW 15 L	EW 15 L ES	EW 15 L NC	15	M 22 x 1,5
EW 18 L	EW 18 L ES	EW 18 L NC	18	M 26 x 1,5
EW 22 L	EW 22 L ES	EW 22 L NC	22	M 30 x 2
EW 28 L	EW 28 L ES	---	28	M 36 x 2
EW 35 L	EW 35 L ES	---	35	M 45 x 2
EW 42 L	EW 42 L ES	---	42	M 52 x 2
schwere Baureihe				
EW 6 S	EW 6 S ES	EW 6 S NC	6	M 14 x 1,5
EW 8 S	EW 8 S ES	EW 8 S NC	8	M 16 x 1,5
EW 10 S	EW 10 S ES	EW 10 S NC	10	M 18 x 1,5
EW 12 S	EW 12 S ES	EW 12 S NC	12	M 20 x 1,5
EW 14 S	EW 14 S ES	EW 14 S NC	14	M 22 x 1,5
EW 16 S	EW 16 S ES	EW 16 S NC	16	M 24 x 1,5
EW 20 S	EW 20 S ES	EW 20 S NC	20	M 30 x 2
EW 25 S	EW 25 S ES	EW 25 S NC	25	M 36 x 2
EW 30 S	EW 30 S ES	---	30	M 42 x 2
EW 38 S	EW 38 S ES	---	38	M 52 x 2

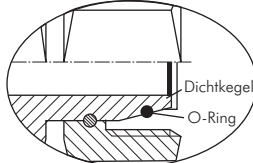
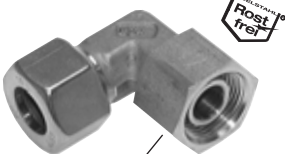

Ersatz O-Ringe aus Viton/NBR finden Sie auf Seite 159.



Einstellbare 45°-Anschlussverschraubungen mit Dichtkegel und O-Ring

Typ	Rohr-Ø	Gewinde der
Stahl verzinkt	außen	Überwurfmutter
leichte Baureihe		
EV 6 L	6	M 12 x 1,5
EV 8 L	8	M 14 x 1,5
EV 10 L	10	M 16 x 1,5
EV 12 L	12	M 18 x 1,5
EV 15 L	15	M 22 x 1,5
EV 18 L	18	M 26 x 1,5
EV 22 L	22	M 30 x 2
EV 28 L	28	M 36 x 2
EV 35 L	35	M 45 x 2
EV 42 L	42	M 52 x 2
schwere Baureihe		
EV 6 S	6	M 14 x 1,5
EV 8 S	8	M 16 x 1,5
EV 10 S	10	M 18 x 1,5
EV 12 S	12	M 20 x 1,5
EV 16 S	16	M 24 x 1,5
EV 20 S	20	M 30 x 2
EV 25 S	25	M 36 x 2
EV 30 S	30	M 42 x 2
EV 38 S	38	M 52 x 2

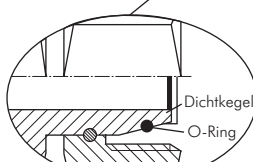

Ersatz O-Ringe aus Viton/NBR finden Sie auf Seite 159.



* Gewinde- und Drucktabellen finden Sie auf der Seite 121.

Alle Angaben verstehen sich als unverbindliche Richtwerte! Für nicht schriftlich bestätigte Datenauswahl übernehmen wir keine Haftung. Druckangaben beziehen sich, soweit nicht anders angegeben, auf Flüssigkeiten der Gruppe II bei +20°C.

Schneid- / Klemmringverschraubungen*

Winkel-Verschraubungen

Typ	Typ	Typ Klemmring	Rohr-Ø	Gewinde der
Stahl verzinkt	1.4571	1.4571 (NC)	außen	Überwurfmutter
sehr leichte Baureihe				
W 4 LL	W 4 LL ES	---	4	M 8 x 1
W 5 LL	---	---	5	M 10 x 1
W 6 LL	W 6 LL ES	---	6	M 10 x 1
W 8 LL	W 8 LL ES	---	8	M 12 x 1
W 10 LL	---	---	10	M 14 x 1
W 12 LL	---	---	12	M 16 x 1
leichte Baureihe				
W 6 L	W 6 LES	W 6 LNC	6	M 12 x 1,5
W 8 L	W 8 LES	W 8 LNC	8	M 14 x 1,5
W 10 L	W 10 LES	W 10 LNC	10	M 16 x 1,5
W 12 L	W 12 LES	W 12 LNC	12	M 18 x 1,5
W 15 L	W 15 LES	W 15 LNC	15	M 22 x 1,5
W 18 L	W 18 LES	W 18 LNC	18	M 26 x 1,5
W 22 L	W 22 LES	W 22 LNC	22	M 30 x 2
W 28 L	W 28 LES	---	28	M 36 x 2
W 35 L	W 35 LES	---	35	M 45 x 2
W 42 L	W 42 LES	---	42	M 52 x 2
schwere Baureihe				
W 6 S	W 6 SES	W 6 SNC	6	M 14 x 1,5
W 8 S	W 8 SES	W 8 SNC	8	M 16 x 1,5
W 10 S	W 10 SES	W 10 SNC	10	M 18 x 1,5
W 12 S	W 12 SES	W 12 SNC	12	M 20 x 1,5
W 14 S	W 14 SES	W 14 SNC	14	M 22 x 1,5
W 16 S	W 16 SES	W 16 SNC	16	M 24 x 1,5
W 20 S	W 20 SES	W 20 SNC	20	M 30 x 2
W 25 S	W 25 SES	W 25 SNC	25	M 36 x 2
W 30 S	W 30 SES	---	30	M 45 x 2
W 38 S	W 38 SES	---	38	M 52 x 2
Sonderbaureihe (französische Norm)				
W 17 FR			16,75	M 24 x 1,5
W 21 FR			21,25	M 30 x 1,5
W 27 FR			26,75	M 36 x 1,5



Winkel-Schottverschraubungen

Typ	Typ	Typ Klemmring	Rohr-Ø	Gewinde der	Kontermuttern
Stahl verzinkt	1.4571	1.4571 (NC)	außen	Überwurfmutter	Stahl verzinkt*
leichte Baureihe					
WSV 6 L	WSV 6 LES	WSV 6 LNC	6	M 12 x 1,5	KOMUTT 6L
WSV 8 L	WSV 8 LES	WSV 8 LNC	8	M 14 x 1,5	KOMUTT 8L/6S
WSV 10 L	WSV 10 LES	WSV 10 LNC	10	M 16 x 1,5	KOMUTT 10L/8S
WSV 12 L	WSV 12 LES	WSV 12 LNC	12	M 18 x 1,5	KOMUTT 12L/10S
WSV 15 L	WSV 15 LES	WSV 15 LNC	15	M 22 x 1,5	KOMUTT 15L/14S
WSV 18 L	WSV 18 LES	WSV 18 LNC	18	M 26 x 1,5	KOMUTT 18L
WSV 22 L	WSV 22 LES	WSV 22 LNC	22	M 30 x 2	KOMUTT 22L/20S
WSV 28 L	WSV 28 LES	---	28	M 36 x 2	KOMUTT 28L/25S
WSV 35 L	WSV 35 LES	---	35	M 45 x 2	KOMUTT 35L
WSV 42 L	WSV 42 LES	---	42	M 52 x 2	KOMUTT 42L/38S
schwere Baureihe					
WSV 6 S	WSV 6 SES	WSV 6 SNC	6	M 14 x 1,5	KOMUTT 8L/6S
WSV 8 S	WSV 8 SES	WSV 8 SNC	8	M 16 x 1,5	KOMUTT 10L/8S
WSV 10 S	WSV 10 SES	WSV 10 SNC	10	M 18 x 1,5	KOMUTT 12L/10S
WSV 12 S	WSV 12 SES	WSV 12 SNC	12	M 20 x 1,5	KOMUTT 12S
WSV 14 S	WSV 14 SES	WSV 14 SNC	14	M 22 x 1,5	KOMUTT 15L/14S
WSV 16 S	WSV 16 SES	WSV 16 SNC	16	M 24 x 1,5	KOMUTT 16S
WSV 20 S	WSV 20 SES	WSV 20 SNC	20	M 30 x 2	KOMUTT 22L/20S
WSV 25 S	WSV 25 SES	WSV 25 SNC	25	M 36 x 2	KOMUTT 28L/25S
WSV 30 S	WSV 30 SES	---	30	M 42 x 2	KOMUTT 30S
WSV 38 S	WSV 38 SES	---	38	M 52 x 2	KOMUTT 42L/38S

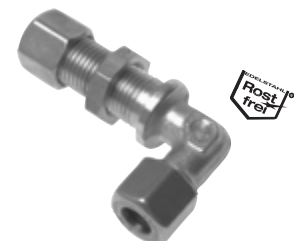

* Bei Kontermuttern für die Typen 1.4571 und 1.4571 (NC) bitte „ES“ an die Bestellnummer anhängen.

⚠ Benötigen Sie Kontermutter in Edelstahlausführung, hängen Sie bitte ein „ES“ an die Bestellnummer in der Tabelle an!

🔑 Bestellbeispiel: KOMUTT 6L ES

Typ Stahl verzinkt

Bestellzusatz für Edelstahlausführung



⚠ Wünschen Sie eine Verschraubung ohne Mutter und Schneidring, dann setzen Sie bitte ein „X“ vor die Bestellnummer.

* Gewinde- und Drucktabellen finden Sie auf der Seite 121.

Alle Angaben verstehen sich als unverbindliche Richtwerte! Für nicht schriftlich bestätigte Datenauswahl übernehmen wir keine Haftung. Druckangaben beziehen sich, soweit nicht anders angegeben, auf Flüssigkeiten der Gruppe II bei +20°C.

Schneid- / Klemmringverschraubungen*

1

Gewinde: METRISCH

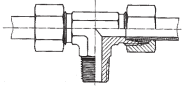

T-Einschraubverschraubungen (metrisch)

Typ	Typ	Typ Klemmring	Rohr-Ø außen	Einschraubgewinde
Stahl verzinkt	1.4571	1.4571 (NC)		
sehr leichte Baureihe				
TE 4 LLM	TE 4 LLM ES	---	4	M 8 x 1 (kon.)
TE 6 LLM	TE 6 LLM ES	---	6	M 10 x 1 (kon.)
TE 8 LLM	TE 8 LLM ES	---	8	M 10 x 1 (kon.)
leichte Baureihe				
TE 6 LM	TE 6 LM ES	TE 6 LM NC	6	M 10 x 1 (kon.)
TE 8 LM	TE 8 LM ES	TE 8 LM NC	8	M 12 x 1,5 (kon.)
TE 10 LM	TE 10 LM ES	TE 10 LM NC	10	M 14 x 1,5 (kon.)
TE 12 LM	TE 12 LM ES	TE 12 LM NC	12	M 16 x 1,5 (kon.)
TE 15 LM	TE 15 LM ES	TE 15 LM NC	15	M 18 x 1,5 (kon.)
TE 18 LM	TE 18 LM ES	TE 18 LM NC	18	M 22 x 1,5 (kon.)
schwere Baureihe				
TE 6 SM	TE 6 SM ES	TE 6 SM NC	6	M 12 x 1,5 (kon.)
TE 8 SM	TE 8 SM ES	TE 8 SM NC	8	M 14 x 1,5 (kon.)
TE 10 SM	TE 10 SM ES	TE 10 SM NC	10	M 16 x 1,5 (kon.)
TE 12 SM	TE 12 SM ES	TE 12 SM NC	12	M 18 x 1,5 (kon.)
TE 14 SM	TE 14 SM ES	TE 14 SM NC	14	M 20 x 1,5 (kon.)
TE 16 SM	TE 16 SM ES	TE 16 SM NC	16	M 22 x 1,5 (kon.)

Gewinde: ZÖLLIG

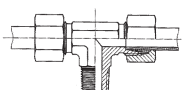

T-Einschraubverschraubungen, Whitworth-Rohrgewinde (zöllig)

Typ	Typ	Typ Klemmring	Rohr-Ø außen	Einschraubgewinde
Stahl verzinkt	1.4571	1.4571 (NC)		
sehr leichte Baureihe				
TE 4 LLR	TE 4 LLR ES	---	4	R 1/8" (kon.)
TE 6 LLR	TE 6 LLR ES	---	6	R 1/8" (kon.)
TE 8 LLR	TE 8 LLR ES	---	8	R 1/8" (kon.)
leichte Baureihe				
TE 6 LR	TE 6 LR ES	TE 6 LR NC	6	R 1/8" (kon.)
---	TE 6 LR 1/4 ES	TE 6 LR 1/4 NC	6	R 1/4" (kon.)
TE 8 LR	TE 8 LR ES	TE 8 LR NC	8	R 1/4" (kon.)
---	TE 8 LR 3/8 ES	TE 8 LR 3/8 NC	8	R 3/8" (kon.)
TE 10 LR	TE 10 LR ES	TE 10 LR NC	10	R 1/4" (kon.)
TE 12 LR	TE 12 LR ES	TE 12 LR NC	12	R 3/8" (kon.)
TE 15 LR	TE 15 LR ES	TE 15 LR NC	15	R 1/2" (kon.)
TE 18 LR	TE 18 LR ES	TE 18 LR NC	18	R 1/2" (kon.)
TE 22 LR	TE 22 LR ES	TE 22 LR NC	22	G 3/4" (zyl.)
TE 28 LR	TE 28 LR ES	---	28	G 1" (zyl.)
TE 35 LR	TE 35 LR ES	---	35	G 1 1/4" (zyl.)
TE 42 LR	TE 42 LR ES	---	42	G 1 1/2" (zyl.)
schwere Baureihe				
TE 6 SR	TE 6 SR ES	TE 6 SR NC	6	R 1/4" (kon.)
TE 8 SR	TE 8 SR ES	TE 8 SR NC	8	R 1/4" (kon.)
TE 10 SR	TE 10 SR ES	TE 10 SR NC	10	R 3/8" (kon.)
TE 12 SR	TE 12 SR ES	TE 12 SR NC	12	R 3/8" (kon.)
TE 14 SR	TE 14 SR ES	TE 14 SR NC	14	R 1/2" (kon.)
TE 16 SR	TE 16 SR ES	TE 16 SR NC	16	R 1/2" (kon.)
TE 20 SR	TE 20 SR ES	TE 20 SR NC	20	G 3/4" (zyl.)
TE 25 SR	TE 25 SR ES	TE 25 SR NC	25	G 1" (zyl.)
TE 30 SR	TE 30 SR ES	---	30	G 1 1/4" (zyl.)
TE 38 SR	TE 38 SR ES	---	38	G 1 1/2" (zyl.)

Für die Montage von Edelstahl-Verschraubungen verwenden Sie bitte **PASTE ES** ab Seite 913



Wünschen Sie eine Verschraubung ohne Mutter und Schneidring, dann setzen Sie bitte ein „X“ vor die Bestellnummer.



* Gewinde- und Drucktabellen finden Sie auf der Seite 121.

Alle Angaben verstehen sich als unverbindliche Richtwerte! Für nicht schriftlich bestätigte Datenauswahl übernehmen wir keine Haftung. Druckangaben beziehen sich, soweit nicht anders angegeben, auf Flüssigkeiten der Gruppe II bei +20°C.

Schneid- / Klemmringverschraubungen*

Einstellbare T-Einschraubverschraubungen (metrisch)

Typ Stahl verzinkt	Typ 1.4571	Typ Klemmring 1.4571 (NC)	Rohr-Ø außen	Einschraub- gewinde
leichte Baureihe				
ET 6 LM	ET 6 LM ES	ET 6 LM NC	6	M 10 x 1
ET 8 LM	ET 8 LM ES	ET 8 LM NC	8	M 12 x 1,5
ET 10 LM	ET 10 LM ES	ET 10 LM NC	10	M 14 x 1,5
ET 12 LM	ET 12 LM ES	ET 12 LM NC	12	M 16 x 1,5
ET 15 LM	ET 15 LM ES	ET 15 LM NC	15	M 18 x 1,5
ET 18 LM	ET 18 LM ES	ET 18 LM NC	18	M 22 x 1,5
ET 22 LM	ET 22 LM ES	ET 22 LM NC	22	M 26 x 1,5
ET 28 LM	ET 28 LM ES	---	28	M 33 x 2
ET 35 LM	ET 35 LM ES	---	35	M 42 x 2
ET 42 LM	ET 42 LM ES	---	42	M 48 x 2
schwere Baureihe				
ET 6 SM	ET 6 SM ES	ET 6 SM NC	6	M 12 x 1,5
ET 8 SM	ET 8 SM ES	ET 8 SM NC	8	M 14 x 1,5
ET 10 SM	ET 10 SM ES	ET 10 SM NC	10	M 16 x 1,5
ET 12 SM	ET 12 SM ES	ET 12 SM NC	12	M 18 x 1,5
ET 14 SM	ET 14 SM ES	ET 14 SM NC	14	M 20 x 1,5
ET 16 SM	ET 16 SM ES	ET 16 SM NC	16	M 22 x 1,5
ET 20 SM	ET 20 SM ES	ET 20 SM NC	20	M 27 x 2
ET 25 SM	ET 25 SM ES	ET 25 SM NC	25	M 33 x 2
ET 30 SM	ET 30 SM ES	---	30	M 42 x 2
ET 38 SM	ET 38 SM ES	---	38	M 48 x 2

Gewinde: METRISCH

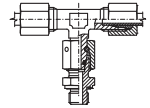

NEU



Einstellbare T-Einschraubverschraubungen, Whitworth-Rohrgewinde (zöllig)

Typ Stahl verzinkt	Typ 1.4571	Typ Klemmring 1.4571 (NC)	Rohr-Ø außen	Einschraub- gewinde
leichte Baureihe				
ET 6 LR	ET 6 LR ES	ET 6 LR NC	6	G 1/8"
ET 8 LR	ET 8 LR ES	ET 8 LR NC	8	G 1/4"
ET 10 LR	ET 10 LR ES	ET 10 LR NC	10	G 1/4"
ET 12 LR	ET 12 LR ES	ET 12 LR NC	12	G 3/8"
ET 15 LR	ET 15 LR ES	ET 15 LR NC	15	G 1/2"
ET 18 LR	ET 18 LR ES	ET 18 LR NC	18	G 1/2"
ET 22 LR	ET 22 LR ES	ET 22 LR NC	22	G 3/4"
ET 28 LR	ET 28 LR ES	---	28	G 1"
ET 35 LR	ET 35 LR ES	---	35	G 1 1/4"
ET 42 LR	ET 42 LR ES	---	42	G 1 1/2"
schwere Baureihe				
ET 6 SR	ET 6 SR ES	ET 6 SR NC	6	G 1/4"
ET 8 SR	ET 8 SR ES	ET 8 SR NC	8	G 1/4"
ET 10 SR	ET 10 SR ES	ET 10 SR NC	10	G 3/8"
ET 12 SR	ET 12 SR ES	ET 12 SR NC	12	G 3/8"
ET 14 SR	ET 14 SR ES	ET 14 SR NC	14	G 1/2"
ET 16 SR	ET 16 SR ES	ET 16 SR NC	16	G 1/2"
ET 20 SR	ET 20 SR ES	ET 20 SR NC	20	G 3/4"
ET 25 SR	ET 25 SR ES	ET 25 SR NC	25	G 1"
ET 30 SR	ET 30 SR ES	---	30	G 1 1/4"
ET 38 SR	ET 38 SR ES	---	38	G 1 1/2"

Gewinde: ZÖLLIG

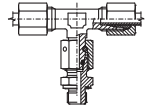

NEU



! Wünschen Sie eine Verschraubung ohne Mutter und Schneidring, dann setzen Sie bitte ein „X“ vor die Bestellnummer.



Verteilerleisten
bis 315 bar
auf Seite 213



Hochdruck-
Kugelhähne
ab Seite 444



Rohrschellen
ab Seite 364



Scheuerschutz-
schläuche
auf Seite 361



Parker
Steckschläuche
auf Seite 408

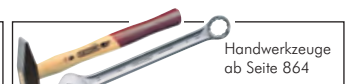

Handwerkzeuge
ab Seite 864



Konfektionierte Wasch-
und Hydraulikschläuche
auf Seite 421

* Gewinde- und Drucktabellen finden Sie auf der Seite 121.

Alle Angaben verstehen sich als unverbindliche Richtwerte! Für nicht schriftlich bestätigte Datenauswahl übernehmen wir keine Haftung. Druckangaben beziehen sich, soweit nicht anders angegeben, auf Flüssigkeiten der Gruppe II bei +20°C.

Schneid- / Klemmringverschraubungen*

1

Gewinde: METRISCH

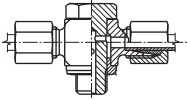

Dichtkantenring

Drosselfreie T-Schwenkverschraubungen (metrisch)

Typ	Typ	Typ Klemmring	Rohr-Ø	Einschraub-	PN
Stahl verzinkt	1.4571	1.4571 (NC)	außen	gewinde	
leichte Baureihe					
TH 6 LM	TH 6 LM ES	TH 6 LM NC	6	M 10 x 1	315
TH 8 LM	TH 8 LM ES	TH 8 LM NC	8	M 12 x 1,5	315
TH 10 LM	TH 10 LM ES	TH 10 LM NC	10	M 14 x 1,5	315
TH 12 LM	TH 12 LM ES	TH 12 LM NC	12	M 16 x 1,5	315
TH 15 LM	TH 15 LM ES	TH 15 LM NC	15	M 18 x 1,5	315
TH 18 LM	TH 18 LM ES	TH 18 LM NC	18	M 22 x 1,5	315
TH 22 LM	TH 22 LM ES	TH 22 LM NC	22	M 26 x 1,5	160
TH 28 LM	TH 28 LM ES	---	28	M 33 x 2	160
TH 35 LM	TH 35 LM ES	---	35	M 42 x 2	160
TH 42 LM	TH 42 LM ES	---	42	M 48 x 2	160
schwere Baureihe					
TH 6 SM	TH 6 SM ES	TH 6 SM NC	6	M 12 x 1,5	400
TH 8 SM	TH 8 SM ES	TH 8 SM NC	8	M 14 x 1,5	400
TH 10 SM	TH 10 SM ES	TH 10 SM NC	10	M 16 x 1,5	400
TH 12 SM	TH 12 SM ES	TH 12 SM NC	12	M 18 x 1,5	400
TH 14 SM	TH 14 SM ES	TH 14 SM NC	14	M 20 x 1,5	400
TH 16 SM	TH 16 SM ES	TH 16 SM NC	16	M 22 x 1,5	400
TH 20 SM	TH 20 SM ES	TH 20 SM NC	20	M 27 x 2	400
TH 25 SM	TH 25 SM ES	TH 25 SM NC	25	M 33 x 2	250
TH 30 SM	TH 30 SM ES	---	30	M 42 x 2	250
TH 38 SM	TH 38 SM ES	---	38	M 48 x 2	250

für Typ ES/NC	Dichtkantenringe
leichte Baureihe	
DKA 1/8-10 ES	
DKA 12 ES	
DKA 14 ES	
DKA 16 ES	
DKA 18 ES	
DKA 22 ES	
DKA 26 ES	
DKA 1-33 ES	
DKA 1 1/4"-42 ES	
DKA 1 1/2"-48 ES	
schwere Baureihe	
DKA 12 ES	
DKA 14 ES	
DKA 16 ES	
DKA 18 ES	
DKA 20 ES	
DKA 22 ES	
DKA 27 ES	
DKA 1-33 ES	
DKA 1 1/4"-42 ES	
DKA 1 1/2"-48 ES	

Gewinde: ZÖLLIG

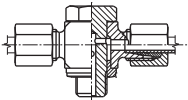

Dichtkantenring

Drosselfreie T-Schwenkverschraubungen, Whitworth-Rohrgewinde (zöllig)

Typ	Typ	Typ Klemmring	Rohr-Ø	Einschraub-	PN
Stahl verzinkt	1.4571	1.4571 (NC)	außen	gewinde	
leichte Baureihe					
TH 6 LR	TH 6 LR ES	TH 6 LR NC	6	G 1/8"	315
TH 8 LR	TH 8 LR ES	TH 8 LR NC	8	G 1/4"	315
TH 10 LR	TH 10 LR ES	TH 10 LR NC	10	G 1/4"	315
TH 12 LR	TH 12 LR ES	TH 12 LR NC	12	G 3/8"	315
TH 15 LR	TH 15 LR ES	TH 15 LR NC	15	G 1/2"	315
TH 18 LR	TH 18 LR ES	TH 18 LR NC	18	G 1/2"	315
TH 22 LR	TH 22 LR ES	TH 22 LR NC	22	G 3/4"	160
TH 28 LR	TH 28 LR ES	---	28	G 1"	160
TH 35 LR	TH 35 LR ES	---	35	G 1 1/4"	160
TH 42 LR	TH 42 LR ES	---	42	G 1 1/2"	160
schwere Baureihe					
TH 6 SR	TH 6 SR ES	TH 6 SR NC	6	G 1/4"	400
TH 8 SR	TH 8 SR ES	TH 8 SR NC	8	G 1/4"	400
TH 10 SR	TH 10 SR ES	TH 10 SR NC	10	G 3/8"	400
TH 12 SR	TH 12 SR ES	TH 12 SR NC	12	G 3/8"	400
TH 14 SR	TH 14 SR ES	TH 14 SR NC	14	G 1/2"	400
TH 16 SR	TH 16 SR ES	TH 16 SR NC	16	G 1/2"	400
TH 20 SR	TH 20 SR ES	TH 20 SR NC	20	G 3/4"	400
TH 25 SR	TH 25 SR ES	TH 25 SR NC	25	G 1"	250
TH 30 SR	TH 30 SR ES	---	30	G 1 1/4"	250
TH 38 SR	TH 38 SR ES	---	38	G 1 1/2"	250

für Typ ES/NC	Dichtkantenringe
leichte Baureihe	
DKA 1/8-10 ES	
DKA 1/4 ES	
DKA 3/8 ES	
DKA 1/2 ES	
DKA 3/4 ES	
DKA 1-33 ES	
DKA 1 1/4"-42 ES	
DKA 1 1/2"-48 ES	
schwere Baureihe	
DKA 1/4 ES	
DKA 3/8 ES	
DKA 1/2 ES	
DKA 3/4 ES	
DKA 1-33 ES	
DKA 1 1/4"-42 ES	
DKA 1 1/2"-48 ES	



Für die Montage von Edelstahl-Verschraubungen verwenden Sie bitte PASTE ES ab Seite 913



LOCTITE
Flüssigdichtungen, Dichtringe & Bänder ab Seite 908



Hydraulikventile ab Seite 722



Drosselrückschlagventile für Hydraulik ab Seite 731

* Gewinde- und Drucktabellen finden Sie auf der Seite 121.

Alle Angaben verstehen sich als unverbindliche Richtwerte! Für nicht schriftlich bestätigte Datenauswahl übernehmen wir keine Haftung. Druckangaben beziehen sich, soweit nicht anders angegeben, auf Flüssigkeiten der Gruppe II bei +20°C.

Schneid- / Klemmringverschraubungen*

Drosselfreie T-Schwenkverschraubungen (metrisch) mit O-Ring Abdichtung

Typ Stahl verzinkt	Rohr-Ø außen	Einschraub- gewinde	PN
leichte Baureihe			
THO 6 LM	6	M 10 x 1	315
THO 8 LM	8	M 12 x 1,5	315
THO 10 LM	10	M 14 x 1,5	315
THO 12 LM	12	M 16 x 1,5	315
THO 15 LM	15	M 18 x 1,5	315
THO 18 LM	18	M 22 x 1,5	315
THO 22 LM	22	M 26 x 1,5	160
THO 28 LM	28	M 33 x 2	160
THO 35 LM	35	M 42 x 2	160
THO 42 LM	42	M 48 x 2	160
schwere Baureihe			
THO 6 SM	6	M 12 x 1,5	400
THO 8 SM	8	M 14 x 1,5	400
THO 10 SM	10	M 16 x 1,5	400
THO 12 SM	12	M 18 x 1,5	400
THO 14 SM	14	M 20 x 1,5	400
THO 16 SM	16	M 22 x 1,5	400
THO 20 SM	20	M 27 x 2	400
THO 25 SM	25	M 33 x 2	250
THO 30 SM	30	M 42 x 2	250
THO 38 SM	38	M 48 x 2	250

Gewinde: **METRISCH**

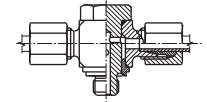

Drosselfreie T-Schwenkverschraubungen, Whitworth-Rohrgewinde (zöllig) mit O-Ring Abdichtung

Typ Stahl verzinkt	Rohr-Ø außen	Einschraub- gewinde	PN
leichte Baureihe			
THO 6 LR	6	G 1/8"	315
THO 8 LR	8	G 1/4"	315
THO 10 LR	10	G 1/4"	315
THO 12 LR	12	G 3/8"	315
THO 15 LR	15	G 1/2"	315
THO 18 LR	18	G 1/2"	315
THO 22 LR	22	G 3/4"	160
THO 28 LR	28	G 1"	160
THO 35 LR	35	G 1 1/4"	160
THO 42 LR	42	G 1 1/2"	160
schwere Baureihe			
THO 6 SR	6	G 1/4"	400
THO 8 SR	8	G 1/4"	400
THO 10 SR	10	G 3/8"	400
THO 12 SR	12	G 3/8"	400
THO 14 SR	14	G 1/2"	400
THO 16 SR	16	G 1/2"	400
THO 20 SR	20	G 3/4"	400
THO 25 SR	25	G 1"	250
THO 30 SR	30	G 1 1/4"	250
THO 38 SR	38	G 1 1/2"	250

Gewinde: **ZÖLLIG**

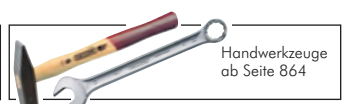
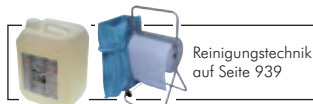
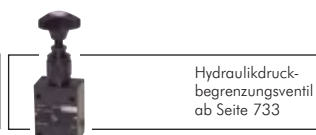
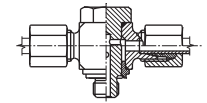

* Gewinde- und Drucktabellen finden Sie auf der Seite 121.

Alle Angaben verstehen sich als unverbindliche Richtwerte! Für nicht schriftlich bestätigte Datenauswahl übernehmen wir keine Haftung. Druckangaben beziehen sich, soweit nicht anders angegeben, auf Flüssigkeiten der Gruppe II bei +20°C.

Schneid- / Klemmringverschraubungen*

1

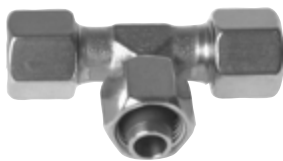

Einstellbare T-Anschlussverschraubungen

Typ	Typ	Rohr-Ø	Gewinde der Überwurfmutter
Stahl verzinkt	1.4571	außen	
leichte Baureihe			
EVT 6 L*	EVT 6 L ES	6	M 12 x 1,5
EVT 8 L*	EVT 8 L ES	8	M 14 x 1,5
EVT 10 L*	EVT 10 L ES	10	M 16 x 1,5
EVT 12 L*	EVT 12 L ES	12	M 18 x 1,5
EVT 15 L	EVT 15 L ES	15	M 22 x 1,5
EVT 18 L	EVT 18 L ES	18	M 26 x 1,5
EVT 22 L	EVT 22 L ES	22	M 30 x 2
EVT 28 L	EVT 28 L ES	28	M 36 x 2
EVT 35 L	EVT 35 L ES	35	M 45 x 2
EVT 42 L	EVT 42 L ES	42	M 52 x 2
schwere Baureihe			
EVT 6 S*	EVT 6 S ES	6	M 14 x 1,5
EVT 8 S*	EVT 8 S ES	8	M 16 x 1,5
EVT 10 S*	EVT 10 S ES	10	M 18 x 1,5
EVT 12 S*	EVT 12 S ES	12	M 20 x 1,5
EVT 14 S	EVT 14 S ES	14	M 22 x 1,5
EVT 16 S	EVT 16 S ES	16	M 24 x 1,5
EVT 20 S	EVT 20 S ES	20	M 30 x 2
EVT 25 S	EVT 25 S ES	25	M 36 x 2
EVT 30 S	EVT 30 S ES	30	M 42 x 2
EVT 38 S	EVT 38 S ES	38	M 52 x 2

* Mutter & Schneidring liegen lose bei



Einstellbare T-Anschlussverschraubungen mit Dichtkegel und O-Ring

Typ	Typ	Typ Klemmring	Rohr-Ø	Gewinde der Überwurfmutter
Stahl verzinkt	1.4571	1.4571 (NC)	außen	
leichte Baureihe				
ET 6 L	ET 6 L ES	ET 6 L NC	6	M 12 x 1,5
ET 8 L	ET 8 L ES	ET 8 L NC	8	M 14 x 1,5
ET 10 L	ET 10 L ES	ET 10 L NC	10	M 16 x 1,5
ET 12 L	ET 12 L ES	ET 12 L NC	12	M 18 x 1,5
ET 15 L	ET 15 L ES	ET 15 L NC	15	M 22 x 1,5
ET 18 L	ET 18 L ES	ET 18 L NC	18	M 26 x 1,5
ET 22 L	ET 22 L ES	ET 22 L NC	22	M 30 x 2
ET 28 L	ET 28 L ES	---	28	M 36 x 2
ET 35 L	ET 35 L ES	---	35	M 45 x 2
ET 42 L	ET 42 L ES	---	42	M 52 x 2
schwere Baureihe				
ET 6 S	ET 6 S ES	ET 6 S NC	6	M 14 x 1,5
ET 8 S	ET 8 S ES	ET 8 S NC	8	M 16 x 1,5
ET 10 S	ET 10 S ES	ET 10 S NC	10	M 18 x 1,5
ET 12 S	ET 12 S ES	ET 12 S NC	12	M 20 x 1,5
ET 14 S	ET 14 S ES	ET 14 S NC	14	M 22 x 1,5
ET 16 S	ET 16 S ES	ET 16 S NC	16	M 24 x 1,5
ET 20 S	ET 20 S ES	ET 20 S NC	20	M 30 x 2
ET 25 S	ET 25 S ES	ET 25 S NC	25	M 36 x 2
ET 30 S	ET 30 S ES	---	30	M 42 x 2
ET 38 S	ET 38 S ES	---	38	M 52 x 2

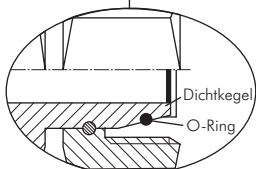

Ersatz O-Ringe aus Viton/NBR finden Sie auf Seite 159.



Wünschen Sie eine Verschraubung ohne Mutter und Schneidring, dann setzen Sie bitte ein „X“ vor die Bestellnummer.



LOCTITE
Flüssigdichtungen,
Dichtringe & Bänder
ab Seite 908



Montagepaste für
Edelstahlverschraubungen
ab Seite 913



Bürsten
ab Seite 880





Hydraulikpumpen
und E-Motoren
ab Seite 734

* Gewinde- und Drucktabellen finden Sie auf der Seite 121.

Alle Angaben verstehen sich als unverbindliche Richtwerte! Für nicht schriftlich bestätigte Datenauswahl übernehmen wir keine Haftung. Druckangaben beziehen sich, soweit nicht anders angegeben, auf Flüssigkeiten der Gruppe II bei +20°C.

Schneid- / Klemmringverschraubungen*



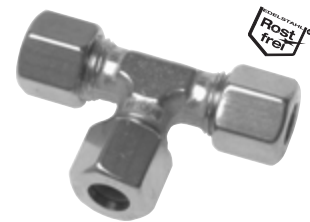

T-Verschraubungen

Typ Stahl verzinkt	Typ 1.4571 	Typ Klemmring 1.4571 (NC) 	Rohr-Ø außen	Gewinde der Überwurfmutter
sehr leichte Baureihe				
T 4 LL	T 4 LL ES	---	4	M 8 x 1
T 5 LL	---	---	5	M 10 x 1
T 6 LL	T 6 LL ES	---	6	M 10 x 1
T 8 LL	T 8 LL ES	---	8	M 12 x 1
T 10 LL	---	---	10	M 14 x 1
T 12 LL	---	---	12	M 16 x 1
leichte Baureihe				
T 6 L	T 6 LES	T 6 L NC	6	M 12 x 1,5
T 8 L	T 8 LES	T 8 L NC	8	M 14 x 1,5
T 10 L	T 10 LES	T 10 L NC	10	M 16 x 1,5
T 12 L	T 12 LES	T 12 L NC	12	M 18 x 1,5
T 15 L	T 15 LES	T 15 L NC	15	M 22 x 1,5
T 18 L	T 18 LES	T 18 L NC	18	M 26 x 1,5
T 22 L	T 22 LES	T 22 L NC	22	M 30 x 2
T 28 L	T 28 LES	---	28	M 36 x 2
T 35 L	T 35 LES	---	35	M 45 x 2
T 42 L	T 42 LES	---	42	M 52 x 2
schwere Baureihe				
T 6 S	T 6 SES	T 6 S NC	6	M 14 x 1,5
T 8 S	T 8 SES	T 8 S NC	8	M 16 x 1,5
T 10 S	T 10 SES	T 10 S NC	10	M 18 x 1,5
T 12 S	T 12 SES	T 12 S NC	12	M 20 x 1,5
T 14 S	T 14 SES	T 14 S NC	14	M 22 x 1,5
T 16 S	T 16 SES	T 16 S NC	16	M 24 x 1,5
T 20 S	T 20 SES	T 20 S NC	20	M 30 x 2
T 25 S	T 25 SES	T 25 S NC	25	M 36 x 2
T 30 S	T 30 SES	---	30	M 42 x 2
T 38 S	T 38 SES	---	38	M 52 x 2
Sonderbaureihe französische Norm 				
T 17 F			16,75	M 24 x 1,5
T 21 F			21,25	M 30 x 1,5
T 27 F			26,75	M 36 x 1,5



Wünschen Sie eine Verschraubung ohne Mutter und Schneidring, dann setzen Sie bitte ein „X“ vor die Bestellnummer.

T-Verschraubungen mit reduziertem Abgang

Typ Stahl verzinkt	Typ 1.4571 	Rohr-Ø 1 außen	Rohr-Ø 2 außen	Rohr-Ø 3 außen
leichte Baureihe				
---	TR 6/10/6 LES	6 (M 12 x 1,5)	10 (M 16 x 1,5)	6 (M 12 x 1,5)
TR 8/6/8 L	TR 8/6/8 LES	8 (M 14 x 1,5)	6 (M 12 x 1,5)	8 (M 14 x 1,5)
TR 8/8/6 L	---	8 (M 14 x 1,5)	8 (M 14 x 1,5)	6 (M 12 x 1,5)
TR 8/10/8 L 	TR 8/10/8 LES	8 (M 14 x 1,5)	10 (M 16 x 1,5)	8 (M 14 x 1,5)
TR 10/6/10 L	TR 10/6/10 LES	10 (M 16 x 1,5)	6 (M 12 x 1,5)	10 (M 16 x 1,5)
TR 10/8/10 L	TR 10/8/10 LES	10 (M 16 x 1,5)	8 (M 14 x 1,5)	10 (M 16 x 1,5)
---	TR 10/10/8 LES	10 (M 16 x 1,5)	10 (M 16 x 1,5)	8 (M 14 x 1,5)
TR 12/8/12 L 	TR 12/8/12 LES	12 (M 18 x 1,5)	8 (M 14 x 1,5)	12 (M 18 x 1,5)
TR 12/10/10 L 	TR 12/10/10 LES	12 (M 18 x 1,5)	10 (M 16 x 1,5)	10 (M 16 x 1,5)
TR 12/10/12 L	TR 12/10/12 LES	12 (M 18 x 1,5)	10 (M 16 x 1,5)	12 (M 18 x 1,5)
---	TR 12/12/10 LES	12 (M 18 x 1,5)	12 (M 18 x 1,5)	10 (M 16 x 1,5)
TR 12/18/12 L 	TR 12/18/12 LES	12 (M 18 x 1,5)	18 (M 26 x 1,5)	12 (M 18 x 1,5)
TR 15/8/15 L	TR 15/8/15 LES	15 (M 22 x 1,5)	8 (M 14 x 1,5)	15 (M 22 x 1,5)
TR 15/10/15 L	TR 15/10/15 LES	15 (M 22 x 1,5)	10 (M 16 x 1,5)	15 (M 22 x 1,5)
TR 15/12/15 L	TR 15/12/15 LES	15 (M 22 x 1,5)	12 (M 18 x 1,5)	15 (M 22 x 1,5)
TR 18/15/18 L	TR 18/15/18 LES	18 (M 26 x 1,5)	15 (M 22 x 1,5)	18 (M 26 x 1,5)
TR 22/10/22 L	TR 22/10/22 LES	22 (M 30 x 2)	10 (M 16 x 1,5)	22 (M 30 x 2)
TR 22/12/22 L	TR 22/12/22 LES	22 (M 30 x 2)	12 (M 18 x 1,5)	22 (M 30 x 2)
TR 22/15/22 L	TR 22/15/22 LES	22 (M 30 x 2)	15 (M 22 x 1,5)	22 (M 30 x 2)
TR 22/18/22 L	TR 22/18/22 LES	22 (M 30 x 2)	18 (M 26 x 1,5)	22 (M 30 x 2)
TR 28/12/28 L	TR 28/12/28 LES	28 (M 36 x 2)	12 (M 18 x 1,5)	28 (M 36 x 2)
TR 28/15/28 L	TR 28/15/28 LES	28 (M 36 x 2)	15 (M 22 x 1,5)	28 (M 36 x 2)
TR 28/22/28 L	TR 28/22/28 LES	28 (M 36 x 2)	22 (M 30 x 2)	28 (M 36 x 2)
schwere Baureihe				
TR 12/10/12 S	TR 12/10/12 S ES	12 (M 20 x 1,5)	10 (M 18 x 1,5)	12 (M 20 x 1,5)
TR 16/12/16 S	TR 16/12/16 S ES	16 (M 24 x 1,5)	12 (M 20 x 1,5)	16 (M 24 x 1,5)
TR 25/16/25 S	TR 25/16/25 S ES	25 (M 36 x 2)	16 (M 24 x 1,5)	25 (M 36 x 2)
TR 25/20/25 S	TR 25/20/25 S ES	25 (M 36 x 2)	20 (M 30 x 2)	25 (M 36 x 2)

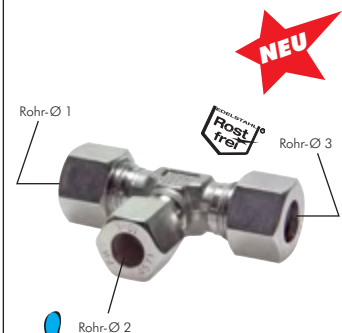

TIP Weitere Reduzierungen auf Anfrage!

* Gewinde- und Drucktabellen finden Sie auf der Seite 121.

Alle Angaben verstehen sich als unverbindliche Richtwerte! Für nicht schriftlich bestätigte Datenauswahl übernehmen wir keine Haftung. Druckangaben beziehen sich, soweit nicht anders angegeben, auf Flüssigkeiten der Gruppe II bei +20°C.

Schneid- / Klemmringverschraubungen*

Gewinde: METRISCH

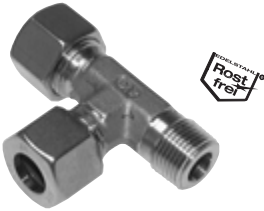
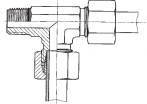

L-Einschraubverschraubungen (metrisch)

Typ	Typ	Typ Klemmring	Rohr-Ø	Einschraub-
Stahl verzinkt	1.4571	1.4571 (NC)	außen	gewinde
sehr leichte Baureihe				
LE 4 LLM	---	---	4	M 8 x 1 (kon.)
LE 6 LLM	---	---	6	M 10 x 1 (kon.)
LE 8 LLM	LE 8 LLM ES	---	8	M 10 x 1 (kon.)
leichte Baureihe				
LE 6 LM	LE 6 LM ES	LE 6 LM NC	6	M 10 x 1 (kon.)
LE 8 LM	LE 8 LM ES	LE 8 LM NC	8	M 12 x 1,5 (kon.)
LE 10 LM	LE 10 LM ES	LE 10 LM NC	10	M 14 x 1,5 (kon.)
LE 12 LM	LE 12 LM ES	LE 12 LM NC	12	M 16 x 1,5 (kon.)
LE 15 LM	LE 15 LM ES	LE 15 LM NC	15	M 18 x 1,5 (kon.)
LE 18 LM	LE 18 LM ES	LE 18 LM NC	18	M 22 x 1,5 (kon.)
schwere Baureihe				
LE 6 SM	LE 6 SM ES	LE 6 SM NC	6	M 12 x 1,5 (kon.)
LE 8 SM	LE 8 SM ES	LE 8 SM NC	8	M 14 x 1,5 (kon.)
LE 10 SM	LE 10 SM ES	LE 10 SM NC	10	M 16 x 1,5 (kon.)
LE 12 SM	LE 12 SM ES	LE 12 SM NC	12	M 18 x 1,5 (kon.)
LE 14 SM	LE 14 SM ES	LE 14 SM NC	14	M 20 x 1,5 (kon.)
LE 16 SM	LE 16 SM ES	LE 16 SM NC	16	M 22 x 1,5 (kon.)

Gewinde: ZÖLLIG

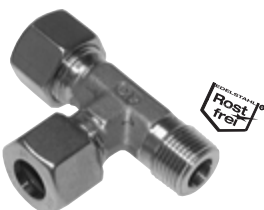
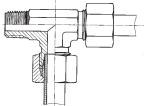

L-Einschraubverschraubungen, Whitworth-Rohrgewinde (zöllig)

Typ	Typ	Typ Klemmring	Rohr-Ø	Einschraub-
Stahl verzinkt	1.4571	1.4571 (NC)	außen	gewinde
sehr leichte Baureihe				
LE 4 LLR	LE 4 LLR ES	---	4	R 1/8" (kon.)
LE 6 LLR	LE 6 LLR ES	---	6	R 1/8" (kon.)
LE 8 LLR	LE 8 LLR ES	---	8	R 1/8" (kon.)
leichte Baureihe				
LE 6 LR	LE 6 LR ES	LE 6 LR NC	6	R 1/8" (kon.)
LE 8 LR	LE 8 LR ES	LE 8 LR NC	8	R 1/4" (kon.)
LE 10 LR	LE 10 LR ES	LE 10 LR NC	10	R 1/4" (kon.)
LE 12 LR	LE 12 LR ES	LE 12 LR NC	12	R 3/8" (kon.)
LE 15 LR	LE 15 LR ES	LE 15 LR NC	15	R 1/2" (kon.)
LE 18 LR	LE 18 LR ES	LE 18 LR NC	18	R 1/2" (kon.)
LE 22 LR	LE 22 LR ES	LE 22 LR NC	22	G 3/4" (zyl.)
LE 28 LR	LE 28 LR ES	---	28	G 1" (zyl.)
LE 35 LR	LE 35 LR ES	---	35	G 1 1/4" (zyl.)
LE 42 LR	LE 42 LR ES	---	42	G 1 1/2" (zyl.)
schwere Baureihe				
LE 6 SR	LE 6 SR ES	LE 6 SR NC	6	R 1/4" (kon.)
LE 8 SR	LE 8 SR ES	LE 8 SR NC	8	R 1/4" (kon.)
LE 10 SR	LE 10 SR ES	LE 10 SR NC	10	R 3/8" (kon.)
LE 12 SR	LE 12 SR ES	LE 12 SR NC	12	R 3/8" (kon.)
LE 14 SR	LE 14 SR ES	LE 14 SR NC	14	R 1/2" (kon.)
LE 16 SR	LE 16 SR ES	LE 16 SR NC	16	R 1/2" (kon.)
LE 20 SR	LE 20 SR ES	LE 20 SR NC	20	G 3/4" (zyl.)
LE 25 SR	LE 25 SR ES	LE 25 SR NC	25	G 1" (zyl.)
LE 30 SR	LE 30 SR ES	---	30	G 1 1/4" (zyl.)
LE 38 SR	LE 38 SR ES	---	38	G 1 1/2" (zyl.)

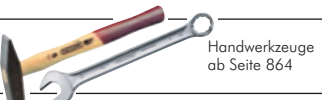

* Gewinde- und Drucktabellen finden Sie auf der Seite 121.

Alle Angaben verstehen sich als unverbindliche Richtwerte! Für nicht schriftlich bestätigte Datenauswahl übernehmen wir keine Haftung. Druckangaben beziehen sich, soweit nicht anders angegeben, auf Flüssigkeiten der Gruppe II bei +20°C.

Schneid- / Klemmringverschraubungen*

Einstellbare L-Einschraubverschraubungen (metrisch)

Typ Stahl verzinkt	Typ 1.4571	Typ Klemmring 1.4571 (NC)	Rohr-Ø außen	Einschraub- gewinde
leichte Baureihe				
EL 6 LM	EL 6 LM ES	EL 6 LM NC	6	M 10 x 1
EL 8 LM	EL 8 LM ES	EL 8 LM NC	8	M 12 x 1,5
EL 10 LM	EL 10 LM ES	EL 10 LM NC	10	M 14 x 1,5
EL 12 LM	EL 12 LM ES	EL 12 LM NC	12	M 16 x 1,5
EL 15 LM	EL 15 LM ES	EL 15 LM NC	15	M 18 x 1,5
EL 18 LM	EL 18 LM ES	EL 18 LM NC	18	M 22 x 1,5
EL 22 LM	EL 22 LM ES	EL 22 LM NC	22	M 26 x 1,5
EL 28 LM	EL 28 LM ES	---	28	M 33 x 2
EL 35 LM	EL 35 LM ES	---	35	M 42 x 2
EL 42 LM	EL 42 LM ES	---	42	M 48 x 2
schwere Baureihe				
EL 6 SM	EL 6 SM ES	EL 6 SM NC	6	M 12 x 1,5
EL 8 SM	EL 8 SM ES	EL 8 SM NC	8	M 14 x 1,5
EL 10 SM	EL 10 SM ES	EL 10 SM NC	10	M 16 x 1,5
EL 12 SM	EL 12 SM ES	EL 12 SM NC	12	M 18 x 1,5
EL 14 SM	EL 14 SM ES	EL 14 SM NC	14	M 20 x 1,5
EL 16 SM	EL 16 SM ES	EL 16 SM NC	16	M 22 x 1,5
EL 20 SM	EL 20 SM ES	EL 20 SM NC	20	M 27 x 2
EL 25 SM	EL 25 SM ES	EL 25 SM NC	25	M 33 x 2
EL 30 SM	EL 30 SM ES	---	30	M 42 x 2
EL 38 SM	EL 38 SM ES	---	38	M 48 x 2

Gewinde: METRISCH

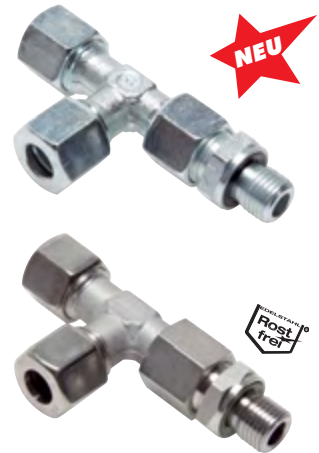
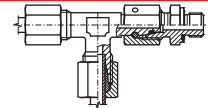

Einstellbare L-Einschraubverschraubungen, Whitworth-Rohrgewinde (zöllig)

Typ Stahl verzinkt	Typ 1.4571	Typ Klemmring 1.4571 (NC)	Rohr-Ø außen	Einschraub- gewinde
leichte Baureihe				
EL 6 LR	EL 6 LR ES	EL 6 LR NC	6	G 1/8"
EL 8 LR	EL 8 LR ES	EL 8 LR NC	8	G 1/4"
EL 10 LR	EL 10 LR ES	EL 10 LR NC	10	G 1/4"
EL 12 LR	EL 12 LR ES	EL 12 LR NC	12	G 3/8"
EL 15 LR	EL 15 LR ES	EL 15 LR NC	15	G 1/2"
EL 18 LR	EL 18 LR ES	EL 18 LR NC	18	G 1/2"
EL 22 LR	EL 22 LR ES	EL 22 LR NC	22	G 3/4"
EL 28 LR	EL 28 LR ES	---	28	G 1"
EL 35 LR	EL 35 LR ES	---	35	G 1 1/4"
EL 42 LR	EL 42 LR ES	---	42	G 1 1/2"
schwere Baureihe				
EL 6 SR	EL 6 SR ES	EL 6 SR NC	6	G 1/4"
EL 8 SR	EL 8 SR ES	EL 8 SR NC	8	G 1/4"
EL 10 SR	EL 10 SR ES	EL 10 SR NC	10	G 3/8"
EL 12 SR	EL 12 SR ES	EL 12 SR NC	12	G 3/8"
EL 14 SR	EL 14 SR ES	EL 14 SR NC	14	G 1/2"
EL 16 SR	EL 16 SR ES	EL 16 SR NC	16	G 1/2"
EL 20 SR	EL 20 SR ES	EL 20 SR NC	20	G 3/4"
EL 25 SR	EL 25 SR ES	EL 25 SR NC	25	G 1"
EL 30 SR	EL 30 SR ES	---	30	G 1 1/4"
EL 38 SR	EL 38 SR ES	---	38	G 1 1/2"

Gewinde: ZÖLLIG

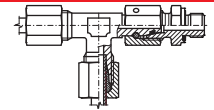

! Wünschen Sie eine Verschraubung ohne Mutter und Schneidring, dann setzen Sie bitte ein „X“ vor die Bestellnummer.



Für die Montage von Edelstahl-Verschraubungen verwenden Sie bitte PASTE ES ab Seite 913



Hochdruck-Kugelhähne ab Seite 444



Rohrschellen ab Seite 364

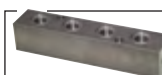

Verteilerleisten bis 315 bar auf Seite 213



Ölbindemittel & Ölbindetücher ab Seite 938



Industriereiniger und Reinigungstücher auf Seite 939



Hydraulikkupplungen ab Seite 272



Konfektionierte Wasch- und Hydraulikschläuche auf Seite 421

* Gewinde- und Drucktabellen finden Sie auf der Seite 121.

Alle Angaben verstehen sich als unverbindliche Richtwerte! Für nicht schriftlich bestätigte Datenauswahl übernehmen wir keine Haftung. Druckangaben beziehen sich, soweit nicht anders angegeben, auf Flüssigkeiten der Gruppe II bei +20°C.

Schneid- / Klemmringverschraubungen*

1



Einstellbare L-Anschlussverschraubungen				
Typ	Typ		Rohr-Ø	Gewinde der
Stahl verzinkt	1.4571	Rostfrei	außen	Überwurfmutter
leichte Baureihe				
EVL 6 L*	EVL 6 L ES		6	M 12 x 1,5
EVL 8 L*	EVL 8 L ES		8	M 14 x 1,5
EVL 10 L*	EVL 10 L ES		10	M 16 x 1,5
EVL 12 L*	EVL 12 L ES		12	M 18 x 1,5
EVL 15 L	EVL 15 L ES		15	M 22 x 1,5
EVL 18 L	EVL 18 L ES		18	M 26 x 1,5
EVL 22 L	EVL 22 L ES		22	M 30 x 2
EVL 28 L	EVL 28 L ES		28	M 36 x 2
EVL 35 L	EVL 35 L ES		35	M 45 x 2
EVL 42 L	EVL 42 L ES		42	M 52 x 2
schwere Baureihe				
EVL 6 S*	EVL 6 S ES		6	M 14 x 1,5
EVL 8 S*	EVL 8 S ES		8	M 16 x 1,5
EVL 10 S*	EVL 10 S ES		10	M 18 x 1,5
EVL 12 S*	EVL 12 S ES		12	M 20 x 1,5
EVL 14 S	EVL 14 S ES		14	M 22 x 1,5
EVL 16 S	EVL 16 S ES		16	M 24 x 1,5
EVL 20 S	EVL 20 S ES		20	M 30 x 2
EVL 25 S	EVL 25 S ES		25	M 36 x 2
EVL 30 S	EVL 30 S ES		30	M 42 x 2
EVL 38 S	EVL 38 S ES		38	M 52 x 2

* Mutter & Schneidring liegen lose bei



Einstellbare L-Anschlussverschraubungen mit Dichtkegel und O-Ring				
Typ	Typ	Typ Klemmring	Rohr-Ø	Gewinde der
Stahl verzinkt	1.4571	1.4571 (NC)	außen	Überwurfmutter
leichte Baureihe				
EL 6 L	EL 6 L ES	EL 6 L NC	6	M 12 x 1,5
EL 8 L	EL 8 L ES	EL 8 L NC	8	M 14 x 1,5
EL 10 L	EL 10 L ES	EL 10 L NC	10	M 16 x 1,5
EL 12 L	EL 12 L ES	EL 12 L NC	12	M 18 x 1,5
EL 15 L	EL 15 L ES	EL 15 L NC	15	M 22 x 1,5
EL 18 L	EL 18 L ES	EL 18 L NC	18	M 26 x 1,5
EL 22 L	EL 22 L ES	EL 22 L NC	22	M 30 x 2
EL 28 L	EL 28 L ES	---	28	M 36 x 2
EL 35 L	EL 35 L ES	---	35	M 45 x 2
EL 42 L	EL 42 L ES	---	42	M 52 x 2
schwere Baureihe				
EL 6 S	EL 6 S ES	EL 6 S NC	6	M 14 x 1,5
EL 8 S	EL 8 S ES	EL 8 S NC	8	M 16 x 1,5
EL 10 S	EL 10 S ES	EL 10 S NC	10	M 18 x 1,5
EL 12 S	EL 12 S ES	EL 12 S NC	12	M 20 x 1,5
EL 14 S	EL 14 S ES	EL 14 S NC	14	M 22 x 1,5
EL 16 S	EL 16 S ES	EL 16 S NC	16	M 24 x 1,5
EL 20 S	EL 20 S ES	EL 20 S NC	20	M 30 x 2
EL 25 S	EL 25 S ES	EL 25 S NC	25	M 36 x 2
EL 30 S	EL 30 S ES	---	30	M 42 x 2
EL 38 S	EL 38 S ES	---	38	M 52 x 2

Ersatz O-Ringe aus Viton/NBR finden Sie auf Seite 157.

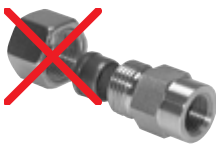

! Wünschen Sie eine Verschraubung ohne Mutter und Schneidring, dann setzen Sie bitte ein „X“ vor die Bestellnummer.





* Gewinde- und Drucktabellen finden Sie auf der Seite 121.

Alle Angaben verstehen sich als unverbindliche Richtwerte! Für nicht schriftlich bestätigte Datenauswahl übernehmen wir keine Haftung. Druckangaben beziehen sich, soweit nicht anders angegeben, auf Flüssigkeiten der Gruppe II bei +20°C.

Schneid- / Klemmringverschraubungen*

Kreuz-Verschraubungen

Typ Stahl verzinkt	Typ 1.4571 	Typ Klemmring 1.4571 (NC) 	Rohr-Ø außen	Gewinde der Überwurfmutter
sehr leichte Baureihe				
K 4 LL	---	---	4	M 8 x 1
K 6 LL	---	---	6	M 10 x 1
K 8 LL	---	---	8	M 12 x 1
leichte Baureihe				
K 6 L	K 6 LES	K 6 LNC	6	M 12 x 1,5
K 8 L	K 8 LES	K 8 LNC	8	M 14 x 1,5
K 10 L	K 10 LES	K 10 LNC	10	M 16 x 1,5
K 12 L	K 12 LES	K 12 LNC	12	M 18 x 1,5
K 15 L	K 15 LES	K 15 LNC	15	M 22 x 1,5
K 18 L	K 18 LES	K 18 LNC	18	M 26 x 1,5
K 22 L	K 22 LES	K 22 LNC	22	M 30 x 2
K 28 L	K 28 LES	---	28	M 36 x 2
K 35 L	K 35 LES	---	35	M 45 x 2
K 42 L	K 42 LES	---	42	M 52 x 2
schwere Baureihe				
K 6 S	K 6 SES	K 6 SNC	6	M 14 x 1,5
K 8 S	K 8 SES	K 8 SNC	8	M 16 x 1,5
K 10 S	K 10 SES	K 10 SNC	10	M 18 x 1,5
K 12 S	K 12 SES	K 12 SNC	12	M 20 x 1,5
K 14 S	K 14 SES	K 14 SNC	14	M 22 x 1,5
K 16 S	K 16 SES	K 16 SNC	16	M 24 x 1,5
K 20 S	K 20 SES	K 20 SNC	20	M 30 x 2
K 25 S	K 25 SES	K 25 SNC	25	M 36 x 2
K 30 S	K 30 SES	---	30	M 42 x 2
K 38 S	K 38 SES	---	38	M 52 x 2

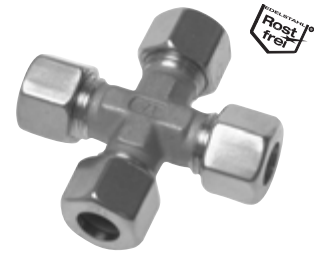

 Wünschen Sie eine Verschraubung ohne Mutter und Schneidring, dann setzen Sie bitte ein „X“ vor die Bestellnummer.

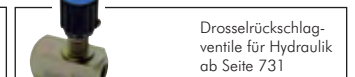
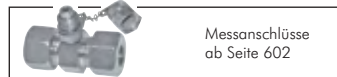
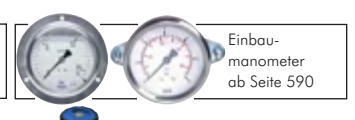
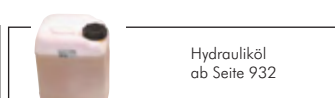

* Gewinde- und Drucktabellen finden Sie auf der Seite 121.

Alle Angaben verstehen sich als unverbindliche Richtwerte! Für nicht schriftlich bestätigte Datenanswahl übernehmen wir keine Haftung. Druckangaben beziehen sich, soweit nicht anders angegeben, auf Flüssigkeiten der Gruppe II bei +20°C.

Schneid- / Klemmringverschraubungen*

1

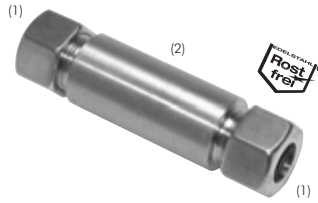
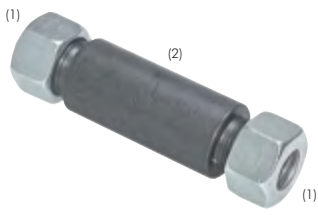

Gerade Anschweiß-Schottverschraubungen					
Typ	Typ	Typ Klemmring	für Rohr	Anschweiß-	
Stahl phosphatiert	1.4571	1.4571 (NC)	Ø außen (1)	stutzen Ø (2)	
leichte Baureihe					
SVAS 6 L	SVAS 6 L ES	SVAS 6 L NC	6	18	
SVAS 8 L	SVAS 8 L ES	SVAS 8 L NC	8	20	
SVAS 10 L	SVAS 10 L ES	SVAS 10 L NC	10	22	
SVAS 12 L	SVAS 12 L ES	SVAS 12 L NC	12	25	
SVAS 15 L	SVAS 15 L ES	SVAS 15 L NC	15	28	
SVAS 18 L	SVAS 18 L ES	SVAS 18 L NC	18	32	
SVAS 22 L	SVAS 22 L ES	SVAS 22 L NC	22	36	
SVAS 28 L	SVAS 28 L ES	---	28	40	
SVAS 35 L	SVAS 35 L ES	---	35	50	
SVAS 42 L	SVAS 42 L ES	---	42	60	
schwere Baureihe					
SVAS 6 S	SVAS 6 S ES	SVAS 6 S NC	6	20	
SVAS 8 S	SVAS 8 S ES	SVAS 8 S NC	8	22	
SVAS 10 S	SVAS 10 S ES	SVAS 10 S NC	10	25	
SVAS 12 S	SVAS 12 S ES	SVAS 12 S NC	12	28	
SVAS 14 S	SVAS 14 S ES	SVAS 14 S NC	14	30	
SVAS 16 S	SVAS 16 S ES	SVAS 16 S NC	16	35	
SVAS 20 S	SVAS 20 S ES	SVAS 20 S NC	20	38	
SVAS 25 S	SVAS 25 S ES	SVAS 25 S NC	25	45	
SVAS 30 S	SVAS 30 S ES	---	30	50	
SVAS 38 S	SVAS 38 S ES	---	38	60	



! Wünschen Sie eine Verschraubung ohne Mutter und Schneidring, dann setzen Sie bitte ein „X“ vor die Bestellnummer.

Gerade Anschweißverschraubungen				
Typ Stahl	Typ	Typ Klemmring	Rohr-Ø	
phosphatiert	1.4571	1.4571 (NC)	außen	
leichte Baureihe				
AS 6 L	AS 6 L ES	AS 6 L NC	6	
AS 8 L	AS 8 L ES	AS 8 L NC	8	
AS 10 L	AS 10 L ES	AS 10 L NC	10	
AS 12 L	AS 12 L ES	AS 12 L NC	12	
AS 15 L	AS 15 L ES	AS 15 L NC	15	
AS 18 L	AS 18 L ES	AS 18 L NC	18	
AS 22 L	AS 22 L ES	AS 22 L NC	22	
AS 28 L	AS 28 L ES	---	28	
AS 35 L	AS 35 L ES	---	35	
AS 42 L	AS 42 L ES	---	42	
schwere Baureihe				
AS 6 S	AS 6 S ES	AS 6 S NC	6	
AS 8 S	AS 8 S ES	AS 8 S NC	8	
AS 10 S	AS 10 S ES	AS 10 S NC	10	
AS 12 S	AS 12 S ES	AS 12 S NC	12	
AS 14 S	AS 14 S ES	AS 14 S NC	14	
AS 16 S	AS 16 S ES	AS 16 S NC	16	
AS 20 S	AS 20 S ES	AS 20 S NC	20	
AS 25 S	AS 25 S ES	AS 25 S NC	25	
AS 30 S	AS 30 S ES	---	30	
AS 38 S	AS 38 S ES	---	38	



! Wünschen Sie eine Verschraubung ohne Mutter und Schneidring, dann setzen Sie bitte ein „X“ vor die Bestellnummer.

Nahtlose Präzisions-Hydraulikrohre ab Seite 373

Edelstahl-Kugelhähne mit Anschweißenden ab Seite 437

Bürsten ab Seite 880



Technische Sprays ab Seite 924

* Gewinde- und Drucktabellen finden Sie auf der Seite 121.

Alle Angaben verstehen sich als unverbindliche Richtwerte! Für nicht schriftlich bestätigte Datenauswahl übernehmen wir keine Haftung. Druckangaben beziehen sich, soweit nicht anders angegeben, auf Flüssigkeiten der Gruppe II bei +20°C.



Schneid- / Klemmringverschraubungen*

Schweißnippel mit O-Ring-Abdichtung

Typ Stahl phosphatiert	Typ 1.4571 	Rohr-Ø außen x Wandstärke	Typ Stahl phosphatiert	Typ 1.4571 	Rohr-Ø außen x Wandstärke
---	SKA 6x1,5 ES	6 x 1,5	SKA 20x4	SKA 20x4 ES	20 x 4
---	SKA 8x1,5 ES	8 x 1,5	SKA 22x2,5	SKA 22x2,5 ES	22 x 2,5
SKA 8x2	SKA 8x2 ES	8 x 2	SKA 25x3	SKA 25x3 ES	25 x 3
SKA 10x1,5	---	10 x 1,5	SKA 25x4	SKA 25x4 ES	25 x 4
SKA 10x2	SKA 10x2 ES	10 x 2	SKA 25x5	SKA 25x5 ES	25 x 5
SKA 12x1,5	SKA 12x1,5 ES	12 x 1,5	SKA 28x2,5	SKA 28x2,5 ES	28 x 2,5
SKA 12x2	SKA 12x2 ES	12 x 2	---	SKA 28x3 ES	28 x 3
SKA 12x2,5	SKA 12x2,5 ES	12 x 2,5	SKA 30x3	SKA 30x3 ES	30 x 3
---	SKA 14x2 ES	14 x 2	SKA 30x4	SKA 30x4 ES	30 x 4
SKA 14x3	SKA 14x3 ES	14 x 3	SKA 30x5	SKA 30x5 ES	30 x 5
---	SKA 15x2 ES	15 x 2	SKA 30x6	SKA 30x6 ES	30 x 6
SKA 15x2,5	SKA 15x2,5 ES	15 x 2,5	---	SKA 35x4 ES	35 x 4
SKA 16x2	SKA 16x2 ES	16 x 2	SKA 38x3	SKA 38x3 ES	38 x 3
SKA 16x2,5	SKA 16x2,5 ES	16 x 2,5	---	SKA 38x4 ES	38 x 4
SKA 16x3	SKA 16x3 ES	16 x 3	SKA 38x5	SKA 38x5 ES	38 x 5
SKA 18x2,5	SKA 18x2,5 ES	18 x 2,5	SKA 38x6	SKA 38x6 ES	38 x 6
SKA 20x2	SKA 20x2 ES	20 x 2	SKA 42x3	SKA 42x3 ES	42 x 3
SKA 20x2,5	SKA 20x2,5 ES	20 x 2,5	---	SKA 42x4 ES	42 x 4
SKA 20x3	SKA 20x3 ES	20 x 3			



Winkel-Anschweißverschraubungen

Typ Stahl phosphatiert	Typ 1.4571 	Typ Klemmring 1.4571 (NC) 	Rohr-Ø außen
leichte Baureihe			
WAS 6 L	WAS 6 L ES	WAS 6 L NC	6
WAS 8 L	WAS 8 L ES	WAS 8 L NC	8
WAS 10 L	WAS 10 L ES	WAS 10 L NC	10
WAS 12 L	WAS 12 L ES	WAS 12 L NC	12
WAS 15 L	WAS 15 L ES	WAS 15 L NC	15
WAS 18 L	WAS 18 L ES	WAS 18 L NC	18
WAS 22 L	WAS 22 L ES	WAS 22 L NC	22
WAS 28 L	WAS 28 L ES	---	28
WAS 35 L	WAS 35 L ES	---	35
WAS 42 L	WAS 42 L ES	---	42
schwere Baureihe			
WAS 6 S	WAS 6 S ES	WAS 6 S NC	6
WAS 8 S	WAS 8 S ES	WAS 8 S NC	8
WAS 10 S	WAS 10 S ES	WAS 10 S NC	10
WAS 12 S	WAS 12 S ES	WAS 12 S NC	12
WAS 14 S	WAS 14 S ES	WAS 14 S NC	14
WAS 16 S	WAS 16 S ES	WAS 16 S NC	16
WAS 20 S	WAS 20 S ES	WAS 20 S NC	20
WAS 25 S	WAS 25 S ES	WAS 25 S NC	25
WAS 30 S	WAS 30 S ES	---	30
WAS 38 S	WAS 38 S ES	---	38



 Wünschen Sie eine Verschraubung ohne Mutter und Schneidring, dann setzen Sie bitte ein „X“ vor die Bestellnummer.

O-Ringe für Dichtkegelverschraubungen und Schweißnippel

Temperaturbereich: NBR: -20°C bis max. +80°C, Viton: -20°C bis max. +200°C

Typ NBR	Typ Viton	Rohr-Ø außen	Typ NBR	Typ Viton	Rohr-Ø außen
ORING 6 P	ORING 6 V	6	ORING 20 P	ORING 20 V	20
ORING 8 P	ORING 8 V	8	ORING 22 P	ORING 22 V	22
ORING 10 P	ORING 10 V	10	ORING 25 P	ORING 25 V	25
ORING 12 P	ORING 12 V	12	ORING 28 P	ORING 28 V	28
ORING 14 P	ORING 14 V	14	ORING 30 P	ORING 30 V	30
ORING 15 P	ORING 15 V	15	ORING 35 P	ORING 35 V	35
ORING 16 P	ORING 16 V	16	ORING 38 P	ORING 38 V	38
ORING 18 P	ORING 18 V	18	ORING 42 P	ORING 42 V	42

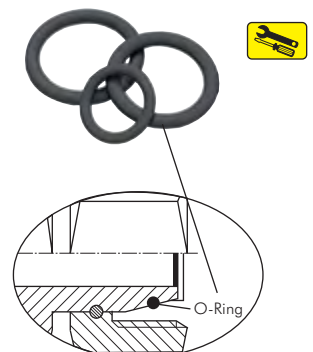

* Gewinde- und Drucktabellen finden Sie auf der Seite 121.

Alle Angaben verstehen sich als unverbindliche Richtwerte! Für nicht schriftlich bestätigte Datenauswahl übernehmen wir keine Haftung. Druckangaben beziehen sich, soweit nicht anders angegeben, auf Flüssigkeiten der Gruppe II bei +20°C.

Hydraulik-Rückschlagventile

1

Rückschlagventile mit Schneidringanschluss

Werkstoffe: Typ Stahl verzinkt: Dichtung aus NBR, andere Werkstoffe auf Anfrage, Typ 1.4571: Dichtung aus Viton, andere Werkstoffe auf Anfrage
Temperaturbereich: Typ Stahl verzinkt: -20°C bis max. +100°C, Typ 1.4571: -20°C bis max. +200°C
Öffnungsdruck: ca. 1 bar (±20%)
Optional: Öffnungsdrücke: (Stahl: 0,5 bar -0,5, 2,0 bar -2, 2,5 bar¹⁾ -2,5, 3,0 bar²⁾ -3), Edelstahl auf Anfrage

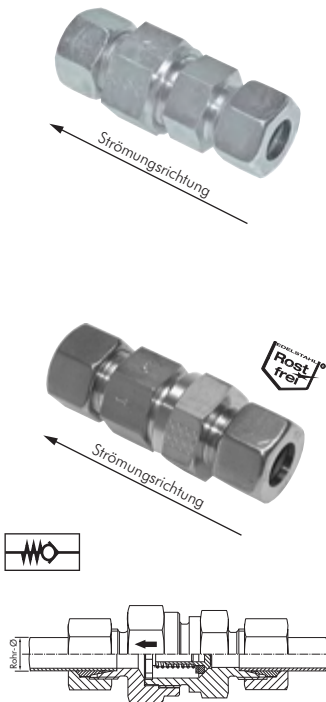

Typ	Typ 1.4571	Typ Klemmring 1.4571 (NC)	Rohr-Ø außen	PN
leichte Baureihe				
RHD 6 L	RHD 6 L ES	RHD 6 L NC	6	250 bar
RHD 8 L	RHD 8 L ES	RHD 8 L NC	8	250 bar
RHD 10 L	RHD 10 L ES	RHD 10 L NC	10	250 bar
RHD 12 L	RHD 12 L ES	RHD 12 L NC	12	250 bar
RHD 15 L	RHD 15 L ES	RHD 15 L NC	15	250 bar
RHD 18 L	RHD 18 L ES	RHD 18 L NC	18	160 bar
RHD 22 L	RHD 22 L ES	RHD 22 L NC	22	160 bar
RHD 28 L	RHD 28 L ES	---	28	100 bar
RHD 35 L	RHD 35 L ES	---	35	100 bar
RHD 42 L	RHD 42 L ES	---	42	100 bar
schwere Baureihe				
RHD 6 S	RHD 6 S ES	RHD 6 S NC	6	400 bar
RHD 8 S	RHD 8 S ES	RHD 8 S NC	8	400 bar
RHD 10 S	RHD 10 S ES	RHD 10 S NC	10	400 bar
RHD 12 S	RHD 12 S ES	RHD 12 S NC	12	400 bar
RHD 14 S	RHD 14 S ES	RHD 14 S NC	14	400 bar
RHD 16 S	RHD 16 S ES	RHD 16 S NC	16	400 bar
RHD 20 S	RHD 20 S ES	RHD 20 S NC	20	400 bar
RHD 25 S	RHD 25 S ES	RHD 25 S NC	25	250 bar
RHD 30 S	RHD 30 S ES	---	30	250 bar
RHD 38 S	RHD 38 S ES	---	38	250 bar

! Tragen Sie bei Ihrer Bestellung hier bitte den gewünschten Öffnungsdruck ein!
¹⁾ nur Rohrdurchmesser ≥ 28 mm
²⁾ nur Rohrdurchmesser ≤ 25 mm

Bestellbeispiel: RHD 6 L **

Standardtyp

Kennzeichen der Optionen:
gewünschter Öffnungsdruck bar



Rückschlagventile mit Innengewinde ab Seite 716

Rückschlagventile mit Schneidringanschluss und Einschraubgewinde

Werkstoffe: Typ Stahl verzinkt: Dichtung aus NBR, andere Werkstoffe auf Anfrage, Typ 1.4571: Dichtung aus Viton, andere Werkstoffe auf Anfrage
Temperaturbereich: Typ Stahl verzinkt: -20°C bis max. +100°C, Typ 1.4571: -20°C bis max. +200°C
Öffnungsdruck: ca. 1 bar (+ - 20%)
Optional: Öffnungsdrücke: (Stahl: 0,5 bar -0,5, 2,0 bar -2, 2,5 bar¹⁾ -2,5, 3,0 bar²⁾ -3), Edelstahl auf Anfrage

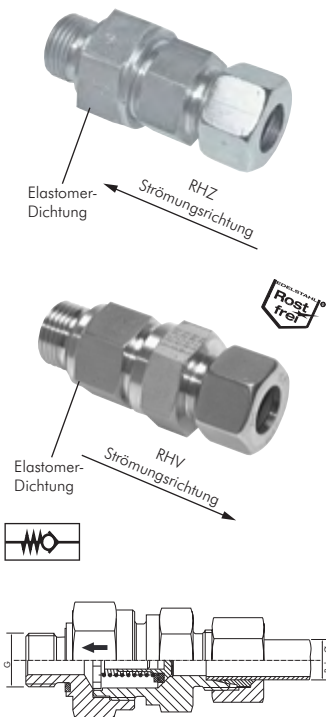

Typ	Typ 1.4571	Typ Klemmring 1.4571 (NC)	Rohr-Ø außen	Einschraubgewinde	PN
leichte Baureihe - metrisches Einschraubgewinde					
RHZ 8 LM	---	---	8	M 12 x 1,5	250 bar
RHZ 10 LM	---	---	10	M 14 x 1,5	250 bar
RHZ 12 LM	---	---	12	M 16 x 1,5	250 bar
RHZ 15 LM	---	---	15	M 18 x 1,5	250 bar
RHZ 18 LM	---	---	18	M 22 x 1,5	160 bar
leichte Baureihe - zölliges Einschraubgewinde					
RH** 6 LR	RH** 6 LR ES	RH** 6 LR NC	6	G 1/8"	250 bar
RH** 8 LR	RH** 8 LR ES	RH** 8 LR NC	8	G 1/4"	250 bar
RH** 10 LR	RH** 10 LR ES	RH** 10 LR NC	10	G 1/4"	250 bar
RH** 12 LR	RH** 12 LR ES	RH** 12 LR NC	12	G 3/8"	250 bar
RH** 15 LR	RH** 15 LR ES	RH** 15 LR NC	15	G 1/2"	250 bar
RH** 18 LR	RH** 18 LR ES	RH** 18 LR NC	18	G 1/2"	160 bar
RH** 22 LR	RH** 22 LR ES	RH** 22 LR NC	22	G 3/4"	160 bar
RH** 28 LR	RH** 28 LR ES	---	28	G 1"	100 bar
RH** 35 LR	RH** 35 LR ES	---	35	G 1 1/4"	100 bar
RH** 42 LR	RH** 42 LR ES	---	42	G 1 1/4"	100 bar
schwere Baureihe - zölliges Einschraubgewinde					
RH** 6 SR	RH** 6 SR ES	RH** 6 SR NC	6	G 1/4"	400 bar
RH** 8 SR	RH** 8 SR ES	RH** 8 SR NC	8	G 1/4"	400 bar
RH** 10 SR	RH** 10 SR ES	RH** 10 SR NC	10	G 3/8"	400 bar
RH** 12 SR	RH** 12 SR ES	RH** 12 SR NC	12	G 3/8"	400 bar
RH** 14 SR	RH** 14 SR ES	RH** 14 SR NC	14	G 1/2"	400 bar
RH** 16 SR	RH** 16 SR ES	RH** 16 SR NC	16	G 1/2"	400 bar
RH** 20 SR	RH** 20 SR ES	RH** 20 SR NC	20	G 3/4"	400 bar
RH** 25 SR	RH** 25 SR ES	RH** 25 SR NC	25	G 1"	250 bar
RH** 30 SR	RH** 30 SR ES	---	30	G 1 1/4"	250 bar
RH** 38 SR	RH** 38 SR ES	---	38	G 1 1/2"	250 bar

! Tragen Sie bei Ihrer Bestellung hier bitte den gewünschten Öffnungsdruck ein!
¹⁾ nur Rohrdurchmesser ≥ 28 mm
²⁾ nur Rohrdurchmesser ≤ 25 mm

Bestellbeispiel: RH** 6 LR **

Standardtyp

Kennzeichen der Optionen:
gewünschter Öffnungsdruck bar

Tragen Sie bitte die gewünschte Strömungsrichtung ein:
Z = Vom Rohr zum Gewinde
V = Vom Gewinde zum Rohr

* Gewinde- und Drucktabellen finden Sie auf der Seite 121.

Alle Angaben verstehen sich als unverbindliche Richtwerte! Für nicht schriftlich bestätigte Datenauswahl übernehmen wir keine Haftung. Druckangaben beziehen sich, soweit nicht anders angegeben, auf Flüssigkeiten der Gruppe II bei +20°C.

Hydraulik-Drehverschraubungen

Gleitlager-Winkel-Dreh-Verschraubungen (metrisch)

bis 10 U/min.*

Werkstoffe: Dichtung: NBR (Typ 1.4404: Viton)

Temperaturbereich*: -20°C bis max. +100°C (Typ 1.4404: -25°C bis max. +200°C)

Medien: nur schmierende Medien

Anwendungsbereich: Zwischen einem Festpunkt und einer Schlauchleitung an drehenden oder schwenkenden

Maschinenteilen. Schlauch kann durch die gleitgelagerte Welle unter maximaler Druckbelastung schwenken und rotieren.

Achtung: Zum Ausgleich von Fluchtungsungenauigkeiten wird die Verwendung eines flexiblen Anschlusses dringend empfohlen.

Typ	Typ	Typ	Einschraub-	Rohr-Ø	Umax*		
Stahl verzinkt	1.4404	1.4404 (NC)	gewinde	DN	außen	(min ⁻¹)	PN*
leichte Baureihe							
DREH 6 LM	DREH 6 LM ES	DREH 6 LM NC	M 10 x 1	5	6 L	10,0	250 bar
DREH 8 LM	DREH 8 LM ES	DREH 8 LM NC	M 12 x 1,5	5	8 L	10,0	250 bar
DREH 10 LM	DREH 10 LM ES	DREH 10 LM NC	M 14 x 1,5	6	10 L	5,0	250 bar
DREH 12 LM	DREH 12 LM ES	DREH 12 LM NC	M 16 x 1,5	8	12 L	5,0	250 bar
DREH 15 LM	DREH 15 LM ES	DREH 15 LM NC	M 18 x 1,5	10	15 L	2,0	250 bar
DREH 18 LM	DREH 18 LM ES	DREH 18 LM NC	M 22 x 1,5	13	18 L	1,0	160 bar
DREH 22 LM	DREH 22 LM ES	DREH 22 LM NC	M 26 x 1,5	16	22 L	1,0	160 bar
DREH 28 LM	DREH 28 LM ES	---	M 33 x 2	20	28 L	1,0	100 bar
DREH 35 LM	DREH 35 LM ES	---	M 42 x 2	25	35 L	0,5	100 bar
DREH 42 LM	DREH 42 LM ES	---	M 48 x 2	32	42 L	0,5	100 bar
schwere Baureihe							
DREH 6 SM	DREH 6 SM ES	DREH 6 SM NC	M 12 x 1,5	5	6 S	10,0	400 bar
DREH 8 SM	DREH 8 SM ES	DREH 8 SM NC	M 14 x 1,5	5	8 S	10,0	400 bar
DREH 10 SM	DREH 10 SM ES	DREH 10 SM NC	M 16 x 1,5	6	10 S	5,0	400 bar
DREH 12 SM	DREH 12 SM ES	DREH 12 SM NC	M 18 x 1,5	8	12 S	5,0	400 bar
DREH 16 SM	DREH 16 SM ES	DREH 16 SM NC	M 22 x 1,5	13	16 S	1,0	400 bar
DREH 20 SM	DREH 20 SM ES	DREH 20 SM NC	M 27 x 2	16	20 S	1,0	250 bar
DREH 25 SM	DREH 25 SM ES	DREH 25 SM NC	M 33 x 2	20	25 S	1,0	250 bar
DREH 30 SM	DREH 30 SM ES	---	M 42 x 2	25	30 S	0,5	250 bar
DREH 38 SM	DREH 38 SM ES	---	M 48 x 2	32	38 S	0,5	250 bar

* Temperaturwerte, Drücke und Umdrehungen/Minute sind Maximalwerte, die nicht zusammen erreicht werden dürfen. Bitte sprechen Sie uns an, um für Ihren Einsatzfall die richtige Drehverschraubung auszuwählen.

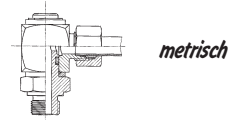

metrisch



360° drehbar



360° drehbar

Gleitlager-Winkel-Dreh-Verschraubungen (zöllig)

bis 10 U/min.*

Werkstoffe: Dichtung: NBR (Typ 1.4404: Viton)

Temperaturbereich*: -20°C bis max. +100°C (Typ 1.4404: -25°C bis max. +200°C)

Medien: nur schmierende Medien

Anwendungsbereich: siehe oben

Typ	Typ	Typ	Einschraub-	Rohr-Ø	Umax*		
Stahl verzinkt	1.4404	1.4404 (NC)	gewinde	DN	außen	(min ⁻¹)	PN*
leichte Baureihe							
DREH 6 LR	DREH 6 LR ES	DREH 6 LR NC	G 1/8"	5	6 L	10,0	250 bar
DREH 8 LR	DREH 8 LR ES	DREH 8 LR NC	G 1/4"	6	8 L	10,0	250 bar
DREH 10 LR	DREH 10 LR ES	DREH 10 LR NC	G 1/4"	6	10 L	5,0	250 bar
DREH 12 LR	DREH 12 LR ES	DREH 12 LR NC	G 3/8"	8	12 L	5,0	250 bar
DREH 15 LR	DREH 15 LR ES	DREH 15 LR NC	G 1/2"	13	15 L	2,0	250 bar
DREH 18 LR	DREH 18 LR ES	DREH 18 LR NC	G 1/2"	13	18 L	1,0	160 bar
DREH 22 LR	DREH 22 LR ES	DREH 22 LR NC	G 3/4"	16	22 L	1,0	160 bar
DREH 28 LR	DREH 28 LR ES	---	G 1"	20	28 L	1,0	100 bar
DREH 35 LR	DREH 35 LR ES	---	G 1 1/4"	25	35 L	0,5	100 bar
DREH 42 LR	DREH 42 LR ES	---	G 1 1/2"	32	42 L	0,5	100 bar
schwere Baureihe							
DREH 6 SR	DREH 6 SR ES	DREH 6 SR NC	G 1/4"	5	6 S	10,0	400 bar
DREH 8 SR	DREH 8 SR ES	DREH 8 SR NC	G 1/4"	5	8 S	10,0	400 bar
DREH 10 SR	DREH 10 SR ES	DREH 10 SR NC	G 3/8"	6	10 S	5,0	400 bar
DREH 12 SR	DREH 12 SR ES	DREH 12 SR NC	G 3/8"	8	12 S	5,0	400 bar
DREH 14 SR	DREH 14 SR ES	DREH 14 SR NC	G 1/2"	10	14 S	2,0	400 bar
DREH 16 SR	DREH 16 SR ES	DREH 16 SR NC	G 1/2"	13	16 S	1,0	400 bar
DREH 20 SR	DREH 20 SR ES	DREH 20 SR NC	G 3/4"	16	20 S	1,0	250 bar
DREH 25 SR	DREH 25 SR ES	DREH 25 SR NC	G 1"	20	25 S	1,0	250 bar
DREH 30 SR	DREH 30 SR ES	---	G 1 1/4"	25	30 S	0,5	250 bar
DREH 38 SR	DREH 38 SR ES	---	G 1 1/2"	32	38 S	0,5	250 bar

* Temperaturwerte, Drücke und Umdrehungen/Minute sind Maximalwerte, die nicht zusammen erreicht werden dürfen. Bitte sprechen Sie uns an, um für Ihren Einsatzfall die richtige Drehverschraubung auszuwählen.

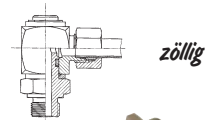

zöllig



360° drehbar



360° drehbar

Hochdruck-Drehgelenke

bis PN 500

Verwendung: Drehgelenk für langsame Schwenk- und Drehbewegung mit Hydrauliköl oder geölter Druckluft.

Werkstoffe: Körper: Stahl verzinkt, Dichtung: Viton/PTFE

Temperaturbereich: -25°C bis max. +200°C

Typ	Einschraub-	Innen-	U/min.	PN	Ersatzteile
	gewinde	gewinde	max.		Dichtungen
DREH 14 HD	G 1/4"	G 1/4"	5	500	DREH 14 HD Di
DREH 38 HD	G 3/8"	G 3/8"	5	500	DREH 38 HD Di
DREH 12 HD	G 1/2"	G 1/2"	5	500	DREH 12 HD Di
DREH 34 HD	G 3/4"	G 3/4"	2	400	DREH 34 HD Di
DREH 10 HD	G 1"	G 1"	2	400	DREH 10 HD Di
DREH 114 HD	G 1 1/4"	G 1 1/4"	1	400	DREH 114 HD Di
DREH 112 HD	G 1 1/2"	G 1 1/2"	1	315	DREH 112 HD Di



360° drehbar

Bestellbeispiel: DREH 14 HD **
Standardtyp

Kenzeichen der Optionen:
Ausführung in Edelstahl (PN 250) ...-ES

Zubehör Schneidringverschraubungen

1



Verschlussstopfen für Schneidringverschraubungen*

DIN 2353

Typ	Typ	Überwurfmutter*		für Rohrverschraubung
		schwer	leicht	
Stahl verzinkt	1.4571			
BUZ 6	BUZ 6 ES	M 6 S	M 6 L	6 L/S
BUZ 8	BUZ 8 ES	M 8 S	M 8 L	8 L/S
BUZ 10	BUZ 10 ES	M 10 S	M 10 L	10 L/S
BUZ 12	BUZ 12 ES	M 12 S	M 12 L	12 L/S
BUZ 14	BUZ 14 ES	M 14 S	-	14 S
BUZ 15	BUZ 15 ES	-	M 15 L	15 L
BUZ 16	BUZ 16 ES	M 16 S	-	16 S
BUZ 18	BUZ 18 ES	-	M 18 L	18 L
BUZ 20	BUZ 20 ES	M 20 S	-	20 S
BUZ 22	BUZ 22 ES	-	M 22 L	22 L
BUZ 25	BUZ 25 ES	M 25 S	-	25 S
BUZ 28	BUZ 28 ES	-	M 28 L	28 L
BUZ 30	BUZ 30 ES	M 30 S	-	30 S
BUZ 35	BUZ 35 ES	-	M 35 L	35 L
BUZ 38	BUZ 38 ES	M 38 S	-	38 S
BUZ 42	BUZ 42 ES	-	M 42 L	42 L

* Bitte Überwurfmutter bei Bedarf gesondert bestellen. Muttern finden Sie auf Seite 163.

Verstärkungshülsen

Verwendung: Verstärkungshülsen werden für dünnwandige Stahl-, Kupferrohre sowie Kunststoffrohre bei Verwendung von Schneidring- sowie Klemmringverschraubungen eingesetzt.

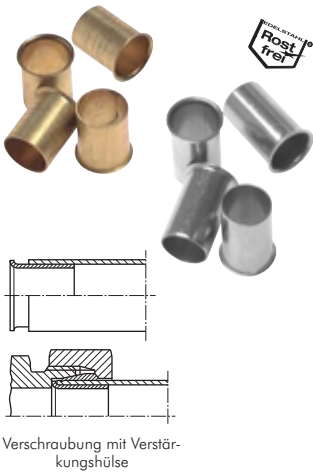

Typ	Typ	für Rohr-Ø		Typ	Typ	für Rohr-Ø	
		außen	innen			Messing	1.4571
Messing	1.4571						
VSH 4 x 2	VSH 4 x 2 ES	4	2	VSH 16 x 14	VSH 16 x 14 ES	16	14
VSH 4 x 2,7	VSH 4 x 2,7 ES	4	2,7	VSH 18 x 14	---	18	14
VSH 5 x 3	---	5	3	VSH 18 x 15*	VSH 18 x 15 ES	18	15
VSH 6 x 4	VSH 6 x 4 ES	6	4	VSH 18 x 16	VSH 18 x 16 ES*	18	16
VSH 6 x 5*	VSH 6 x 5 ES	6	5	VSH 20 x 16	---	20	16
---	VSH 8 x 5 ES	8	5	VSH 20 x 18	VSH 20 x 18 ES*	20	18
VSH 8 x 6	VSH 8 x 6 ES	8	6	VSH 22 x 18	VSH 22 x 18 ES*	22	18
VSH 10 x 7	VSH 10 x 7 ES	10	7	VSH 22 x 20	VSH 22 x 20 ES*	22	20
VSH 10 x 8	VSH 10 x 8 ES	10	8	VSH 25 x 22*	VSH 25 x 22 ES*	25	22
VSH 12 x 9	VSH 12 x 9 ES	12	9	---	VSH 25 x 23 ES*	25	23
VSH 12 x 10	VSH 12 x 10 ES	12	10	VSH 28 x 25	VSH 28 x 25 ES*	28	25
VSH 14 x 11	VSH 14 x 11 ES*	14	11	VSH 35 x 31*	---	35	31
VSH 14 x 12	VSH 14 x 12 ES	14	12	VSH 42 x 38*	VSH 42 x 38 ES*	42	38
VSH 15 x 13	VSH 15 x 13 ES	15	13				

* statt Bund hat die Hülse eine Rändelung

Schneidringe / NC-Klemmringe

DIN 3861

Schneidringe



Schneidringe mit Elastomerdichtung



Schneidringe



NC-Klemmringe



Typ	Stahl verz. mit Elastomerdichtung	Typ	Typ Klemmring	Gewinde	Rohr-Ø
Stahl verzinkt		1.4571	1.4571 (NC)	Überwurfmutter	außen
sehr leichte Baureihe					
D 4 LL	---	D 4 LL ES	---	M 8 x 1	4
D 6 LL	---	D 6 LL ES	---	M 10 x 1	6
D 8 LL	---	D 8 LL ES	---	M 12 x 1	8
D 10 LL	---	---	---	M 14 x 1	10
D 12 LL	---	---	---	M 16 x 1	12
leichte Baureihe					
D 6 L	D 6 LED	D 6 LES	D 6 L NC*	M 12 x 1,5	6
D 8 L	D 8 LED	D 8 LES	D 8 L NC*	M 14 x 1,5	8
D 10 L	D 10 LED	D 10 LES	D 10 L NC*	M 16 x 1,5	10
D 12 L	D 12 LED	D 12 LES	D 12 L NC*	M 18 x 1,5	12
D 15 L	D 15 LED	D 15 LES	D 15 L NC*	M 22 x 1,5	15
D 18 L	D 18 LED	D 18 LES	D 18 L NC*	M 26 x 1,5	18
D 22 L	D 22 LED	D 22 LES	D 22 L NC*	M 30 x 2	22
D 28 L	D 28 LED	D 28 LES	---	M 36 x 2	28
D 35 L	D 35 LED	D 35 LES	---	M 45 x 2	35
D 42 L	D 42 LED	D 42 LES	---	M 52 x 2	42
schwere Baureihe					
D 6 L	D 6 LED	D 6 LES	D 6 L NC*	M 14 x 1,5	6
D 8 L	D 8 LED	D 8 LES	D 8 L NC*	M 16 x 1,5	8
D 10 L	D 10 LED	D 10 LES	D 10 L NC*	M 18 x 1,5	10
D 12 L	D 12 LED	D 12 LES	D 12 L NC*	M 20 x 1,5	12
D 14 S	D 14 SED	D 14 SES	D 14 S NC*	M 22 x 1,5	14
D 16 S	D 16 SED	D 16 SES	D 16 S NC*	M 24 x 1,5	16
D 20 S	D 20 SED	D 20 SES	D 20 S NC*	M 30 x 2	20
D 25 S	D 25 SED	D 25 SES	D 25 S NC*	M 36 x 2	25
D 30 S	D 30 SED	D 30 SES	---	M 42 x 2	30
D 38 S	D 38 SED	D 38 SES	---	M 52 x 2	38

* nicht nach DIN

Alle Angaben verstehen sich als unverbindliche Richtwerte! Für nicht schriftlich bestätigte Datenauswahl übernehmen wir keine Haftung. Druckangaben beziehen sich, soweit nicht anders angegeben, auf Flüssigkeiten der Gruppe II bei +20°C.

Zubehör Schneidringverschraubungen

Überwurfmutter

DIN 3870

Typ	Typ	Typ Klemmring	Gewinde	Rohr-Ø
Stahl verzinkt	1.4571	1.4571 (NC)	Überwurfmutter	außen
sehr leichte Baureihe				
M 4 LL	M 4 LL ES	---	M 8 x 1	4
M 6 LL	M 6 LL ES	---	M 10 x 1	6
M 8 LL	M 8 LL ES	---	M 12 x 1	8
M 10 LL	---	---	M 14 x 1	10
M 12 LL	---	---	M 16 x 1	12
leichte Baureihe				
M 6 L	M 6 L ES	M 6 L NC*	M 12 x 1,5	6
M 8 L	M 8 L ES	M 8 L NC*	M 14 x 1,5	8
M 10 L	M 10 L ES	M 10 L NC*	M 16 x 1,5	10
M 12 L	M 12 L ES	M 12 L NC*	M 18 x 1,5	12
M 15 L	M 15 L ES	M 15 L NC*	M 22 x 1,5	15
M 18 L	M 18 L ES	M 18 L NC*	M 26 x 1,5	18
M 22 L	M 22 L ES	M 22 L NC*	M 30 x 2	22
M 28 L	M 28 L ES	---	M 36 x 2	28
M 35 L	M 35 L ES	---	M 45 x 2	35
M 42 L	M 42 L ES	---	M 52 x 2	42
schwere Baureihe				
M 6 S	M 6 S ES	M 6 S NC*	M 14 x 1,5	6
M 8 S	M 8 S ES	M 8 S NC*	M 16 x 1,5	8
M 10 S	M 10 S ES	M 10 S NC*	M 18 x 1,5	10
M 12 S	M 12 S ES	M 12 S NC*	M 20 x 1,5	12
M 14 S	M 14 S ES	M 14 S NC*	M 22 x 1,5	14
M 16 S	M 16 S ES	M 16 S NC*	M 24 x 1,5	16
M 20 S	M 20 S ES	M 20 S NC*	M 30 x 2	20
M 25 S	M 25 S ES	M 25 S NC*	M 36 x 2	25
M 30 S	M 30 S ES	---	M 42 x 2	30
M 38 S	M 38 S ES	---	M 52 x 2	38

* nicht nach DIN

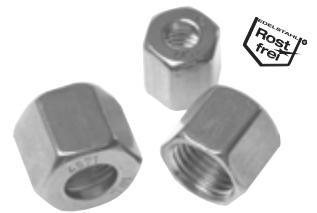

Montagepaste für
Edelstahlverschraubungen
ab Seite 913

Funktionsmutter mit montiertem Schneid- und Dichtungsring

Werkstoffe: Dichtung: NBR

Optional: Viton-Dichtung -V

Ein Austausch des Dichtungsringes ist ohne Probleme möglich.

Typ	Gewinde	Rohr-Ø	NBR-Ersatzdichtungen
Stahl verzinkt	Überwurfmutter	außen	
leichte Baureihe			
M 6 LEO	M 12 x 1,5	6	M 6 LEO DI
M 8 LEO	M 14 x 1,5	8	M 8 LEO DI
M 10 LEO	M 16 x 1,5	10	M 10 LEO DI
M 12 LEO	M 18 x 1,5	12	M 12 LEO DI
M 15 LEO	M 22 x 1,5	15	M 15 LEO DI
M 18 LEO	M 26 x 1,5	18	M 18 LEO DI
M 22 LEO	M 30 x 2	22	M 22 LEO DI
M 28 LEO	M 36 x 2	28	M 28 LEO DI
M 35 LEO	M 45 x 2	35	M 35 LEO DI
M 42 LEO	M 52 x 2	42	M 42 LEO DI
schwere Baureihe			
M 6 SEO	M 14 x 1,5	6	M 6 SEO DI
M 8 SEO	M 16 x 1,5	8	M 8 SEO DI
M 10 SEO	M 18 x 1,5	10	M 10 SEO DI
M 12 SEO	M 20 x 1,5	12	M 12 SEO DI
M 14 SEO	M 22 x 1,5	14	M 14 SEO DI
M 16 SEO	M 24 x 1,5	16	M 16 SEO DI
M 20 SEO	M 30 x 2	20	M 20 SEO DI
M 25 SEO	M 36 x 2	25	M 25 SEO DI
M 30 SEO	M 42 x 2	30	M 30 SEO DI
M 38 SEO	M 52 x 2	38	M 38 SEO DI



TIP Selbstdichtende Überwurfmutter,
kein Schneidring nötig!



Bestellbeispiel: M 6 LEO **

Standardtyp

Kennzeichen der Optionen:
mit Viton-Dichtung -V

Verschlussverschraubungen für Schneidringverschraubungen*

DIN 2353

Verwendung: Verschlussverschraubung für EVGE, DKO-L oder DKO-S. Zum Verschließen von Schlauchleitungen oder Rohrenden, an denen Mutter und Schneidring aufgezogen wurden.

Typ	Typ	Außen- gewinde	Rohr-Ø außen	Typ	Typ	Außen- gewinde	Rohr-Ø außen
Stahl verzinkt	1.4571			Stahl verzinkt	1.4571		
leichte Baureihe				schwere Baureihe			
ROV 6 L	ROV 6 L ES	M 12 x 1,5	6	ROV 6 S	ROV 6 S ES	M 14 x 1,5	6
ROV 8 L	ROV 8 L ES	M 14 x 1,5	8	ROV 8 S	ROV 8 S ES	M 16 x 1,5	8
ROV 10 L	ROV 10 L ES	M 16 x 1,5	10	ROV 10 S	ROV 10 S ES	M 18 x 1,5	10
ROV 12 L	ROV 12 L ES	M 18 x 1,5	12	ROV 12 S	ROV 12 S ES	M 20 x 1,5	12
ROV 15 L	ROV 15 L ES	M 22 x 1,5	15	ROV 14 S	ROV 14 S ES	M 22 x 1,5	14
ROV 18 L	ROV 18 L ES	M 26 x 1,5	18	ROV 16 S	ROV 16 S ES	M 24 x 1,5	16
ROV 22 L	ROV 22 L ES	M 30 x 2	22	ROV 20 S	ROV 20 S ES	M 30 x 2	20
ROV 28 L	ROV 28 L ES	M 36 x 2	28	ROV 25 S	ROV 25 S ES	M 36 x 2	25
ROV 35 L	ROV 35 L ES	M 45 x 2	35	ROV 30 S	ROV 30 S ES	M 42 x 2	30
ROV 42 L	ROV 42 L ES	M 52 x 2	42	ROV 38 S	ROV 38 S ES	M 52 x 2	38

* Bitte Überwurfmutter und Schneidring bei Bedarf gesondert bestellen. Muttern und Schneidringe finden Sie ab Seite 162.

Alle Angaben verstehen sich als unverbindliche Richtwerte! Für nicht schriftlich bestätigte Datenauswahl übernehmen wir keine Haftung. Druckangaben beziehen sich, soweit nicht anders angegeben, auf Flüssigkeiten der Gruppe II bei +20°C.

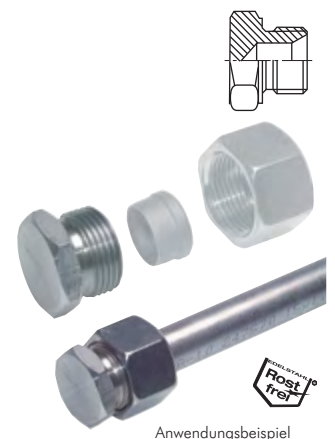

Anwendungsbeispiel

Flanschverschraubungen

1

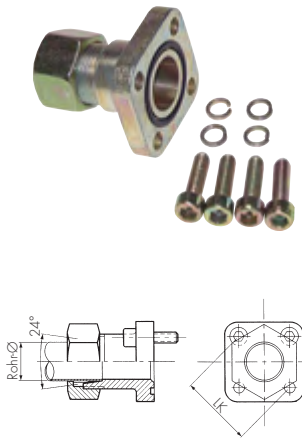

Gerade Flanschverschraubungen mit quadratischem Flanschanschluss

Werkstoff: ähnlich ST 52.3, galv. verzinkt, gelb chromatiert

Lieferumfang: Flansch mit Überwurfmutter, Schneidring, O-Ring und metrischem Schraubensatz

Typ	Lochkreis LK	Rohr-Ø außen	Betriebsdruck bar
leichte Baureihe			
BFG 10L/LK35	35	10	315
BFG 12L/LK35	35	12	315
BFG 15L/LK35	35	15	250
BFG 15L/LK40	40	15	100
BFG 18L/LK40	40	18	100
BFG 22L/LK40	40	22	100
BFG 28L/LK40	40	28	100
schwere Baureihe			
BFG 16S/LK35	35	16	315
BFG 20S/LK55	55	20	250

Winkel-Flanschverschraubungen mit quadratischem Flanschanschluss

Werkstoff: Temperguss GTW 40 galv. verzinkt, gelb chromatiert

Lieferumfang: Flansch mit Überwurfmutter, Schneidring, O-Ring und metrischem Schraubensatz

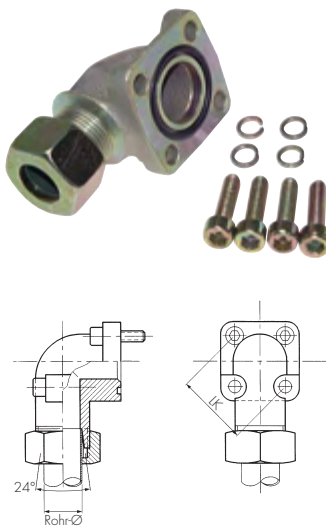

Typ	Lochkreis LK	Rohr-Ø außen	Betriebsdruck bar
leichte Baureihe			
BFW 10L/LK35	35	10	315
BFW 12L/LK35	35	12	315
BFW 15L/LK35	35	15	250
BFW 18L/LK35	35	18	250
BFW 15L/LK40	40	15	100
BFW 18L/LK40	40	18	100
BFW 22L/LK40	40	22	100
BFW 28L/LK40	40	28	100
BFW 35L/LK40	40	35	100
BFW 35L/LK55	55	35	100
BFW 42L/LK55	55	42	100
schwere Baureihe			
BFW 16S/LK35	35	16	315
BFW 20S/LK35	35	20	315
BFW 20S/LK40	40	20	250
BFW 20S/LK55	55	20	250
BFW 25S/LK55	55	25	250
BFW 30S/LK55	55	30	250

Gerade Flanschverschraubungen mit geteiltem SAE-Flansch

Lochbild 3000 PSI

Werkstoff: Automatenstahl 1.0718, galv. verzinkt, gelb chromatiert

Lieferumfang: Flansch mit Halbschalen, Überwurfmutter, Schneidring, O-Ring und metrischem Schraubensatz

☞ Optional: Edelstahl 1.4571 -ES



Typ	SAE Lochbild	Ø A	E	C	L	Rohr-Ø außen	Betriebsdruck bar
leichte Baureihe							
GFS 312/15 L	1/2"	30,2	17,48	38,1	8,5	15	315
GFS 334/18 L	3/4"	38,1	22,23	47,63	10,5	18	315
GFS 334/22 L	3/4"	38,1	22,23	47,63	10,5	22	160
GFS 334/28 L	3/4"	38,1	22,23	47,63	10,5	28	160
GFS 310/28 L	1"	44,5	26,19	52,37	10,5	28	160
GFS 3114/28 L	1 1/4"	50,8	30,18	58,72	10,5	28	160
GFS 3114/35 L	1 1/4"	50,8	30,18	58,72	10,5	35	160
GFS 3112/42 L	1 1/2"	60,3	35,71	69,85	13,5	42	160
schwere Baureihe							
GFS 312/16 S	1/2"	30,2	17,48	38,1	8,5	16	350
GFS 334/20 S	3/4"	38,1	22,23	47,63	10,5	20	350
GFS 334/25 S	3/4"	38,1	22,23	47,63	10,5	25	350
GFS 310/25 S	1"	44,5	26,19	52,37	10,5	25	350
GFS 310/30 S	1"	44,5	26,19	52,37	10,5	30	350
GFS 3114/25 S	1 1/4"	50,8	30,18	58,72	10,5	25	280
GFS 3114/30 S	1 1/4"	50,8	30,18	58,72	10,5	30	280
GFS 3114/38 S	1 1/4"	50,8	30,18	58,72	10,5	38	280
GFS 3112/38 S	1 1/2"	60,3	35,71	69,85	13,5	38	210

☞ Bestellbeispiel: GFS 312/15 L **

Standardtyp

Kennzeichen der Optionen:
Ausführung in Edelstahl 1.4571 ...-ES

Alle Angaben verstehen sich als unverbindliche Richtwerte! Für nicht schriftlich bestätigte Datenauswahl übernehmen wir keine Haftung. Druckangaben beziehen sich, soweit nicht anders angegeben, auf Flüssigkeiten der Gruppe II bei +20°C.

Flanschverschraubungen

Gerade Flanschverschraubungen mit geteiltem SAE-Flansch

Lochbild 6000 PSI

Werkstoff: Automatenstahl 1.0718, galv. verzinkt, gelb chromatiert

Lieferumfang: Flansch mit Halbschalen, Überwurfmutter, Schneidring, O-Ring und metrischem Schraubensatz

Optional: Edelstahl 1.4571 -ES

Typ	SAE Lochbild	Ø A	E	C	L	Rohr-Ø außen	Betriebs- druck bar
schwere Baureihe							
GFS 612/16 S	1/2"	31,7	18,24	40,49	8,5	16	400
GFS 634/16 S	3/4"	41,3	23,8	50,8	10,5	16	400
GFS 634/20 S	3/4"	41,3	23,8	50,8	10,5	20	400
GFS 634/25 S	3/4"	41,3	23,8	50,8	10,5	25	400
GFS 634/30 S	3/4"	41,3	23,8	50,8	10,5	30	400
GFS 610/25 S	1"	47,6	27,76	57,15	12	25	400
GFS 610/30 S	1"	47,6	27,76	57,15	12	30	400
GFS 6114/30 S	1 1/4"	54,0	31,75	66,68	13,5	30	400
GFS 6114/38 S	1 1/4"	54,0	31,75	66,68	13,5	38	350
GFS 6112/38 S	1 1/2"	63,5	36,5	79,38	16,75	38	350

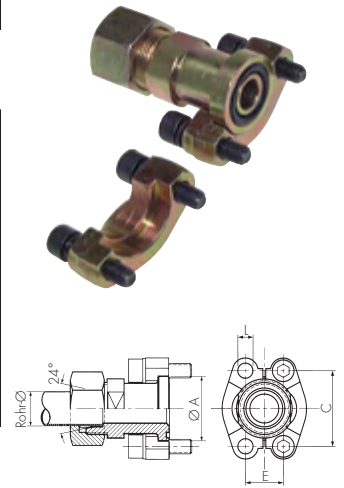

Winkel-Flanschverschraubungen mit geteiltem SAE-Flansch

Lochbild 3000 PSI

Werkstoff: ST 52.3, galv. verzinkt, gelb chromatiert

Lieferumfang: Flanschadapter mit Halbschalen, Überwurfmutter, Schneidring, O-Ring und metrischem Schraubensatz

Optional: Edelstahl 1.4571 -ES

Typ	SAE Lochbild	Ø A	E	C	L	Rohr-Ø außen	Betriebs- druck bar
leichte Baureihe							
WFS 312/15 L	1/2"	30,2	17,48	38,1	8,5	15	315
WFS 334/18 L	3/4"	38,1	22,23	47,63	10,5	18	315
WFS 334/22 L	3/4"	38,1	22,23	47,63	10,5	22	160
WFS 310/28 L	1"	44,5	26,19	52,37	10,5	28	160
WFS 3114/35 L	1 1/4"	50,8	30,18	58,72	10,5	35	160
WFS 3112/42 L	1 1/2"	60,3	35,71	69,85	13,5	42	160
schwere Baureihe							
WFS 312/16 S	1/2"	30,2	17,48	38,1	8,5	16	350
WFS 334/20 S	3/4"	38,1	22,23	47,63	10,5	20	350
WFS 334/25 S	3/4"	38,1	22,23	47,63	10,5	25	350
WFS 310/25 S	1"	44,5	26,19	52,37	10,5	25	350
WFS 310/30 S	1"	44,5	26,19	52,37	10,5	30	350
WFS 3114/25 S	1 1/4"	50,8	30,18	58,72	10,5	25	280
WFS 3114/30 S	1 1/4"	50,8	30,18	58,72	10,5	30	280
WFS 3114/38 S	1 1/4"	50,8	30,18	58,72	10,5	38	280
WFS 3112/38 S	1 1/2"	60,3	35,71	69,85	13,5	38	210

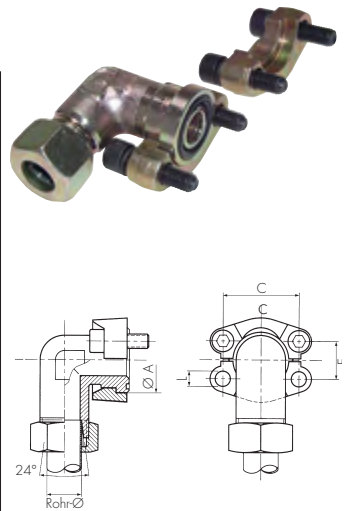

Winkel-Flanschverschraubungen mit geteiltem SAE-Flansch

Lochbild 6000 PSI

Werkstoff: ST 52.3, galv. verzinkt, gelb chromatiert

Lieferumfang: Flanschadapter mit Halbschalen, Überwurfmutter, Schneidring, O-Ring und metrischem Schraubensatz

Optional: Edelstahl 1.4571 -ES

Typ	SAE Lochbild	Ø A	E	C	L	Rohr-Ø außen	Betriebs- druck bar
schwere Baureihe							
WFS 612/16 S	1/2"	31,7	18,24	40,49	8,5	16	400
WFS 634/16 S	3/4"	41,3	23,8	50,8	10,5	16	400
WFS 634/20 S	3/4"	41,3	23,8	50,8	10,5	20	400
WFS 634/25 S	3/4"	41,3	23,8	50,8	10,5	25	400
WFS 610/25 S	1"	47,6	27,76	57,15	12,5	25	400
WFS 610/30 S	1"	47,6	27,76	57,15	12,5	30	400
WFS 6114/30 S	1 1/4"	54,0	31,75	66,68	14,5	30	400
WFS 6114/38 S	1 1/4"	54,0	31,75	66,68	14,5	38	350
WFS 6112/38 S	1 1/2"	63,5	36,5	79,38	16,5	38	350

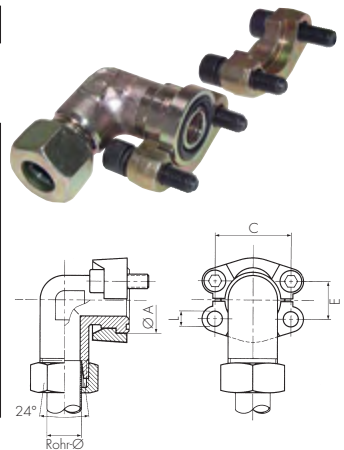

Bestellbeispiel: WFS 312/15 L **

Standardtyp

Kennzeichen der Optionen:
Ausführung in Edelstahl 1.4571-ES

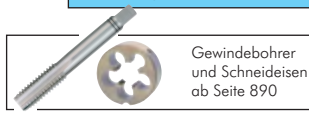

Alle Angaben verstehen sich als unverbindliche Richtwerte! Für nicht schriftlich bestätigte Datenauswahl übernehmen wir keine Haftung. Druckangaben beziehen sich, soweit nicht anders angegeben, auf Flüssigkeiten der Gruppe II bei +20°C.

Flanschverschraubungen

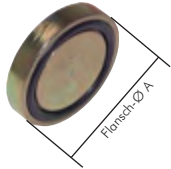

Zubehör gleich mitbestellen!

Flanschhälften - Seite 167

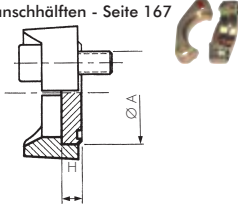

Blindplatten zum Verschluss von Bohrungen mit SAE-Anschlussmaßen

Werkstoff: Automatenstahl 1.0718, gelb verzinkt

Ausführung: Blindplatten mit Einstich für O-Ring

Hinweis: Die zur Befestigung benötigten Flanschhälften finden Sie auf Seite 167.

Typ	SAE Lochbild	Flansch Ø A	Höhe H	Typ	SAE Lochbild	Flansch Ø A	Höhe H
Lochbild 3000 PSI				Lochbild 6000 PSI			
BLPSAE 312	1/2"	30,2	6,9	BLPSAE 612	1/2"	31,7	7,9
BLPSAE 334	3/4"	38,1	6,9	BLPSAE 634	3/4"	41,3	8,9
BLPSAE 310	1"	44,4	8,1	BLPSAE 610	1"	47,6	9,7
BLPSAE 3114	1 1/4"	50,8	8,1	BLPSAE 6114	1 1/4"	54,0	10,4
BLPSAE 3112	1 1/2"	60,3	8,1	BLPSAE 6112	1 1/2"	63,5	12,7
BLPSAE 320	2"	71,4	9,7	BLPSAE 620	2"	79,4	12,7

Flansche mit Innengewinde

Lochbild 3000 PSI

Werkstoff: ST 44.3

Ausführung: Einschraubflansch mit 4 Befestigungslöchern

Lieferumfang: Einschraubflansch mit O-Ring und metrischen Schrauben

Optional: Edelstahl 1.4404 -ES

Typ	SAE Lochbild	Innen-gewinde	Ø B	E	C	L	Betriebs-druck bar
GFI 312/12	1/2"	G 1/2"	13,0	17,48	38,1	9	345
GFI 312/38	1/2"	G 3/8"	13,0	17,48	38,1	9	345
GFI 334/34	3/4"	G 3/4"	19,0	22,23	47,63	11	345
GFI 334/12	3/4"	G 1/2"	13,0	22,23	47,63	11	345
GFI 310/10	1"	G 1"	25,0	26,19	52,37	11	345
GFI 310/34	1"	G 3/4"	19,0	26,19	52,37	11	345
GFI 310/12	1"	G 1/2"	13,0	26,19	52,37	11	345
GFI 3114/114M12	1 1/4"	G 1 1/4"	32,0	30,18	58,72	13	276
GFI 3114/114	1 1/4"	G 1 1/4"	32,0	30,18	58,72	11,5	276
GFI 3114/34	1 1/4"	G 3/4"	19,0	30,18	58,72	11,5	276
GFI 3114/10	1 1/4"	G 1"	25,0	30,18	58,72	11,5	276
GFI 3114/10M12	1 1/4"	G 1"	25,0	30,18	58,72	13	276
GFI 3112/112	1 1/2"	G 1 1/2"	38,0	35,71	69,85	13,5	207
GFI 3112/114	1 1/2"	G 1 1/4"	32,0	35,71	69,85	13,5	207
GFI 3112/10	1 1/2"	G 1"	25,0	35,71	69,85	13,5	207
GFI 3112/34	1 1/2"	G 3/4"	19,0	35,71	69,85	13,5	207
GFI 320/20	2"	G 2"	51,0	42,88	77,77	13,5	207
GFI 320/112	2"	G 1 1/2"	38,0	42,88	77,77	13,5	207
GFI 320/114	2"	G 1 1/4"	32,0	42,88	77,77	13,5	207
GFI 320/10	2"	G 1"	25,0	42,88	77,77	13,5	207
GFI 3212/212	2 1/2"	G 2 1/2"	63,0	50,8	88,9	13,5	172
GFI 3212/20	2 1/2"	G 2"	51,0	50,8	88,9	13,5	172
GFI 330/30	3"	G 3"	73,0	61,93	106,38	17,5	138
GFI 330/212	3"	G 2 1/2"	63,0	61,93	106,38	17,5	138
GFI 3312/312	3 1/2"	G 3 1/2"	89,0	69,85	120,65	17,5	34
GFI 3312/30	3 1/2"	G 3"	73,0	69,85	120,65	17,5	34
GFI 340/40	4"	G 4"	99,0	77,77	130,18	17,5	34
GFI 340/312	4"	G 3 1/2"	89,0	77,77	130,18	17,5	34

Bestellbeispiel: GFI 312/12 **

Standardtyp

Kennzeichen der Optionen:
Ausführung in Edelstahl-ES



Flansche mit Innengewinde

Lochbild 6000 PSI

Werkstoff: ST 44.3

Ausführung: Einschraubflansch mit 4 Befestigungslöchern

Lieferumfang: Einschraubflansch mit O-Ring und metrischen Schrauben

Optional: Edelstahl 1.4404 -ES

Typ	SAE Lochbild	Innen-gewinde	Ø B	E	C	L	Betriebs-druck bar
GFI 612/12	1/2"	G 1/2"	13	18,24	40,49	9	414
GFI 612/38	1/2"	G 3/8"	13	18,24	40,49	9	414
GFI 634/34	3/4"	G 3/4"	19	23,8	50,8	11	414
GFI 634/12	3/4"	G 1/2"	13	23,8	50,8	11	414
GFI 610/10	1"	G 1"	25	27,76	57,15	13	414
GFI 610/34	1"	G 3/4"	19	27,76	57,15	13	414
GFI 6114/114	1 1/4"	G 1 1/4"	32	31,75	66,68	15	414
GFI 6114/10	1 1/4"	G 1"	25	31,75	66,68	15	414
GFI 6112/112	1 1/2"	G 1 1/2"	38	36,5	79,38	17	414
GFI 6112/114	1 1/2"	G 1 1/4"	32	36,5	79,38	17	414
GFI 620/20	2"	G 2"	51	44,45	96,82	21	414
GFI 620/112	2"	G 1 1/2"	38	44,45	96,82	21	414

Bestellbeispiel: GFI 612/12 **

Standardtyp

Kennzeichen der Optionen:
Ausführung in Edelstahl-ES

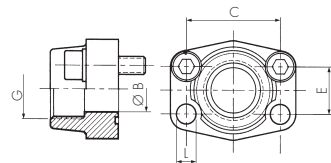

Alle Angaben verstehen sich als unverbindliche Richtwerte! Für nicht schriftlich bestätigte Datenauswahl übernehmen wir keine Haftung. Druckangaben beziehen sich, soweit nicht anders angegeben, auf Flüssigkeiten der Gruppe II bei +20°C.

Flanschverschraubungen

SAE-Flanschhälften 3000 PSI/6000 PSI (1 Satz = 2 Stück)

Typ	Typ	für	SAE-				Betriebsdruck*	Schrauben Typ
Stahl verzinkt	Edelstahl	Flansch-Ø	Lochbild	D	C	L	8.8 (10.9) [bar]	Stahl verzinkt
3000 PSI								
SFL 12	SFL 12 ES	30,2	1/2"	54	38,1	8,75	350 (350)	912-M8x25
SFL 34	SFL 34 ES	38,1	3/4"	65	47,6	10,75	350 (350)	912-M10x30
SFL 10	SFL 10 ES	44,5	1"	70	52,4	10,75	250 (315)	912-M10x30
SFL 114	SFL 114 ES	50,8	1 1/4"	79	58,7	10,75	200 (250)	912-M10x30
SFL 112	SFL 112 ES	60,3	1 1/2"	94	69,9	13,50	200 (200)	912-M12x35
SFL 20	SFL 20 ES	71,4	2"	102	77,8	13,50	160 (200)	912-M12x35
SFL 30	SFL 30 ES	101,6	3"	135	106,4	17,00	100 (160)	912-M16x50
6000 PSI								
SFS 12	SFS 12 ES	31,8	1/2"	56	40,5	8,75	350 (400)	912-M8x30
SFS 34	SFS 34 ES	41,3	3/4"	71	50,8	10,75	350 (400)	912-M10x35
SFS 10	SFS 10 ES	47,6	1"	81	57,2	13,00	350 (400)	912-M12x45
SFS 114	SFS 114 ES	54,0	1 1/4"	95	66,7	14,75	350 (400)	912-M14x50
SFS 112	SFS 112 ES	63,5	1 1/2"	113	79,4	17,00	350 (400)	912-M16x55
SFS 20	SFS 20 ES	79,4	2"	133	96,8	21,00	350 (400)	912-M20x70

* Abhängig von Festigkeit der Schrauben

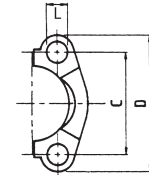

O-Ringe für SAE-Flansche

Verwendung: O-Ringe aus NBR sind für den Einsatz mit herkömmlichem Hydrauliköl vorgesehen. Bei Verwendung von Bio-Hydrauliköl sind unbedingt O-Ringe aus Viton einzusetzen.

Typ	Typ	für SAE-
NBR	Viton	Flansche
OR SAE 12	OR SAE 12 V	1/2"
OR SAE 34	OR SAE 34 V	3/4"
OR SAE 10	OR SAE 10 V	1"
OR SAE 114	OR SAE 114 V	1 1/4"
OR SAE 112	OR SAE 112 V	1 1/2"
OR SAE 20	OR SAE 20 V	2"
OR SAE 212	OR SAE 212 V	2 1/2"
OR SAE 30	OR SAE 30 V	3"
OR SAE 40	OR SAE 40 V	4"



TIPP Viton O-Ring für Bio-Hydrauliköl!



Dichtmanschetten mit Dichtlippen für SAE-Flansche

Werkstoff: Polyurethan (93 Shore)

Verwendung: Die Dichtlippen der Dichtmanschette werden durch den Druck des Mediums an die Dichtflächen des SAE-Flansches und des Ventils oder Zylinders gepresst. Somit ist eine leckagesichere Verbindung gewährleistet.

Typ	für SAE-
	Flansche
FL SAE 12	1/2"
FL SAE 34	3/4"
FL SAE 10	1"
FL SAE 114	1 1/4"
FL SAE 112	1 1/2"
FL SAE 20	2"



TIPP Die sind wirklich dicht!

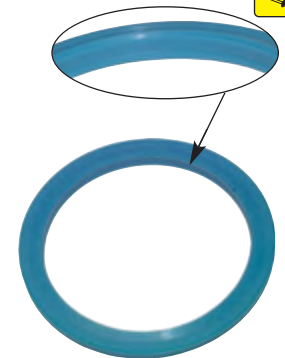

O-Ring Ausheber

Beschreibung: Haken-Set bestehend aus: 4 verschiedenen Hakenwerkzeugen zur schnellen und schonenden Montage und Demontage von Kleinteilen, z.B. O-Ringen, Simmernringen oder Federn, bzw. zum Säubern von Gewinden, Bohrungen oder Dichtungssitzen, zum Lochen von weichen Materialien oder zum Lokalisieren von Rissen in Metall.

Typ	Beschreibung
AUSHEB SET	Haken-set, bestehend aus: je 1x Rundahle, Rundhaken, Haken 45°, Haken 90°

MADE IN GERMANY

NEU



<p>Hydraulikkupplungen ab Seite 272</p>	<p>praktische Sortimente Schrauben, Muttern, Schreibern, Fittings, O-Ringsortimente, ab Seite 958</p>	<p>LOCTITE Flüssigdichtungen, Dichtringe & Bänder ab Seite 908</p>	<p>Ölbindemittel & Ölbindetücher ab Seite 938</p>
<p>Hydraulikpumpen und E-Motoren ab Seite 734</p>	<p>Hydraulikventile ab Seite 722</p>	<p>Innensechskantschlüssel auf Seite 874</p>	<p>Arbeitshandschuhe auf Seite 950</p>
<p>Industriereiniger und Reinigungstücher auf Seite 939</p>	<p>Rohrbiegegegeräte auf Seite 863</p>	<p>Hochdruck-Kugelhähne ab Seite 444</p>	<p>Konfektionierte Wasch- und Hydraulikschläuche auf Seite 421</p>

Alle Angaben verstehen sich als unverbindliche Richtwerte! Für nicht schriftlich bestätigte Datenauswahl übernehmen wir keine Haftung. Druckangaben beziehen sich, soweit nicht anders angegeben, auf Flüssigkeiten der Gruppe II bei +20°C.